

KH 5-40



de Originalbetriebsanleitung 4

en Original instructions 9

fr Notice originale 13

nl Originele gebruiksaanwijzing 18

it Istruzioni per l'uso originali 23

es Manual original 28

pt Manual de instruções original 33

sv Originalbruksanvisning 38

fi Alkuperäinen käyttöohje 42

no Original bruksanvisning 46

da Original brugsanvisning 50

pl Originalna instrukcja obsługi 54

el Πρωτότυπο οδηγιών λειτουργίας 58

hu Eredeti használati utasítás 63

ru Оригинальное руководство по эксплуатации 68

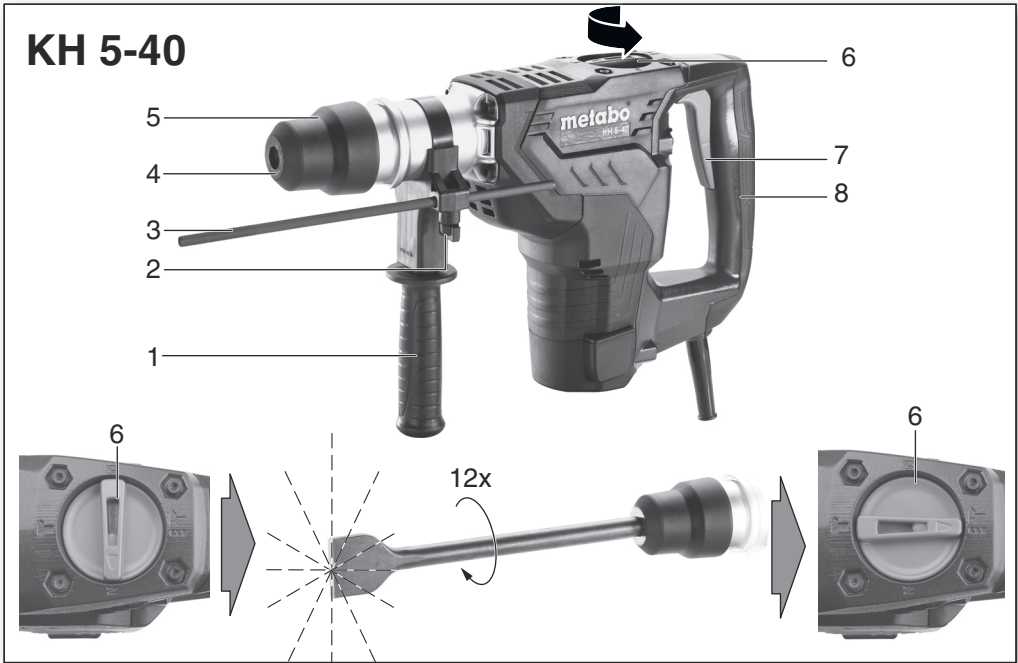
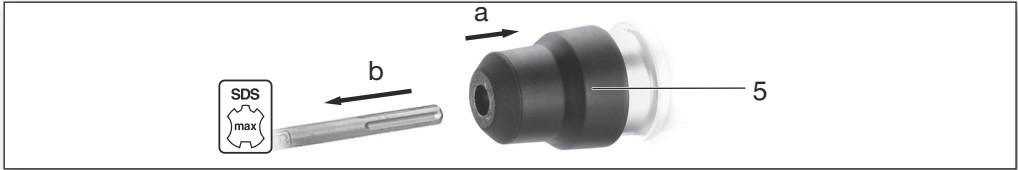

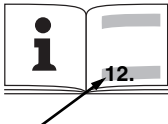
		KH 5-40 *1) Serial Number: 00763..
		SDS-max
P₁	W	1100
P₂	W	524
n₁	/min	620
D₁	mm (in)	40 (1 ⁹ / ₁₆)
D₂	mm (in)	105 (4 ¹ / ₈)
smax	/min bpm	2800
W (EPTA 05/2009)	J	8,5
C	-	12
m	kg (lbs)	7,1 (15,7)
a_{h,HD}/K_{h,HD}	m/s²	16,5 / 1,5
a_{h,Cheq}/K_{h,Cheq}	m/s²	13,3 / 1,5
L_{pA}/K_{pA}	dB (A)	95 / 3
L_{WA}/K_{WA}	dB (A)	106 / 3
L_{WA(M)}	dB (A)	-
L_{WA(G)}	dB (A)	-



*2) 2011/65/EU, 2006/42/EC, 2014/30/EU

*3) EN 60745-1:2009+A11:2010, EN 60745-2-6:2010, EN 50581:2012

ppa. *B.F.*

2017-09-12, Bernd Fleischmann
 Direktor Produktentstehung & Qualität (Vice President Product Engineering & Quality)
 *4) Metabowerke GmbH - Metabo-Allee 1 - 72622 Nuertingen, Germany

Originalbetriebsanleitung

1. Konformitätserklärung

Wir erklären in alleiniger Verantwortlichkeit: Diese Bohr- und Meißelhämmer, identifiziert durch Type und Seriennummer *1), entsprechen allen einschlägigen Bestimmungen der Richtlinien *2) und Normen *3). Technische Unterlagen bei *4) - siehe Seite 3.

2. Bestimmungsgemäße Verwendung

Der KH 5-40 ist mit entsprechendem Zubehör geeignet zum Hammerbohren und Meißeln in Beton, Ziegelstein, Stein und ähnlichen Materialien. Für Schäden durch nicht bestimmungsgemäßen Gebrauch haftet allein der Benutzer.

Allgemein anerkannte Unfallverhütungsvorschriften und beigelegte Sicherheitshinweise müssen beachtet werden.

3. Allgemeine Sicherheitshinweise



Beachten Sie die mit diesem Symbol gekennzeichneten Textstellen zu Ihrem eigenen Schutz und zum Schutz Ihres Elektrowerkzeugs!



WARNUNG – Zur Verringerung eines Verletzungsrisikos Betriebsanleitung lesen.

Geben Sie Ihr Elektrowerkzeug nur zusammen mit diesen Dokumenten weiter.

Allgemeine Sicherheitshinweise für Elektrowerkzeuge



WARNUNG – Lesen Sie alle Sicherheitshinweise und Anweisungen. Versäumnisse bei der Einhaltung der Sicherheitshinweise und Anweisungen können elektrischen Schlag, Brand und/oder schwere Verletzungen verursachen.

Bewahren Sie alle Sicherheitshinweise und Anweisungen für die Zukunft auf! Der in den Sicherheitshinweisen verwendete Begriff "Elektrowerkzeug" bezieht sich auf netzbetriebene Elektrowerkzeuge (mit Netzkabel) und auf akkubetriebene Elektrowerkzeuge (ohne Netzkabel).

3.1 Arbeitsplatzsicherheit

- Halten Sie Ihren Arbeitsbereich sauber und gut beleuchtet.** Unordnung oder unbeleuchtete Arbeitsbereiche können zu Unfällen führen.
- Arbeiten Sie mit dem Elektrowerkzeug nicht in explosionsgefährdeter Umgebung, in der sich brennbare Flüssigkeiten, Gase oder Stäube befinden.** Elektrowerkzeuge erzeugen Funken, die den Staub oder die Dämpfe entzünden können.
- Halten Sie Kinder und andere Personen während der Benutzung des Elektwerk-**

zeugs fern. Bei Ablenkung können Sie die Kontrolle über das Gerät verlieren.

3.2 Elektrische Sicherheit

- Der Anschlussstecker des Elektrowerkzeuges muss in die Steckdose passen. Der Stecker darf in keiner Weise verändert werden. Verwenden Sie keine Adapterstecker gemeinsam mit schutzgeerdeten Elektrowerkzeugen.** Unveränderte Stecker und passende Steckdosen verringern das Risiko eines elektrischen Schlages.
- Vermeiden Sie Körperkontakt mit geerdeten Oberflächen, wie von Rohren, Heizungen, Herden und Kühlschränken.** Es besteht ein erhöhtes Risiko durch elektrischen Schlag, wenn Ihr Körper geerdet ist.
- Halten Sie Elektrowerkzeuge von Regen oder Nässe fern.** Das Eindringen von Wasser in ein Elektrowerkzeug erhöht das Risiko eines elektrischen Schlages.
- Zweckentfremden Sie das Kabel nicht, um das Elektrowerkzeug zu tragen, aufzuhängen oder um den Stecker aus der Steckdose zu ziehen. Halten Sie das Kabel fern von Hitze, Öl, scharfen Kanten oder sich bewegenden Geräteteilen.** Beschädigte oder verwickelte Kabel erhöhen das Risiko eines elektrischen Schlages.
- Wenn Sie mit einem Elektrowerkzeug im Freien arbeiten, verwenden Sie nur Verlängerungskabel, die auch für den Außenbereich geeignet sind.** Die Anwendung eines für den Außenbereich geeigneten Verlängerungskabels verringert das Risiko eines elektrischen Schlages.
- Wenn der Betrieb des Elektrowerkzeuges in feuchter Umgebung nicht vermeidbar ist, verwenden Sie einen Fehlerstromschutzschalter.** Der Einsatz eines Fehlerstromschutzschalters vermindert das Risiko eines elektrischen Schlages.

3.3 Sicherheit von Personen

- Seien Sie aufmerksam, achten Sie darauf, was Sie tun, und gehen Sie mit Vernunft an die Arbeit mit einem Elektrowerkzeug. Benutzen Sie kein Elektrowerkzeug, wenn Sie müde sind oder unter dem Einfluss von Drogen, Alkohol oder Medikamenten stehen.** Ein Moment der Unachtsamkeit beim Gebrauch des Elektrowerkzeuges kann zu ernsthaften Verletzungen führen.
- Tragen Sie persönliche Schutzausrüstung und immer eine Schutzbrille.** Das Tragen persönlicher Schutzausrüstung, wie Staubmaske, rutschfeste Sicherheitsschuhe, Schutzhelm oder Gehörschutz, je nach Art und Einsatz des Elektrowerkzeuges, verringert das Risiko von Verletzungen.
- Vermeiden Sie eine unbeabsichtigte Inbetriebnahme.** Vergewissern Sie sich, dass

das Elektrowerkzeug ausgeschaltet ist, bevor Sie es an die Stromversorgung und/oder den Akku anschließen, es aufnehmen oder tragen. Wenn Sie beim Tragen des Elektrowerkzeuges den Finger am Schalter haben oder das Gerät eingeschaltet an die Stromversorgung anschließen, kann dies zu Unfällen führen.

d) Entfernen Sie Einstellwerkzeuge oder Schraubenschlüssel, bevor Sie das Elektrowerkzeug einschalten. Ein Werkzeug oder Schlüssel, der sich in einem drehenden Geräteteil befindet, kann zu Verletzungen führen.

e) Vermeiden Sie eine abnormale Körperhaltung. Sorgen Sie für einen sicheren Stand und halten Sie jederzeit das Gleichgewicht.

Dadurch können Sie das Elektrowerkzeug in unerwarteten Situationen besser kontrollieren.

f) Tragen Sie geeignete Kleidung. Tragen Sie keine weite Kleidung oder Schmuck. Halten Sie Haare, Kleidung und Handschuhe fern von sich bewegenden Teilen. Lockere Kleidung, Schmuck oder lange Haare können von sich bewegenden Teilen erfasst werden.

g) Wenn Staubabsaug- und -auffangeinrichtungen montiert werden können, vergewissern Sie sich, dass diese angeschlossen sind und richtig verwendet werden. Verwendung einer Staubabsaugung kann Gefährdungen durch Staub verringern.

3.4 Sorgfältiger Umgang mit und Gebrauch von Elektrowerkzeugen

a) Überlasten Sie das Gerät nicht. Verwenden Sie für Ihre Arbeit das dafür bestimmte Elektrowerkzeug. Mit dem passenden Elektrowerkzeug arbeiten Sie besser und sicherer im angegebenen Leistungsbereich.

b) Benutzen Sie kein Elektrowerkzeug, dessen Schalter defekt ist. Ein Elektrowerkzeug, das sich nicht mehr ein- oder ausschalten lässt, ist gefährlich und muss repariert werden.

c) Ziehen Sie den Stecker aus der Steckdose und/oder entfernen Sie den Akku, bevor Sie Geräteeinstellungen vornehmen, Zubehörteile wechseln oder das Gerät weglegen. Diese Vorsichtsmaßnahme verhindert den unbeabsichtigten Start des Elektrowerkzeuges.

d) Bewahren Sie unbenutzte Elektrowerkzeuge außerhalb der Reichweite von Kindern auf. Lassen Sie Personen das Gerät nicht benutzen, die mit diesem nicht vertraut sind oder diese Anweisungen nicht gelesen haben. Elektrowerkzeuge sind gefährlich, wenn Sie von unerfahrenen Personen benutzt werden.

e) Pflegen Sie Elektrowerkzeuge mit Sorgfalt. Kontrollieren Sie, ob bewegliche Teile einwandfrei funktionieren und nicht klemmen, ob Teile gebrochen oder so beschädigt sind, dass die Funktion des Elektrowerkzeuges beeinträchtigt ist. Lassen Sie beschädigte Teile vor dem Einsatz des Gerätes reparieren. Viele Unfälle haben ihre Ursache in schlecht gewarteten Elektrowerkzeugen.

f) Halten Sie Schneidwerkzeuge scharf und sauber. Sorgfältig gepflegte Schneidwerkzeuge mit scharfen Schneidkanten verklemmen sich weniger und sind leichter zu führen.

g) Verwenden Sie Elektrowerkzeug, Zubehör, Einsatzwerkzeuge usw. entsprechend diesen Anweisungen. Berücksichtigen Sie dabei die Arbeitsbedingungen und die ausführende Tätigkeit. Der Gebrauch von Elektrowerkzeugen für andere als die vorgesehenen Anwendungen kann zu gefährlichen Situationen führen.

3.5 Service

a) Lassen Sie Ihr Elektrowerkzeug nur von qualifiziertem Fachpersonal und nur mit Original-Ersatzteilen reparieren. Damit wird sichergestellt, dass die Sicherheit des Elektrowerkzeuges erhalten bleibt.

4. Spezielle Sicherheitshinweise

Tragen Sie Gehörschutz. Die Einwirkung von Lärm kann Gehörverlust bewirken.

Benutzen Sie die mit dem Gerät gelieferten Zusatzhandgriffe. Der Verlust der Kontrolle kann zu Verletzungen führen.

Halten Sie das Gerät an den isolierten Griffflächen, wenn Sie Arbeiten ausführen, bei denen das Einsatzwerkzeug verborgene Stromleitungen oder das eigene Netzkabel treffen kann. Der Kontakt mit einer spannungsführenden Leitung kann auch metallene Geräteteile unter Spannung setzen und zu einem elektrischen Schlag führen.

Stecker aus der Steckdose ziehen, bevor irgendeine Einstellung, Umrüstung, Wartung oder Reinigung vorgenommen wird.

Nur mit richtig angebrachtem Zusatzhandgriff arbeiten.

Die Maschine immer mit beiden Händen an den vorgesehenen Handgriffen festhalten, einen sicheren Stand einnehmen und konzentriert arbeiten.

Tragen Sie stets Schutzbrille, Arbeitshandschuhe, Staubmaske und festes Schuhwerk beim Arbeiten mit Ihrem Elektrowerkzeug!

Überzeugen Sie sich, dass sich an der Stelle, die bearbeitet werden soll, **keine Strom-, Wasser- oder Gasleitungen** befinden (z.B. mit Hilfe eines Metallsuchgerätes).

Nur mit richtig angebrachtem Werkzeug arbeiten. Durch Ziehen am Werkzeug dessen korrekten Sitz prüfen. (Es ist erforderlich, dass sich das Werkzeug einige Zentimeter in axialer Richtung bewegen lässt.)

Bei Arbeiten über dem Bodenniveau: Stellen Sie sicher, dass der Bereich darunter frei ist.

Berühren Sie nicht unmittelbar nach der Arbeit das Einsatzwerkzeug oder Teile in der Nähe des Einsatzwerkzeuges, da diese äußerst heiß sein können und Hautverbrennungen verursachen können.

de DEUTSCH

Die Anschlussleitung immer nach hinten von der Maschine wegführen.

Ein beschädigter oder rissiger Zusatzgriff ist zu ersetzen. Maschine mit defektem Zusatzhandgriff nicht betreiben.

Sichern Sie das Werkstück gegen Verschieben oder Mitdrehen (z.B. durch Festspannen mit Schraubzwingen).

Staubbelastung reduzieren:

 Partikel, die beim Arbeiten mit dieser Maschine entstehen, können Stoffe enthalten, die Krebs, allergische Reaktionen, Atemwegserkrankungen, Geburtsfehler oder andere Fortpflanzungsschäden verursachen können. Einige Beispiele dieser Stoffe sind: Blei (in bleihaltigem Anstrich), mineralischer Staub (aus Mauersteinen, Beton o. ä.), Zusatzstoffe zur Holzbehandlung (Chromat, Holzschutzmittel), einige Holzarten (wie Eichen- oder Buchenstaub), Metalle, Asbest.

Das Risiko ist abhängig davon, wie lange der Benutzer oder in der Nähe befindliche Personen der Belastung ausgesetzt sind. Lassen Sie Partikel nicht in den Körper gelangen. Um die Belastung mit diesen Stoffen zu reduzieren: Sorgen Sie für gute Belüftung des Arbeitsplatzes und tragen Sie geeignete Schutzausrüstung, wie z.B. Atemschutzmasken, die in der Lage sind, die mikroskopisch kleinen Partikel zu filtern.

Beachten Sie die für Ihr Material, Personal, Anwendungsfall und Einsatzort geltenden Richtlinien (z.B. Arbeitsschutzbestimmungen, Entsorgung).

Erfassen Sie die entstehenden Partikel am Entstehungsort, vermeiden Sie Ablagerungen im Umfeld.

Verwenden Sie für spezielle Arbeiten geeignetes Zubehör. Dadurch gelangen weniger Partikel unkontrolliert in die Umgebung.

Verwenden Sie eine geeignete Staubabsaugung.

Verringern Sie die Staubbelastung indem Sie:

- die austretenden Partikel und den Abluftstrom der Maschine nicht auf sich, oder in der Nähe befindliche Personen oder auf abgelagerten Staub richten,
- eine Absauganlage und/oder einen Luftreiniger einsetzen,
- den Arbeitsplatz gut lüften und durch saugen sauber halten. Fegen oder blasen wirbelt Staub auf.
- Saugen oder waschen Sie Schutzkleidung. Nicht ausblasen, schlagen oder bürsten.

5. Überblick

Siehe Seite 2.

- 1 Zusatzhandgriff
- 2 Flügelschraube (zum Einstellen des Bohrtiefenanschlags) *
- 3 Bohrtiefenanschlag *
- 4 Staubschutzkappe
- 5 Werkzeugverriegelung
- 6 Schaltknopf

7 Schalterdrücker

8 Handgriff

* ausstattungsabhängig

6. Inbetriebnahme

 Vergleichen Sie vor Inbetriebnahme, ob die auf dem Typenschild angegebene Netzspannung und Netzfrequenz mit den Daten Ihres Stromnetzes übereinstimmen.

 Schalten sie immer einen FI-Schutzschalter (RCD) mit einem max. Auslösestrom von 30 mA vor.

Nur Verlängerungskabel mit einem Mindestquerschnitt von 1,5 mm² verwenden. Verlängerungskabel müssen für die Leistungsaufnahme der Maschine geeignet sein (vgl. technische Daten). Bei Verwendung einer Kabelrolle, das Kabel immer ganz abrollen.

6.1 Montage des Zusatzhandgriffes

 Aus Sicherheitsgründen stets den mitgelieferten Zusatzhandgriff (1) verwenden. Klemmung durch Linksdrehen des Zusatzhandgriffs (1) lösen. Der Zusatzhandgriff kann im gewünschten Winkel angebracht werden. Den Zusatzhandgriff kräftig festziehen.

7. Benutzung

7.1 Verstellen des Bohrtiefenanschlags

Flügelschraube (2) lösen. Bohrtiefenanschlag (3) auf die gewünschte Bohrtiefe einstellen. Flügelschraube (2) wieder festziehen.

7.2 Werkzeug anbringen, entnehmen

 Werkzeug-Einsteckende vor dem Einsetzen reinigen und mit beiliegendem Spezialfett fetten (als Zubehör: Best.-Nr. 6.31800)! Nur SDS-max Werkzeuge einsetzen!

 Die Staubschutzkappe (4) verhindert das Eindringen von Bohrstaub während des Betriebes. Beim Einsetzen des Werkzeugs darauf achten, dass die Staubschutzkappe (4) nicht beschädigt wird.

Werkzeug anbringen:

Beim Einsetzen des Werkzeugs die Werkzeugverriegelung (5) in der vorderen Stellung halten. Werkzeug drehen und bis zum Einrasten einstecken. Das Werkzeug wird verriegelt.

 Durch Ziehen am Werkzeug dessen korrekten Sitz prüfen. (Es ist erforderlich, dass sich das Werkzeug einige Zentimeter in axialer Richtung bewegen lässt.)

Werkzeug entnehmen:

Werkzeugverriegelung (5) in Pfeilrichtung nach hinten ziehen (a) und Werkzeug entnehmen (b). Siehe Seite 3.

7.3 Betriebsart und Meißelposition einstellen

 Hebelbewegungen an der Maschine mit eingespanntem Meißel vermeiden.

 Schaltknopf (6) nur bei Stillstand des Motors betätigen.



Durch Verdrehen des Schaltknopfs (6) können Sie die gewünschte Betriebsart wählen.



 Hammerbohren

 Meißeln

 Stellung um den Meißel in die gewünschte Position zu verdrehen.

Position des Meißels einstellen: Der Meißel kann in verschiedenen Positionen arretiert werden.

- Den Meißel einsetzen.
- Den Schaltknopf (6) in die Zwischenstellung  drehen .
- Den Meißel drehen, bis er sich in der gewünschten Position befindet.
- Den Schaltknopf (6) in Stellung  drehen.
- Den Meißel drehen, bis er einrastet.

 Bei eingesetztem Meißel die Maschine ausschließlich in Betriebsart Meißeln  betreiben.

7.4 Ein-/Ausschalten

Zum Einschalten der Maschine Schalterdrücker (7) drücken. Zum Ausschalten Schalterdrücker (7) loslassen.

8. Reinigung, Wartung

Elektrowerkzeug regelmäßig, häufig und gründlich durch alle Luftschlitze aussaugen oder mit trockener Luft ausblasen. Trennen Sie vorher das Elektrowerkzeug von der Energieversorgung und tragen Sie dabei Schutzbrille und Staubmaske.

 Eine beschädigte Staubschutzkappe (4) ist sofort auszutauschen.

Zum Auswechseln der Staubschutzkappe (4) die Werkzeugverriegelung (5) nach hinten schieben. Die Staubschutzkappe fassen und kräftig schräg nach vorn abziehen. Die neue Staubschutzkappe schräg auf die Spindel ansetzen und stark aufdrücken.

9. Zubehör

Verwenden Sie nur original Metabo Zubehör.

Verwenden Sie nur Zubehör, das die in dieser Betriebsanleitung angegebenen Anforderungen und Kenndaten erfüllt.

Zubehör-Komplettprogramm siehe www.metabo.com oder Katalog.

10. Reparatur

Reparaturen an Elektrowerkzeugen dürfen nur durch eine Elektrofachkraft ausgeführt werden!

Mit reparaturbedürftigen Metabo Elektrowerkzeugen wenden Sie sich bitte an Ihre Metabo-Vertretung. Adressen siehe www.metabo.com.

Ersatzteillisten können Sie unter www.metabo.com herunterladen.

11. Umweltschutz

Befolgen Sie nationale Vorschriften zu umweltgerechter Entsorgung und zum Recycling ausgedienter Maschinen, Verpackungen und Zubehör.

 Nur für EU-Länder: Werfen Sie Elektrowerkzeuge nicht in den Hausmüll! Gemäß Europäischer Richtlinie 2012/19/EU über Elektro- und Elektronik-Altgeräte und Umsetzung in nationales Recht müssen verbrauchte Elektrowerkzeuge getrennt gesammelt und einer umweltgerechten Wiederverwertung zugeführt werden.

12. Technische Daten

Erläuterungen zu den Angaben auf Seite 3.

Änderungen im Sinne des technischen Fortschritts vorbehalten.

P_1	= Nennaufnahmeleistung
P_2	= Abgabeleistung
n_1	= Leerlaufdrehzahl
D_1	= max. Bohrdurchmesser in Beton mit Hammerbohrern
D_2	= max. Bohrdurchmesser in Beton mit Hammerbohrkronen
S_{max}	= maximale Schlagzahl
W	= Einzelschlagenergie
C	= Anzahl der Meißelpositionen
m	= Gewicht ohne Netzkabel

Messwerte ermittelt gemäß EN 60745.

- Maschine der Schutzklasse II
- ~ Wechselstrom

Die angegebenen technischen Daten sind toleranzbehaftet (entsprechend den jeweils gültigen Standards).

Emissionswerte

Diese Werte ermöglichen die Abschätzung der Emissionen des Elektrowerkzeugs und den Vergleich verschiedener Elektrowerkzeuge. Je nach Einsatzbedingung, Zustand des Elektrowerkzeuges oder der Einsatzwerkzeuge kann die tatsächliche Belastung höher oder geringer ausfallen. Berücksichtigen Sie zur Abschätzung Arbeitspausen und Phasen geringerer Belastung. Legen Sie aufgrund entsprechend angepasster Schätzwerte Schutzmaßnahmen für den Anwender fest, z. B. organisatorische Maßnahmen.

Schwingungsgesamtwert (Vektorsumme dreier Richtungen) ermittelt entsprechend EN 60745:

$a_{h, HD}$ = Schwingungsemissionswert (Hammerbohren in Beton)

$a_{h, Cheq}$ = Schwingungsemissionswert (Meißeln)

$K_{h, HD/Cheq}$ = Unsicherheit (Schwingung)

de DEUTSCH

Typische A-bewertete Schallpegel:

L_{pA} = Schalldruckpegel

L_{WA} = Schalleistungspegel

K_{pA} , K_{WA} = Unsicherheit

Messwerte ermittelt gemäß EN 60745.

$L_{WA(M)}$ = gemessener Schalleistungspegel gemäß
2000/14/EG

$L_{WA(G)}$ = garantierter Schalleistungspegel gemäß
2000/14/EG

Beim Arbeiten kann der Geräuschpegel 80 dB(A)
überschreiten.



Gehörschutz tragen!

Original instructions

1. Declaration of Conformity

On our own responsibility, we hereby declare that this drilling and chisel hammer, identified by type and serial number *1), meets all relevant requirements of directives *2) and standards *3). Technical documents for *4) - see Page 3.

2. Specified Use

The KH 5-40 is designed for hammer drilling and chiselling in concrete, bricks, stone and similar materials when used in combination with appropriate accessories.

The user bears sole responsibility for any damage caused by inappropriate use.

Generally accepted accident prevention regulations and the enclosed safety information must be observed.

3. General Safety Instructions



For your own protection and for the protection of your electrical tool, pay attention to all parts of the text that are marked with this symbol!



WARNING – Reading the operating instructions will reduce the risk of injury.

Pass on your electrical tool only together with these documents.

General Power Tool Safety Warnings

WARNING – Read all safety warnings and all instructions. Failure to follow the warnings and instructions may result in electric shock, fire and/or serious injury.

Save all warnings and instructions for future reference! The term "power tool" in the warnings refers to your mains-operated (corded) power tool or battery-operated (cordless) power tool.

3.1 Work area safety

- Keep work area clean and well lit.** Cluttered or dark areas invite accidents.
- Do not operate power tools in explosive atmospheres, such as in the presence of flammable liquids, gases or dust.** Power tools create sparks which may ignite the dust or fumes.
- Keep children and bystanders away while operating a power tool.** Distractions can cause you to lose control.

3.2 Electrical safety

- Power tool plugs must match the outlet. Never modify the plug in any way. Do not use any adapter plugs with earthed (grounded) power tools.** Unmodified plugs and matching outlets will reduce risk of electric shock.

- Avoid body contact with earthed or grounded surfaces, such as pipes, radiators, ranges and refrigerators.** There is an increased risk of electric shock if your body is earthed or grounded.

- Do not expose power tools to rain or wet conditions.** Water entering a power tool will increase the risk of electric shock.

- Do not abuse the cord. Never use the cord for carrying, pulling or unplugging the power tool. Keep cord away from heat, oil, sharp edges or moving parts.** Damaged or entangled cords increase the risk of electric shock.

- When operating a power tool outdoors, use an extension cord suitable for outdoor use.** Use of a cord suitable for outdoor use reduces the risk of electric shock.

- If operating a power tool in a damp location is unavoidable, use a residual current device (RCD) protected supply.** Use of an RCD reduces the risk of electric shock.

3.3 Personal safety

- Stay alert, watch what you are doing and use common sense when operating a power tool. Do not use a power tool while you are tired or under the influence of drugs, alcohol or medication.** A moment of inattention while operating power tools may result in serious personal injury.

- Use personal protective equipment. Always wear eye protection.** Protective equipment such as dust mask, non-skid safety shoes, hard hat, or hearing protection used for appropriate conditions will reduce personal injuries.

- Prevent unintentional starting. Ensure the switch is in the off-position before connecting to power source and/or battery pack, picking up or carrying the tool.** Carrying power tools with your finger on the switch or energising power tools that have the switch on invites accidents.

- Remove any adjusting key or wrench before turning the power tool on.** A wrench or a key left attached to a rotating part of the power tool may result in personal injury.

- Do not overreach. Keep proper footing and balance at all times.** This enables better control of the power tool in unexpected situations.

- Dress properly. Do not wear loose clothing or jewellery. Keep your hair, clothing and gloves away from moving parts.** Loose clothes, jewellery or long hair can be caught in moving parts.

- If devices are provided for the connection of dust extraction and collection facilities, ensure these are connected and properly used.** Use of dust collection can reduce dust-related hazards.

3.4 Power tool use and care

- Do not force the power tool. Use the correct power tool for your application.** The correct

power tool will do the job better and safer at the rate for which it was designed.

b) **Do not use the power tool if the switch does not turn it on and off.** *Any power tool that cannot be controlled with the switch is dangerous and must be repaired.*

c) **Disconnect the plug from the power source and/or the battery pack from the power tool before making any adjustments, changing accessories, or storing power tools.** *Such preventive safety measures reduce the risk of starting the power tool accidentally.*

d) **Store idle power tools out of the reach of children and do not allow persons unfamiliar with the power tool or these instructions to operate the power tool.** *Power tools are dangerous in the hands of untrained users.*

e) **Maintain power tools. Check for misalignment or binding of moving parts, breakage of parts and any other condition that may affect the power tool's operation. If damaged, have the power tool repaired before use.** *Many accidents are caused by poorly maintained power tools.*

f) **Keep cutting tools sharp and clean.** *Properly maintained cutting tools with sharp cutting edges are less likely to bind and are easier to control.*

g) **Use the power tool, accessories and tool bits etc. in accordance with these instructions, taking into account the working conditions and the work to be performed.** *Use of the power tool for operations different from those intended could result in a hazardous situation.*

3.5 Service

a) **Have your power tool serviced by a qualified repair person using only identical replacement parts.** *This will ensure that the safety of the power tool is maintained.*

4. Special Safety Instructions

Wear ear protectors. Exposure to noise can cause hearing loss.

Use the auxiliary handle(s) supplied with the tool. Loss of control may cause personal injury.

Hold the power tool by the insulated gripping surfaces when performing an operation where the cutting accessory may contact hidden wiring or its own cord. Cutting accessory contacting a "live" wire may make exposed metal parts of the power tool "live" and could give the operator an electric shock.

Pull the plug out of the socket before making any adjustments, changing tools, maintaining or cleaning.

Always work with the additional handle correctly installed.

Always hold the machine with both hands on the intended handles, take a secure stance and concentrate on the work.

Always wear protective goggles, gloves, a dust mask and sturdy shoes when working with this tool.

Ensure that the place where you wish to work is free of **power cables, gas lines or water pipes** (e.g. check using a metal detector).

Work only with a correctly fitted tool. Pull on the tool to check that it is correctly seated. (It must be possible to move the tool a few centimetres in an axial direction.)

When working above ground level, ensure that the area below you is clear.

Never touch the tool or parts near the tool directly after work because they may be extremely hot and can cause burns to the skin,

Always position the power cable so that it leads away from the back of the machine.

A damaged or cracked additional handle must be replaced. Never operate a machine with a defective additional handle.

Secure the workpiece to prevent slipping or rotation (e.g. by securing with screw clamps).

Reduce dust exposure:

 Some of the dust created using this power tool may contain chemicals known to cause cancer, allergic reaction, respiratory disease, birth defects or other reproductive harm. Some examples of these chemicals are: Lead from lead-based paints, crystalline silica from bricks and cement and other masonry products, arsenic and chromium from chemically-treated lumber, hard wood like oak or beech, metals, asbestos.

The risk from exposure to such substance will depend on how long you or bystanders are being exposed.

Do not let particles enter the body.

To reduce your exposure to these substances: work in a well ventilated area, and work with approved safety equipment, such as dust masks that are specially designed to filter out microscopic particles.

Observe the relevant guidelines for your material, staff, application and place of application (e.g. occupational health and safety regulations, disposal).

Collect the generated particles at the source, avoid deposits in the surrounding area.

Use suitable accessories for special work. In this way, fewer particles enter the environment in an uncontrolled manner.

Use a suitable extraction unit.

Reduce dust exposure with the following measures:

- Do not direct the escaping particles and the exhaust air stream at yourself or nearby persons or on dust deposits.
- Use an extraction unit and/or air purifiers.
- Ensure good ventilation of the workplace and keep clean using a vacuum cleaner. Sweeping or blowing stirs up dust.
- Vacuum or wash the protective clothing. Do not blow, beat or brush.

5. Overview

See page 2.

- 1 Additional handle
- 2 Wing screw (for adjusting the depth stop) *
- 3 Depth stop *
- 4 Dust protection cap
- 5 Tool lock
- 6 Knob
- 7 Trigger
- 8 Handle

* equipment-specific

6. Commissioning

 Before plugging in, check that the rated mains voltage and mains frequency, as stated on the type plate match your power supply.

 Always install an RCD with a maximum trip current of 30 mA upstream.

Use only extension cables with a minimum cross-section of 1.5 mm². Extension cables must correspond to the power consumption of the machine (cf Technical Specifications). If a cable roller is used, always roll up the cable completely.

6.1 Assembly of the additional handle

 For safety reasons, always use the additional handle (1) supplied.

Open the clamping ring by turning the additional handle (1) anticlockwise. Secure the additional handle at the required angle. Tighten the additional handle.

7. Use

7.1 Depth Stop Setting

(only for KH 5-40)

Release the wing (2) screw. Set the depth stop (3) to the required drilling depth. Retighten the wing screw (2).

7.2 Positioning, removing tool

 Before inserting, clean tool shank and apply supplied special grease (accessories: Order no. 6.31800)! Use only SDS-max tools.

 The dust protection cap (4) prevents the ingress of drilling dust during operation. When inserting the tool, pay attention to ensure that the dust protection cap (4) is not damaged.

Positioning tool:

Hold the tool lock (5) in the front position when inserting the tool. Turn tool and insert until it engages. The tool is being locked.

 Pull on the tool to check that it is correctly seated. (It must be possible to move the tool a few centimetres in an axial direction.)

Remove the tool:

Pull the tool lock (5) backwards in direction indicated by arrow (a) and remove tool (b). See page 3.

7.3 Setting operating mode and chisel position

 Avoid levering with the machine when a chisel is fitted.

KH 5-40:

 Do not activate the switch button (6) until the motor has completely stopped.

 Only rotate the switch button (6) in the direction of the arrow.



Turn the switch button (6) to select the desired operating mode.



 Hammer drilling

 Chiselling

 Setting which enables the chisel to be rotated to the desired position.

Setting the position of the chisel: The chisel can be locked in different positions.

- Insert the chisel.
- Turn the switch button (6) to the intermediate position .
- Turn the chisel to the required position.
- Turn the switch button (6) to position .
- Turn the chisel until it engages.

 When a chisel is fitted, only operate the machine in the chiselling operating mode .

7.4 Switching On and Off

To switch on the machine, press the trigger switch (7). To switch off release the trigger switch (7).

8. Cleaning, Maintenance

The power tool should be cleaned regularly, often and thoroughly through all air vents using a vacuum cleaner or by blowing in dry air. Prior to this operation, separate the power tool from the power source and wear protective glasses and dust mask.

 A damaged dust protection cap (4) must be replaced immediately.

To replace the dust protection cap (4) slide the tool lock (5) back. Grasp the dust protection cap and pull firmly forwards and off. Fit the new dust protection cap onto the spindle at an angle and press hard to secure.

9. Accessories

Use only genuine Metabo accessories.

Use only accessories which fulfil the requirements and specifications listed in these operating instructions.

For a complete range of accessories, see www.metabo.com or the catalogue.

10. Repairs

Repairs to electrical tools must be carried out by qualified electricians ONLY!

Contact your local Metabo representative if you have Metabo power tools requiring repairs. For addresses see www.metabo.com.

You can download a list of spare parts from www.metabo.com.

11. Environmental Protection

Observe national regulations on environmentally compatible disposal and on the recycling of disused machines, packaging and accessories.



Only for EU countries: Never dispose of power tools in your household waste! In accordance with European Directive 2012/19/Eu on waste electrical and electronic equipment and its implementation in national legal systems, used power tools must be collected separately and handed in for environmentally compatible recycling.

12. Technical Specifications

Explanatory notes on the specifications on page 3. Changes due to technological progress reserved.

P_1	= Rated input power
P_2	= Power output
n_1	= No-load speed
D_1	= Max. drilling diameter in concrete with impact masonry bits
D_2	= Max. drilling diameter in concrete with impact core cutters
s_{max}	= Maximum impact rate
W	= Single impact force
C	= Number of chisel positions
m	= Weight without mains cable

Measured values determined in conformity with EN 60745.

Machine in protection class II

~ AC Power

The technical specifications quoted are subject to tolerances (in compliance with the relevant valid standards).



Emission values

These values make it possible to assess the emissions from the power tool and to compare different power tools. Depending on the operating conditions, the condition of the power tool or the accessories, the actual load may be higher or lower. For assessment purposes, please allow for breaks and periods when the load is lower. Based on the adjusted estimates, arrange protective measures for the user e.g. organisational measures.

Vibration total value (vector sum of three directions) determined in accordance with EN 60745:

$a_{h, HD}$ = Vibration emission value (hammer drilling into concrete)

$a_{h, Cheq}$ = Vibration emission value (chiselling)

$K_{h, HD/Cheq}$ = Uncertainty (vibration)

Typical A-effective perceived sound levels:

L_{pA} = sound-pressure level

L_{WA} = acoustic power level

K_{pA}, K_{WA} = uncertainty

Values measured as per EN 60745.

$L_{WA(M)}$ = Measured acoustic power level as per 2000/14/EG

$L_{WA(G)}$ = Guaranteed acoustic power level as per 2000/14/EC

During operation the noise level can exceed 80 dB(A).



Wear ear protectors!

Notice originale

1. Déclaration de conformité

Nous déclarons sous notre seule responsabilité : ces marteaux-perforateurs et marteaux burineurs, identifiées par le type et le numéro de série *1), sont conformes à toutes les prescriptions applicables des directives *2) et normes *3). Documents techniques pour *4) - voir page 3.

2. Utilisation conforme

Équipé des accessoires adaptés, le KH 5-40 est prévu pour la perforation et le burinage dans le béton, la brique, la pierre et les matériaux assimilés.

L'utilisateur est entièrement responsable de tous les dommages résultant d'une utilisation non conforme.

Il est impératif de respecter les consignes générales de prévention contre les accidents ainsi que les consignes de sécurité ci-jointes.

3. Consignes générales de sécurité



Pour des raisons de sécurité et afin de protéger l'outil électrique, respecter les passages de texte marqués de ce symbole !



AVERTISSEMENT – Lire la notice d'utilisation afin d'éviter tout risque de blessure.

Remettre l'outil électrique uniquement accompagné de ces documents.

Avertissements de sécurité généraux pour l'outil



AVERTISSEMENT – Lire tous les avertissements de sécurité et toutes les instructions. Ne pas suivre les avertissements et instructions peut donner lieu à un choc électrique, un incendie et/ou une blessure sérieuse.

Conserver tous les avertissements et toutes les instructions pour pouvoir s'y reporter ultérieurement! Le terme «outil» dans les avertissements fait référence à votre outil électrique alimenté par le secteur (avec cordon d'alimentation) ou votre outil fonctionnant sur batterie (sans cordon d'alimentation).

3.1 Sécurité de la zone de travail

a) **Conserver la zone de travail propre et bien éclairée.** Les zones en désordre ou sombres sont propices aux accidents.

b) **Ne pas faire fonctionner les outils électriques en atmosphère explosive, par exemple en présence de liquides inflammables, de gaz ou de poussières.** Les outils électriques produisent des étincelles qui peuvent enflammer les poussières ou les fumées.

c) **Maintenir les enfants et les personnes présentes à l'écart pendant l'utilisation de l'outil.** Les distractions peuvent vous faire perdre le contrôle de l'outil.

3.2 Sécurité électrique

a) **Il faut que les fiches de l'outil électrique soient adaptées au socle. Ne jamais modifier la fiche de quelque façon que ce soit. Ne pas utiliser d'adaptateurs avec des outils à branchement de terre.** Des fiches non modifiées et des socles adaptés réduiront le risque de choc électrique.

b) **Eviter tout contact du corps avec des surfaces reliées à la terre telles que les tuyaux, les radiateurs, les cuisinières et les réfrigérateurs.** Il existe un risque accru de choc électrique si votre corps est relié à la terre.

c) **Ne pas exposer les outils à la pluie ou à des conditions humides.** La pénétration d'eau à l'intérieur d'un outil augmentera le risque de choc électrique.

d) **Ne pas maltraiter le cordon. Ne jamais utiliser le cordon pour porter, tirer ou débrancher l'outil. Maintenir le cordon à l'écart de la chaleur, du lubrifiant, des arêtes ou des parties en mouvement.** Des cordons endommagés ou emmêlés augmentent le risque de choc électrique.

e) **Lorsqu'on utilise un outil à l'extérieur, utiliser un prolongateur adapté à l'utilisation extérieure.** L'utilisation d'un cordon adapté à l'utilisation extérieure réduit le risque de choc électrique.

f) **Si l'usage d'un outil dans un emplacement humide est inévitable, utiliser une alimentation protégée par un dispositif à courant différentiel résiduel (RCD).** L'usage d'un RCD réduit le risque de choc électrique.

3.3 Sécurité des personnes

a) **Rester vigilant, regarder ce que vous êtes en train de faire et faire preuve de bon sens dans votre utilisation de l'outil. Ne pas utiliser un outil lorsque vous êtes fatigué ou sous l'emprise de drogues, d'alcool ou de médicaments.** Un moment d'inattention en cours d'utilisation d'un outil peut entraîner des blessures graves des personnes.

b) **Utiliser un équipement de sécurité. Toujours porter une protection pour les yeux.** Les équipements de sécurité tels que les masques contre les poussières, les chaussures de sécurité antidérapantes, les casques ou les protections acoustiques utilisés pour les conditions appropriées réduiront les blessures de personnes.

c) **Eviter tout démarrage intempestif. S'assurer que l'interrupteur est en position arrêt avant de brancher l'outil au secteur et/ou au bloc de batteries, de le ramasser ou de le porter.** Porter les outils en ayant le doigt sur l'interrupteur ou

brancher des outils dont l'interrupteur est en position marche est source d'accidents.

d) **Retirer toute clé de réglage avant de mettre l'outil en marche.** *Une clé laissée fixée sur une partie tournante de l'outil peut donner lieu à des blessures de personnes.*

e) **Ne pas se précipiter. Garder une position et un équilibre adaptés à tout moment.** *Cela permet un meilleur contrôle de l'outil dans des situations inattendues.*

f) **S'habiller de manière adaptée. Ne pas porter de vêtements amples ou de bijoux. Garder les cheveux, les vêtements et les gants à distance des parties en mouvement.** *Des vêtements amples, des bijoux ou les cheveux longs peuvent être pris dans des parties en mouvement.*

g) **Si des dispositifs sont fournis pour le raccordement d'équipements pour l'extraction et la récupération des poussières, s'assurer qu'ils sont connectés et correctement utilisés.** *Utiliser des collecteurs de poussière peut réduire les risques dus aux poussières.*

3.4 Utilisation et entretien de l'outil

a) **Ne pas forcer l'outil. Utiliser l'outil adapté à votre application.** *L'outil adapté réalisera mieux le travail et de manière plus sûre au régime pour lequel il a été construit.*

b) **Ne pas utiliser l'outil si l'interrupteur ne permet pas de passer de l'état de marche à arrêt et vice versa.** *Tout outil qui ne peut pas être commandé par l'interrupteur est dangereux et il faut le réparer.*

c) **Débrancher la fiche de la source d'alimentation en courant et/ou le bloc de batteries de l'outil avant tout réglage, changement d'accessoires ou avant de ranger l'outil.** *De telles mesures de sécurité préventives réduisent le risque de démarrage accidentel de l'outil.*

d) **Conserver les outils à l'arrêt hors de la portée des enfants et ne pas permettre à des personnes ne connaissant pas l'outil ou les présentes instructions de le faire fonctionner.** *Les outils sont dangereux entre les mains d'utilisateurs novices.*

e) **Observer la maintenance de l'outil. Vérifier qu'il n'y a pas de mauvais alignement ou de blocage des parties mobiles, des pièces cassées ou toute autre condition pouvant affecter le fonctionnement de l'outil. En cas de dommages, faire réparer l'outil avant de l'utiliser.** *De nombreux accidents sont dus à des outils mal entretenus.*

f) **Garder affûtés et propres les outils permettant de couper.** *Des outils destinés à couper correctement entretenus avec des pièces coupantes tranchantes sont moins susceptibles de bloquer et sont plus faciles à contrôler.*

g) **Utiliser l'outil, les accessoires et les lames etc., conformément à ces instructions, en tenant compte des conditions de travail et du travail à réaliser.** *L'utilisation de l'outil pour des*

opérations différentes de celles prévues pourrait donner lieu à des situations dangereuses.

3.5 Maintenance et entretien

a) **Faire entretenir l'outil par un réparateur qualifié utilisant uniquement des pièces de rechange identiques.** *Cela assurera que la sécurité de l'outil est maintenue.*

4. Consignes de sécurité particulières

Porter une protection auditive. Le bruit est susceptible de provoquer une perte de capacité auditive.

Utiliser les poignées supplémentaires fournies avec la machine. En cas de perte de contrôle, il y a un risque de blessures.

Lors de travaux où la machine risque de rencontrer des câbles électriques non apparents ou son propre câble d'alimentation, tenir l'appareil par les côtés isolés des poignées. Le contact avec un câble électrique sous tension peut également mettre les parties métalliques de l'outil sous tension et provoquer un choc électrique.

Débrancher le cordon d'alimentation de la prise de courant avant toute opération de réglage, de changement d'accessoire, de maintenance ou de nettoyage.

Toujours travailler avec la poignée supplémentaire correctement installée.

Toujours tenir la machine avec les deux mains au niveau des poignées, adopter une position stable et travailler de manière concentrée.

Portez toujours des lunettes de protection, des gants de travail, un masque à poussières et des chaussures de sécurité lorsque vous travaillez avec votre outil électrique !

Vérifiez que l'endroit où vous allez intervenir ne comporte **aucune conduite électrique, d'eau ou de gaz** (par ex. à l'aide d'un détecteur de métal).

Toujours travailler avec l'outil correctement installé. Vérifier en tirant sur l'outil qu'il est correctement fixé. (Il faut pouvoir bouger l'outil de quelques centimètres dans le sens axial.)

Pour les travaux au-dessus du niveau du sol : vérifiez que la zone située en dessous est bien dégagée.

Ne touchez pas l'outil ou des pièces situées à proximité de cet outil aussitôt après le travail ; en effet, ils peuvent être extrêmement chauds et occasionner des brûlures cutanées.

Toujours diriger le câble d'alimentation vers l'arrière de la machine.

Une poignée supplémentaire endommagée ou fissurée doit être remplacée. Ne pas utiliser la machine si la poignée supplémentaire est défectueuse.

Empêcher la pièce de se déplacer ou de tourner (par ex. en la serrant à l'aide de serre-joints à serrage à vis).

Réduction de la pollution due aux poussières :

 Certaines poussières produites par le ponçage électrique, le sciage, le meulage, le perçage et d'autres activités de construction contiennent des agents chimiques qui causent des cancers, des anomalies congénitales ou d'autres dangers pour la reproduction. Voici quelques exemples de tels agents chimiques : le plomb des peintures à base de plomb, la silice cristalline des briques, du ciment et d'autres produits de maçonnerie, et l'arsenic et le chrome du bois d'œuvre traité chimiquement.

Les conséquences de telles expositions varient en fonction de la fréquence à laquelle vous faites ce type de travail.

Il est souhaitable que le corps n'absorbe pas ces particules.

Pour réduire votre exposition à ces agents chimiques, travaillez dans un endroit bien ventilé et utilisez des équipements de protection agréés, tels que les masques de protection contre la poussière qui sont conçus spécialement pour filtrer les particules microscopiques.

Respectez les directives applicables au matériau, au personnel, à l'application et au lieu d'utilisation (par exemple directives en matière de protection au travail, élimination des déchets).

Collectez les particules émises sur le lieu d'émission et évitez les dépôts dans l'environnement.

Utilisez des accessoires adaptés pour les travaux spécifiques. Cela permet d'éviter l'émission incontrôlée de particules dans l'environnement.

Utilisez un système d'aspiration des poussières adapté.

Réduisez l'émission de poussières en :

- évitant d'orienter les particules sortantes et l'air d'échappement de la machine vers vous ou vers des personnes se trouvant à proximité ou vers des dépôts de poussière,

- utilisant un système d'aspiration et/ou un purificateur d'air,

- aérant convenablement le lieu de travail et en l'aspirant pour le maintenir propre. Balayer ou souffler les poussières les fait tourbillonner.

- Aspirez ou lavez les vêtements de protection. Ne pas les souffler, les battre ni les brosser.

5. Vue d'ensemble

Voir page 2.

- 1 Poignée supplémentaire
- 2 Vis à oreilles (pour le réglage de la butée de profondeur de perçage) *
- 3 Butée de profondeur de perçage *
- 4 Capot de protection contre la poussière
- 5 Verrouillage de l'outil
- 6 Bouton de commande
- 7 Gâchette
- 8 Poignée

*en fonction de l'équipement

6. Mise en service

 Avant la mise en service, comparer si la tension secteur et la fréquence secteur indiquées sur la plaque signalétique correspondent aux caractéristiques du réseau de courant.

 Montez toujours un interrupteur de protection contre les courants de court-circuit (RCD) avec un courant de déclenchement max. de 30 mA en amont.

Utiliser exclusivement des rallonges de câble d'une section minimale de 1,5 mm². Les rallonges de câble doivent être adaptées à la puissance absorbée de l'outil électrique (voir caractéristiques techniques). Si vous utilisez un tambour porte-câble, déroulez toujours entièrement le câble.

6.1 Montage de la poignée supplémentaire

 Pour des raisons de sécurité, utilisez toujours la poignée supplémentaire (1) fournie.

Ouvrir la bague de serrage en tournant la poignée supplémentaire (1) vers la gauche. La poignée supplémentaire peut être fixée avec l'angle souhaité. Serrer fermement la poignée supplémentaire.

7. Utilisation

7.1 Réglage de la butée de profondeur

Desserrer la vis à oreilles (2). Régler la butée de profondeur (3) sur la profondeur de perçage voulue. Resserrer la vis à oreilles (2).

7.2 Montage et démontage de l'outil

 Avant l'insertion, nettoyer l'extrémité de l'outil et la graisser avec la graisse spéciale fournie (ou disponible comme accessoire, réf. 6.31800) ! Utiliser exclusivement des outils SDS-max !

 Le capot de protection contre la poussière (4) empêche la poussière de perçage de pénétrer dans la machine durant le fonctionnement. Lors de l'insertion de l'outil, veiller à ce que le capot de protection contre la poussière (4) ne soit pas endommagé.

Montage de l'outil :

Lors de l'installation de l'outil, maintenir le dispositif de verrouillage de l'outil (5) dans la position antérieure. Tourner l'outil et l'enfoncer jusqu'au cran. L'outil est verrouillé.

 Vérifier en tirant sur l'outil qu'il est correctement fixé. (Il faut pouvoir bouger l'outil de quelques centimètres dans le sens axial.)

Démontage de l'outil :

Tirer le verrouillage de l'outil (5) dans le sens de la flèche vers l'arrière (a), puis retirer l'outil (b). Voir page 3.

7.3 Mode de fonctionnement et réglage de la position du burin

 Éviter tout mouvement de levier sur la machine lorsque le burin est fixé.

 Actionner le bouton de commande (6) uniquement lorsque le moteur est arrêté.



Choisir le mode de fonctionnement désiré en tournant le bouton de commande (6).



 Perforation

 Burinage

 Réglage pour placer le burin dans la position souhaitée.

Régler la position du burin : le burin peut être bloqué dans différentes positions.

- Insérer le burin.
- Tourner le bouton de commande (6) dans la position intermédiaire .
- Tourner le burin jusqu'à ce qu'il se trouve dans la position voulue.
- Tourner le bouton de commande (6) dans la position .
- Tourner le burin jusqu'à ce qu'il s'encliquète.

 Lorsque le burin est monté, la machine peut uniquement être utilisée en mode « burinage » .

7.4 Marche/arrêt

Pour **mettre la machine en marche**, appuyer sur la gâchette (7). Pour **désactiver** la machine, lâcher la gâchette (7).

8. Nettoyage, maintenance

Aspirer régulièrement, souvent et soigneusement l'outil électrique à travers toutes les fentes d'aération ou souffler avec de l'air sec. Débrancher préalablement l'outil électrique du courant et porter des lunettes de protection et un masque anti-poussières.

 Un capot de protection contre la poussière endommagé (4) doit être immédiatement remplacé.

Pour remplacer le capot de protection contre la poussière (4), pousser le verrouillage de l'outil (5) vers l'arrière. Saisir le capot de protection contre la poussière et le retirer en biais par l'avant avec force. Placer le nouveau capot de protection contre la poussière en biais sur la broche et pousser fermement.

9. Accessoires

Utiliser uniquement des accessoires originaux Metabo

Utiliser exclusivement des accessoires, qui sont conformes aux exigences et aux données caractéristiques indiquées dans la présente notice d'utilisation.

Gamme d'accessoires complète, voir www.metabo.com ou catalogue.

10. Réparations

Les travaux de réparation sur les outils électriques peuvent uniquement être effectués par un électricien !

Pour toute réparation sur un outil Metabo, contacter le représentant Metabo. Voir les adresses sur www.metabo.com.

Les listes des pièces détachées peuvent être téléchargées sur www.metabo.com.

11. Protection de l'environnement

Suivez les réglementations nationales concernant l'élimination écologique et le recyclage des machines, des emballages et des accessoires.

 Uniquement pour les pays de l'UE : ne jetez pas les appareils électriques dans les ordures ménagères ! Conformément à la directive européenne 2012/19/EU relative aux déchets d'équipements électriques ou électroniques (DEEE), et à sa transposition dans la législation nationale, les appareils électriques doivent être collectés à part et être soumis à un recyclage respectueux de l'environnement.

12. Caractéristiques techniques

Commentaires sur les indications de la page 3. Sous réserve de modifications allant dans le sens du progrès technique.

P ₁	= puissance absorbée
P ₂	= puissance débitée
n ₁	= vitesse de rotation à vide
D ₁	= diamètre de perçage max. dans le béton avec forets marteaux
D ₂	= diamètre de perçage max. dans le béton avec trépan
S _{max}	= cadence de frappe maximale
W	= énergie par frappe
C	= nombre de positions du burin
m	= poids sans câble d'alimentation

Valeurs de mesure calculées selon EN 60745.

-  Machine de classe de protection II
- ~ courant alternatif

Les caractéristiques indiquées sont soumises à tolérance (selon les normes en vigueur correspondantes).

 **Valeurs d'émission**
Ces valeurs permettent l'estimation des émissions de l'outil électrique et la comparaison entre différents outils électriques. Selon les conditions d'utilisation, l'état de l'outil électrique ou les accessoires utilisés, la sollicitation réelle peut varier plus ou moins. Pour l'estimation, tenir compte des pauses de travail et des phases de sollicitation moindre. Définir des mesures de protection pour l'utilisateur sur la base des valeurs estimatives adaptées en conséquence, p. ex. mesures organisationnelles.

Valeur totale de vibration (somme des vecteurs des trois directions) définie selon la norme EN 60745 :

$a_{h, HD}$ = Valeur d'émission de vibrations
(perforation dans le béton)

$a_{h, Cheq}$ = Valeur d'émission de vibrations
(burinage)

$K_{h, HD/Cheq}$ = Incertitude (vibration)

Niveaux sonores types A évalués :

L_{pA} = niveau de pression acoustique

L_{WA} = niveau de puissance acoustique

K_{pA}, K_{WA} = incertitude

Valeurs de mesure calculées selon EN 60745.

$L_{WA(M)}$ = niveau de puissance acoustique mesuré
suivant 2000/14/CE

$L_{WA(G)}$ = niveau de puissance acoustique garanti
suivant 2000/14/CE

Pendant le fonctionnement, il se peut que le niveau sonore dépasse les 80 db(A).



Porter des protège-oreilles !

Originele gebruiksaanwijzing

1. Conformiteitsverklaring

Wij verklaren op eigen en uitsluitende verantwoording: Deze boor- en beitelhamers, geïdentificeerd door type en serienummer *1), voldoen aan alle relevante bepalingen van de richtlijnen *2) en normen *3). Technische documentatie bij *4) - zie pagina 3..

2. Beoogd gebruik

De KH 5-40 is met passende accessoires geschikt om te hamerboren en te beitelen in beton, baksteen, steen en gelijksoortige materialen.

Alleen de gebruiker is aansprakelijk voor schade door oneigenlijk gebruik.

De algemeen erkende ongevalpreventievoorschriften en de bijgevoegde veiligheidsinstructies moeten in acht worden genomen.

3. Algemene veiligheidsinstructies



Let ter bescherming van uzelf en de machine op de met dit symbool aangegeven passages!



WAARSCHUWING – Lees de gebruiksaanwijzing om het risico van letsel te verminderen.

Geef uw elektrisch gereedschap alleen met deze documenten aan anderen door.

Algemene veiligheidsvoorschriften voor elektrische gereedschappen



WAARSCHUWING – Lees alle veiligheidsvoorschriften en aanwijzingen. Wanneer de veiligheidsvoorschriften en aanwijzingen niet in acht worden genomen, kan dit een elektrische schok, brand en/of ernstig letsel tot gevolg hebben.

Bewaar alle veiligheidsvoorschriften en aanwijzingen goed met het oog op toekomstig gebruik! Het in de veiligheidsvoorschriften gebruikte begrip "elektrisch gereedschap" heeft betrekking op elektrische gereedschappen voor gebruik op het stroomnet (met aansluitkabel) en op elektrische gereedschappen voor gebruik met een accu (zonder aansluitkabel).

3.1 Veiligheid op de werkplek

- Houd uw werkomgeving schoon en goed verlicht.** Een rommelige of onverlichte werkomgeving kan tot ongevallen leiden.
- Werk met het elektrisch gereedschap niet in een omgeving met explosiegevaar waarin zich brandbare vloeistoffen, gassen of stoffen bevinden.** Elektrische gereedschappen veroorzaken vonken die het stof of de dampen tot ontsteking kunnen brengen.

c) **Houd kinderen en andere personen tijdens het gebruik van het elektrische gereedschap uit de buurt.** Wanneer u wordt afgeleid, kunt de controle over het gereedschap verliezen.

3.2 Elektrische veiligheid

a) **De aansluitstekker van het elektrisch gereedschap moet in het stopcontact passen. De stekker mag in geen geval worden veranderd. Gebruik geen adapterstekker in combinatie met gearde elektrische gereedschappen.** Onveranderde stekkers en passende stopcontacten beperken het risico van een elektrische schok.

b) **Voorkom aanraking van het lichaam met gearde oppervlakken, bijvoorbeeld van buizen, verwarmingen, fornuizen en koelkasten.** Er bestaat een verhoogd risico door een elektrische schok wanneer uw lichaam geaard is.

c) **Houd de elektrische gereedschappen uit de buurt van regen en vocht.** Het binnendringen van water in het elektrische gereedschap vergroot het risico van een elektrische schok.

d) **Gebruik de kabel niet voor een verkeerd doel, om het elektrisch gereedschap te dragen of op te hangen of om de stekker uit het stopcontact te trekken.** Houd de kabel uit de buurt van hitte, olie, scherpe randen en bewegende gereedschapsdelen. Beschadigde of in de war geraakte kabels vergroten het risico van een elektrische schok.

e) **Wanneer u buitenshuis met elektrisch gereedschap werkt, dient u alleen verlengkabels te gebruiken die voor gebruik buitenshuis geschikt zijn.** Het gebruik van een voor gebruik buitenshuis geschikte verlengkabel beperkt het risico van een elektrische schok.

f) **Wanneer het onvermijdelijk is om elektrisch gereedschap in een vochtige omgeving te gebruiken, maak dan gebruik van een aardlekschakelaar.** Het gebruik van een aardlekschakelaar beperkt het risico van een elektrische schok.

3.3 Veiligheid van personen

a) **Wees alert, let goed op wat u doet en ga met verstand te werk bij het gebruik van het elektrische gereedschap.** Gebruik geen elektrisch gereedschap wanneer u moe bent of onder invloed staat van drugs, alcohol of medicijnen. Een moment van onoplettendheid bij het gebruik van elektrisch gereedschap kan tot ernstige verwondingen leiden.

b) **Draag persoonlijke beschermende uitrusting en altijd een veiligheidsbril.** Het dragen van persoonlijke beschermende uitrusting zoals een stofmasker, slipvast werkschoenen, een veiligheidshelm of gehoorbescherming, afhankelijk van de aard en het gebruik van het elektrische gereedschap, vermindert het risico van verwondingen.

c) **Voorkom per ongeluk inschakelen. Verzeker u ervan dat het elektrisch gereedschap uitgeschakeld is voordat u het op de stroomvoorziening en/of de accu aansluit, het oppakt of het draagt.** *Wanneer u bij het dragen van het elektrisch gereedschap uw vinger aan de schakelaar hebt of wanneer u het gereedschap ingeschakeld op de stroomvoorziening aansluit, kan dit tot ongevallen leiden.*

d) **Verwijder instelgereedschappen of schroefsleutels voordat u het elektrisch gereedschap inschakelt.** *Een instelgereedschap of sleutel in een draaiend deel van het gereedschap kan tot verwondingen leiden.*

e) **Vermijd een abnormale lichaamshouding. Zorg ervoor dat u stevig staat en steeds in evenwicht blijft.** *Daardoor kunt u het elektrisch gereedschap in onverwachte situaties beter onder controle houden.*

f) **Draag geschikte kleding. Draag geen loshangende kleding of sieraden. Houd haren, kleding en handschoenen uit de buurt van bewegende delen.** *Loshangende kleding, sieraden en lange haren kunnen door bewegende delen worden meegenomen.*

g) **Wanneer stofzuigings- of stofopvangvoorzieningen kunnen worden gemonteerd, dient u zich ervan te verzekeren dat deze zijn aangesloten en juist worden gebruikt.** *Het gebruik van een stofzuiging kan het gevaar door stof verminderen.*

3.4 Gebruik en onderhoud van elektrische gereedschappen

a) **Overbelast het gereedschap niet. Gebruik voor uw werkzaamheden het daarvoor bestemde elektrische gereedschap.** *Met het passende elektrische gereedschap werkt u beter en veiliger binnen het aangegeven capaciteitsbereik.*

b) **Gebruik geen elektrisch gereedschap waarvan de schakelaar defect is.** *Elektrisch gereedschap dat niet meer kan worden in- of uitgeschakeld, is gevaarlijk en moet worden gerepareerd.*

c) **Trek de stekker uit het stopcontact en/of verwijder de accu voordat u het gereedschap instelt, toebehoren wisselt of het gereedschap weglegt.** *Deze voorzorgsmaatregel voorkomt onbedoeld starten van het elektrisch gereedschap.*

d) **Bewaar niet-gebruikte elektrische gereedschappen buiten bereik van kinderen. Laat het gereedschap niet gebruiken door personen die er niet mee vertrouwd zijn en deze aanwijzingen niet hebben gelezen.** *Elektrische gereedschappen zijn gevaarlijk wanneer deze door onervaren personen worden gebruikt.*

e) **Verzorg het elektrisch gereedschap zorgvuldig. Controleer of bewegende delen correct functioneren en niet vastklemmen en of onderdelen zodanig gebroken of beschadigd zijn dat de werking van het elektrisch gereedschap nadelig wordt beïnvloed. Laat beschadigde delen repareren voordat u het**

gereedschap gebruikt. *Veel ongevallen hebben hun oorzaak in slecht onderhouden elektrische gereedschappen.*

f) **Houd snijdende inzetgereedschappen scherp en schoon.** *Zorgvuldig onderhouden snijdende inzetgereedschappen met scherpe snijkanten klemmen minder snel vast en zijn gemakkelijker te geleiden.*

g) **Gebruik elektrisch gereedschappen, toebehoren, inzetgereedschappen en dergelijke volgens deze aanwijzingen. Let daarbij op de arbeidsomstandigheden en de uit te voeren werkzaamheden.** *Het gebruik van elektrische gereedschappen voor andere dan de voorziene toepassingen kan tot gevaarlijke situaties leiden.*

3.5 Service

a) **Laat het elektrisch gereedschap alleen repareren door gekwalificeerd en vakkundig personeel en alleen met originele vervangingsonderdelen.** *Daarmee wordt gewaarborgd dat de veiligheid van het gereedschap in stand blijft.*

4. Speciale veiligheidsvoorschriften

Draag gehoorbescherming. *Lawaai kan leiden tot gehoorverlies.*

Gebruik de extra handgreep die bij de levering van het apparaat inbegrepen is. *Verlies van controle kan tot letsel leiden.*

Houd het apparaat alleen vast aan de geïsoleerde greepvlakken wanneer u werkzaamheden uitvoert waarbij het inzetgereedschap verborgen stroomleidingen of het eigen netsnoer kan raken. *Door het contact met een onder spanning staande leiding kunnen ook metalen onderdelen van het apparaat onder spanning worden gezet, met een elektrische schok als mogelijk gevolg.*

Trek de stekker uit het stopcontact voordat u het apparaat instelt, ombouwt, reinigt of er onderhoud aan pleegt.

Zorg ervoor dat de extra handgreep goed is aangebracht.

Houd de machine altijd met beide handen aan de hiervoor bestemde handgrepen vast, zorg ervoor dat u stevig staat en werk geconcentreerd.

Draag altijd een veiligheidsbril, werkhandschoenen, een stofmasker en stevig schoeisel bij het werken met elektrisch gereedschap!

Zorg er (bijv. met behulp van een metaaldetector) voor dat zich op de plaats die bewerkt moet worden, geen stroom-, water- of gasleidingen bevinden.

Werk alleen met gereedschap dat op de juiste manier is geplaatst. Controleer of het gereedschap goed is bevestigd door er aan te trekken. (Het gereedschap dient een paar centimeter in axiale richting bewogen te kunnen worden.)

nl NEDERLANDS

Zorg er bij werkzaamheden boven het vloerniveau voor dat de ruimte daaronder vrij is.

Raak niet direct na het werk het inzetgereedschap of onderdelen in de buurt van het inzetgereedschap aan, omdat deze zeer heet kunnen zijn en kunnen leiden tot huidverbrandingen.

Het netsnoer dient altijd achter de machine te worden weggeleid.

Een beschadigde of gebarsten extra greep dient te worden vervangen. De machine niet gebruiken indien de extra handgreep defect is.

Beveilig het werkstuk tegen verschuiven of draaien (bijv. door het vast te zetten met bankschroeven):

De stofbelasting verminderen:

 Stofdeeltjes die tijdens het werken met deze machine ontstaan, kunnen stoffen bevatten die kanker, allergische reacties, aandoeningen aan de luchtwegen, aangeboren afwijkingen of andere voortplantingsproblemen kunnen veroorzaken. Enkele voorbeelden van dergelijke stoffen zijn: lood (in loodhoudende verf), mineraal stof (uit bakstenen, beton e.d.), additieven voor de behandeling van hout (chromaat, houtverduurzamingsmiddelen), enkele houtsoorten (zoals eiken- of beukenstof), metalen, asbest. Het risico is afhankelijk van het feit hoe lang de gebruiker of in de buurt aanwezige personen aan de stofbelasting worden blootgesteld.

Deze stofdeeltjes mogen niet in het lichaam terecht komen.

Om de belasting met deze stoffen te verminderen: Zorg voor een goede ventilatie van de werkplek en draag geschikte beschermingsmiddelen, zoals bijv. stofmaskers die in staat zijn om de microscopisch kleine stofdeeltjes uit de lucht te filteren.

Neem de voor uw materiaal, personeel, toepassingsgeval en locatie geldende richtlijnen in acht (bijv. arbeidsveiligheidsbepalingen, afvalbehandeling).

Verzamel de ontstane stofdeeltjes op de plaats waar deze ontstaan, voorkom dat ze neerslaan in de omgeving.

Gebruik voor speciale werkzaamheden geschikt toebehoor. Daardoor komen slechts weinig deeltjes ongecontroleerd in de omgeving terecht.

Gebruik een geschikte stofafzuiging.

Verminder de stofbelasting door:

- de vrijkomende stofdeeltjes en de af te voeren luchtstroom van de machine niet op de gebruiker zelf of in de buurt aanwezige personen of op neergeslagen stof te richten,
- een afzuiginstallatie en/of een luchtfilter te plaatsen,
- de werkplek goed te ventileren en door te stofzuigen schoon te houden. Vegen of blazen verwelt het stof op.
- Zuig of was de beschermende kleding. Niet uitblazen, uitslaan of uitborstelen.

5. Overzicht

Zie pagina 2.

- 1 Extra handgreep

- 2 Vleugelschroef (om de boordiepteaanslag in te stellen) *
- 3 Boordiepteaanslag *
- 4 Stofkap
- 5 Gereedschapvergrendeling
- 6 Schakelknop
- 7 Drukschakelaar
- 8 Handgreep

* afhankelijk van de uitvoering

6. Ingebruikname

 Controleer voordat de machine in gebruik wordt genomen, of de op het typeplaatje aangegeven spanning met de netspanning overeenkomt.

 Schakel altijd een aardlekschakelaar (RCD) met een max. aanspreekstroom van 30 mA voor de machine.

Alleen verleggekabels met een minimale doorsnede van 1,5 mm² gebruiken. Verlengkabels dienen voor het op te nemen vermogen van de machine geschikt te zijn (zie de technische gegevens). Bij gebruik van een kabelrol de kabel altijd volledig afrollen.

6.1 Montage van de extra handgreep

 Om veiligheidsredenen altijd de meegeleverde extra handgreep (1) gebruiken. Klemring openen door de extra handgreep (1) naar links te draaien. De extra handgreep kan in de gewenste hoek worden aangebracht. De extra handgreep krachtig vastdraaien.

7. Gebruik

7.1 Instellen van de boordiepteaanslag

Vleugelschroef (2) losdraaien. Boordiepteaanslag (3) instellen op de gewenste boordiepte. Vleugelschroef (2) weer vastdraaien.

7.2 Gereedschap plaatsen, uitnemen

 Gereedschap-insteekende voor het inzetten reinigen en met het bijgevoegde speciale vet invetten (toebehoren: best.-nr. 6.31800)! Alleen SDS-max gereedschappen gebruiken!

 De stofkap (4) verhindert het binnendringen van boorstof tijdens het gebruik. Tijdens het gebruik van het gereedschap erop letten, dat de stofkap (4) niet beschadigd is.

Gereedschap plaatsen:

Bij het plaatsen van het gereedschap dient u de gereedschapsvergrendeling (5) in de voorste positie te houden. Gereedschap draaien en insteken tot het vast klikt. Het gereedschap wordt vergrendeld.

 Controleer of het gereedschap goed is bevestigd door er aan te trekken. (Het gereedschap dient een paar centimeter in axiale richting bewogen te kunnen worden.)

Gereedschap verwijderen:

Gereedschapvergrendeling (5) in de pijlrichting naar achteren trekken (a) en het gereedschap verwijderen (b). Zie pagina 3.

7.3 Gebruiksmodus en beitelpositie instellen

 Hendelbewegingen van de machine met ingespannen beitel vermijden.

 Schakelknop (6) alleen gebruiken wanneer de motor stilstaat.



U kunt de gewenste functie selecteren door aan de schakelknop (6) te draaien.



 Hamerboren

 Beitelen

 Stand om de beitel in de gewenste positie te draaien.

Positie van de beitel instellen: De beitel kan in verschillende posities worden vergrendeld.

- De beitel monteren.
- De schakelknop (6) in de tussenstand draaien .
- Aan de beitel draaien tot hij zich in de gewenste positie bevindt.
- De schakelknop (6) in stand  draaien.
- Aan de beitel draaien tot hij vast klikt.

 Als u een beitel in de boorhamer aangebracht hebt, gebruik de machine dan uitsluitend in de stand Beitelen .

7.4 In-/uitschakelen

Om de machine **in te schakelen** de drukschakelaar (7) van de machine indrukken. Om **uit te schakelen** de drukschakelaar (7) loslaten.

8. Reiniging, onderhoud

Elektrisch gereedschap regelmatig, vaak en grondig door alle luchtspleten uitzuigen of met droge lucht uitblazen. Trek eerst de stekker van het elektrisch gereedschap uit het stopcontact en draag tijdens het schoonmaken veiligheidsbril en stofmasker.

 Een beschadigde stofkap (4) dient direct te worden vervangen.

Voor het vervangen van de stofkap (4) de gereedschapvergrendeling (5) naar achteren schuiven. De stofkap vastpakken en stevig schuin naar voren eraf trekken. De nieuwe stofkap schuin op de spil plaatsen en stevig vastdrukken.

9. Toebehoren

Gebruik alleen originele Metabo toebehoren.

Gebruik alleen accessoires die voldoen aan de in deze gebruiksaanwijzing genoemde eisen en kenmerken.

Compleet toebehorenprogramma, zie www.metabo.com of de catalogus.

10. Reparatie

Reparaties aan elektrische gereedschap mogen uitsluitend door een erkende electricien worden uitgevoerd!

Neem voor elektrisch gereedschap van Metabo dat gerepareerd dient te worden contact op met uw Metabo-vertegenwoordiging. Zie voor adressen www.metabo.com.

Lijsten met reserveonderdelen kunt u via www.metabo.com downloaden.

11. Milieubescherming

Neem de nationale voorschriften in acht voor een milieuvriendelijke verwijdering en de recycling van afgedankte machines, verpakkingen en toebehoren.

 Alleen voor EU-landen: Geef uw elektrisch gereedschap nooit met het huisvuil mee!
Volgens de Europese richtlijn 2012/19/Eu inzake gebroekte elektrische en elektronische apparaten en de vertaling hiervan in de nationale wetgeving dient oud elektrisch gereedschap gescheiden te worden ingezameld en op milieuvriendelijke wijze te worden afgevoerd.

12. Technische gegevens

Toelichting op de gegevens van pagina 3. Wijzigingen en technische verbeteringen voorbehouden.

P ₁	= nominaal vermogen
P ₂	= afgegeven vermogen
n ₁	= toerental bij onbelast draaien
D ₁	= max. boordiameter in beton met hamerboren
D ₂	= max. boordiameter in beton met hamerboorkronen
S _{max}	= maximale slagfrequentie
W	= energie per slag
C	= aantal beitelpstanden
m	= gewicht zonder netsnoer

Meetgegevens volgens de norm EN 60745.

 Machine van beveiligingsklasse II

~ Wisselstroom

De vermelde technische gegevens zijn tolerantiewaarden (overeenkomstig de betreffende geldige norm).

Emissiewaarden

Deze waarden maken een beoordeling van de emissie van het elektrische gereedschap en een vergelijking van de verschillende elektrische gereedschappen mogelijk. Afhankelijk van het gebruik, de toestand van het elektrische gereedschap of het inzetgereedschap kan de daadwerkelijke belasting hoger of lager uitvallen. Neem voor de beoordeling pauzes en fases met een lagere belasting in aanmerking. Bepaal op grond van de overeenkomstig aangepaste taxatiewaarden maatregelen ter bescherming van de gebruiker, bijv. organisatorische maatregelen.

nl NEDERLANDS

Totale trillingswaarde (vectorsom van drie richtingen) vastgesteld conform EN 60745:

$a_{h, HD}$ = trillingsemissiewaarde (hamerboren in beton)

$a_{h, Cheq}$ = trillingsemissiewaarde (beitelen)

$K_{h, HD/Cheq}$ = onzekerheid (trilling)

Typisch A-gekwalificeerd geluidsniveau:

L_{pA} = geluidsdrukniveau

L_{WA} = geluidsvermogensniveau

K_{pA}, K_{WA} = onzekerheid

Meetgegevens volgens norm EN 60745.

$L_{WA(M)}$ = gemeten geluidsvermogensniveau conform 2000/14/EG

$L_{WA(G)}$ = gegarandeerd geluidsvermogensniveau conform 2000/14/EG

Tijdens het werken kan het geluidsniveau de 80 dB(A) overschrijden.



Draag gehoorbescherming!

Istruzioni per l'uso originali

1. Dichiarazione di conformità

Dichiariamo sotto la nostra completa responsabilità che i presenti martelli perforatori e martelli scalpellatori, identificati dal modello e dal numero di serie *1), sono conformi a tutte le disposizioni pertinenti delle direttive *2) e delle norme *3). Documentazione tecnica presso *4) - vedere pagina 3..

2. Utilizzo conforme

Il KH 5-40, equipaggiato con gli appositi accessori, è adatto alla foratura a percussione e alla scalpellatura in calcestruzzo, laterizio, pietra e materiali simili.

Per eventuali derivanti da un uso improprio dell'utensile è responsabile esclusivamente l'utilizzatore.

È obbligatorio rispettare le prescrizioni generali per la prevenzione degli infortuni nonché le avvertenze di sicurezza allegate.

3. Avvertenze generali di sicurezza



Per proteggere la propria persona e per una migliore cura dell'elettro utensile stesso, attenersi alle parti di testo contrassegnate con questo simbolo!



ATTENZIONE – Al fine di ridurre il rischio di lesioni leggere le Istruzioni per l'uso.

L'elettro utensile andrà consegnato esclusivamente insieme al presente documento.

Avvertenze generali di sicurezza per gli utensili elettrici



ATTENZIONE – Leggere tutte le avvertenze di sicurezza e le istruzioni.

Eventuali omissioni nell'adempimento delle avvertenze di sicurezza e delle istruzioni potranno causare scosse elettriche, incendi e/o lesioni gravi.

Conservare tutte le avvertenze di sicurezza e le istruzioni per un uso futuro! Il termine "utensile elettrico" utilizzato nelle avvertenze di sicurezza si riferisce ad utensili elettrici alimentati dalla rete (con linea di allacciamento), nonché ad utensili elettrici alimentati a pila (senza linea di allacciamento).

3.1 Sicurezza sul luogo di lavoro

a) **Mantenere pulito e ben illuminato il posto di lavoro.** Il disordine o le zone di lavoro non illuminate possono essere causa di incidenti.

b) **Evitare d'impiegare l'utensile elettrico in ambienti soggetti al rischio di esplosioni nei quali si trovino liquidi, gas o polveri infiammabili.** Gli utensili elettrici producono scintille che possono far infiammare la polvere o i gas.

c) **Mantenere lontani i bambini ed altre persone durante l'impiego dell'utensile elettrico.**

Eventuali distrazioni potranno comportare la perdita del controllo sull'utensile.

3.2 Sicurezza elettrica

a) **La spina dell'utensile elettrico per la presa di corrente dovrà essere adatta alla presa. Evitare assolutamente di apportare modifiche alla spina. Non utilizzare adattatori insieme a utensili elettrici con messa a terra.** *Le spine non modificate e le prese adatte allo scopo riducono il rischio di scosse elettriche.*

b) **Evitare il contatto fisico con superfici collegate a terra, come tubi, riscaldamenti, cucine elettriche e frigoriferi.** *Sussiste un maggior rischio di scosse elettriche nel momento in cui il corpo è messo a massa.*

c) **Custodire l'utensile elettrico al riparo dalla pioggia o dall'umidità.** *L'eventuale infiltrazione di acqua in un utensile elettrico va ad aumentare il rischio d'insorgenza di scosse elettriche.*

d) **Non usare il cavo per scopi diversi da quelli previsti al fine di trasportare o appendere l'utensile elettrico, oppure di togliere la spina dalla presa di corrente. Mantenere l'utensile elettrico al riparo da fonti di calore, dall'olio, dagli spigoli o da parti di utensili in movimento.** *I cavi danneggiati o aggrovigliati aumentano il rischio d'insorgenza di scosse elettriche.*

e) **Qualora si voglia usare l'utensile elettrico all'aperto, impiegare solo ed esclusivamente cavi di prolunga adatti per l'impiego all'esterno.** *L'uso di un cavo di prolunga omologato per l'impiego all'esterno riduce il rischio d'insorgenza di scosse elettriche.*

f) **Quando non è possibile evitare l'uso dell'utensile elettrico in ambienti umidi, impiegare un interruttore differenziale.** *L'impiego di un interruttore differenziale riduce il rischio di scossa elettrica.*

3.3 Sicurezza delle persone

a) **È importante concentrarsi su ciò che si sta facendo e maneggiare con giudizio l'utensile elettrico durante le operazioni di lavoro. Non utilizzare l'utensile elettrico in caso di stanchezza o sotto l'effetto di droghe, bevande alcoliche e medicinali.** *Un attimo di distrazione durante l'uso dell'utensile elettrico potrà causare lesioni gravi.*

b) **Indossare sempre equipaggiamento protettivo individuale, nonché occhiali protettivi.** *Se si avrà cura d'indossare equipaggiamento protettivo individuale come la maschera antipolvere, la calzatura antiscivolo di sicurezza, il casco protettivo o la protezione per l'udito, a seconda dell'impiego previsto per l'utensile elettrico, si potrà ridurre il rischio di ferite.*

c) **Evitare l'accensione involontaria dell'utensile.** **Accertarsi che l'utensile elettrico**

sia spento prima di collegarlo all'alimentazione di corrente e/o alla batteria, di prenderlo o di trasportarlo. *Il fatto di tenere il dito sopra l'interruttore o di collegare l'utensile elettrico acceso all'alimentazione di corrente potrà essere causa di incidenti.*

d) Togliere gli attrezzi di regolazione o la chiave inglese prima di accendere l'utensile elettrico. *Un utensile o una chiave inglese che si trovino in una parte di utensile in rotazione potranno causare lesioni.*

e) Evitare di mantenere posizioni anomale del corpo. Avere cura di mettersi in posizione sicura e di mantenere l'equilibrio. *In questo modo sarà possibile controllare meglio l'utensile elettrico in situazioni inaspettate.*

f) Indossare vestiti adeguati. Evitare di indossare vestiti ampi o gioielli. Tenere i capelli, i vestiti e i guanti lontani da parti in movimento. *Vestiti ampi, gioielli o capelli lunghi potranno impigliarsi in parti in movimento.*

g) Se sussiste la possibilità di montare dispositivi di aspirazione o di captazione della polvere, assicurarsi che gli stessi siano stati installati correttamente e vengano utilizzati senza errori. *L'utilizzo di un sistema di aspirazione della polvere può limitare i rischi derivanti dalla polvere.*

3.4 Maneggio ed impiego accurato di utensili elettrici

a) Non sovraccaricare l'utensile. Impiegare l'utensile elettrico adatto per sbrigare il lavoro. *Utilizzando l'utensile elettrico adatto si potrà lavorare meglio e con maggior sicurezza nell'ambito della gamma di potenza indicata.*

b) Non utilizzare utensili elettrici con interruttori difettosi. *Un utensile elettrico che non si può più accendere o spegnere è pericoloso e dovrà essere riparato.*

c) Prima di regolare o riporre l'utensile e sostituire accessori, estrarre la spina dalla presa e/o rimuovere la batteria. *Tale precauzione eviterà che l'utensile elettrico possa essere messo in funzione inavvertitamente.*

d) Custodire gli utensili elettrici non utilizzati al di fuori della portata dei bambini. Non fare usare l'utensile a persone che non sono abituate ad usarlo o che non abbiano letto le presenti istruzioni. *Gli utensili elettrici sono pericolosi se utilizzati da persone inesperte.*

e) Effettuare accuratamente la manutenzione dell'utensile elettrico. Verificare che le parti mobili dell'utensile funzionino perfettamente e non s'incastrino, che non ci siano pezzi rotti o danneggiati al punto tale da limitare la funzione dell'utensile elettrico stesso. Far riparare le parti danneggiate prima d'impiegare l'utensile. *Numerosi incidenti vengono causati da utensili elettrici la cui manutenzione è stata effettuata poco accuratamente.*

f) Mantenere affilati e puliti gli utensili da taglio. *Gli utensili da taglio curati con particolare*

attenzione e con taglienti affilati s'incastrano meno frequentemente e sono più facili da condurre.

g) Utilizzare l'utensile elettrico, gli accessori, gli utensili, ecc. soltanto in conformità con le presenti istruzioni. Osservare le condizioni di lavoro ed il lavoro da eseguirsi durante l'impiego. *L'impiego di utensili elettrici per usi diversi da quelli consentiti potrà dar luogo a situazioni di pericolo.*

3.5 Assistenza

a) Fare riparare l'utensile elettrico solo ed esclusivamente da personale specializzato e solo impiegando pezzi di ricambio originali. *In tale maniera potrà essere salvaguardata la sicurezza dell'utensile.*

4. Avvertenze specifiche di sicurezza

Indossare le protezioni acustiche. *Il rumore può provocare la perdita dell'udito.*

Utilizzare le impugnature supplementari fornite con l'apparecchio. *La perdita del controllo può provocare infortuni.*

Tenere l'apparecchio sulle superfici di presa isolate quando si eseguono lavori durante i quali è possibile che l'utensile entri in contatto con condutture elettriche nascoste o con il cavo di alimentazione. *Il contatto con un cavo sotto tensione può mettere sotto tensione anche i componenti metallici del dispositivo e provocare così una scossa elettrica.*

Estrarre la spina dalla presa prima di eseguire qualunque intervento di regolazione, modifica, manutenzione o pulizia.

Lavorare esclusivamente con l'impugnatura supplementare.

Afferrare sempre saldamente la macchina per le impugnature previste usando entrambe le mani, assumere una postura stabile e lavorare concentrati.

Quando si lavora con il proprio utensile elettrico indossare sempre occhiali protettivi, guanti da lavoro, mascherina antipolvere e calzature antinfortunistiche rigide!

Assicurarsi che dietro il punto in lavorazione non ci siano cavi elettrici e tubi dell'acqua o del gas (ad esempio utilizzare un metal detector).

Lavorare esclusivamente con gli utensili applicati. *Verificare se l'utensile è posizionato correttamente nella sua sede, tirandolo. (È necessario che l'utensile si possa muovere di qualche centimetro in direzione assiale)*

Se si lavora sopra il livello del suolo: assicurarsi che la zona sottostante sia libera.

Dopo avere eseguito il lavoro non toccare direttamente l'utensile o parti nelle sue vicinanze, poiché queste potrebbero essere molto calde e provocare ustioni alla pelle,

Allontanare il cavo dalla macchina sempre all'indietro.

Un'impugnatura supplementare eventualmente danneggiata o crepata deve essere sostituita. Non mettere in funzione la macchina qualora l'impugnatura sia difettosa.

Fissare il pezzo in lavorazione in modo che non possa spostarsi o girare insieme all'utensile (p.e. fissandolo con morse o morsetti da falegname).

Riduzione della formazione di polvere

 Le particelle che si formano durante l'utilizzo di questa macchina possono contenere sostanze che potrebbero provocare tumori, reazioni allergiche, malattie alle vie respiratorie, difetti alla nascita o altre anomalie nella riproduzione. Ecco alcuni esempi di queste sostanze: piombo (in vernici contenenti piombo), polvere minerale (mattoni, calcestruzzo e sim.), additivi per il trattamento del legno (cromato, conservanti per legno), alcuni tipi di legno (polvere di quercia o faggio), metalli, amianto.

Il rischio dipende dalla durata di esposizione da parte dell'utilizzatore o delle persone che si trovano nelle vicinanze.

Impedire alle particelle di raggiungere il corpo.

Per ridurre l'esposizione a queste sostanze: garantire una buona ventilazione nel luogo di lavoro e indossare un equipaggiamento di protezione adeguato, come mascherine in grado di filtrare le particelle microscopiche.

Osservare le direttive inerenti al materiale utilizzato, al personale, al tipo e luogo di impiego (ad es. disposizioni sulla sicurezza del lavoro, smaltimento).

Raccogliere le particelle formatesi, evitando che si depositino nell'ambiente circostante.

Per lavori speciali, utilizzare accessori adeguati. In questo modo, nell'ambiente si diffonde in maniera incontrollata una minore quantità di particelle.

Utilizzare un sistema di aspirazione adatto.

Ridurre la formazione di polvere procedendo come segue:

- Non indirizzare le particelle in uscita e la corrente dell'aria di scarico della macchina su di sé o sulle persone che si trovano nelle vicinanze, né sulla polvere depositata.
- Utilizzare un impianto di aspirazione e/o un depuratore d'aria.
- Ventilare bene il luogo di lavoro e tenerlo pulito tramite aspirazione. Passando la scopa o soffiando, si provoca un movimento vorticoso della polvere.
- Aspirare o lavare gli indumenti di protezione. Non soffiare, scuotere o spazzolare.

5. Sintesi

Vedere pagina 2.

- 1 Impugnatura supplementare
- 2 Vite ad alette (per regolazione della battuta della profondità di foratura) *
- 3 Battuta della profondità di foratura *
- 4 Protezione antipolvere
- 5 Bloccaggio utensile
- 6 Interruttore a manopola

7 Pulsante interruttore

8 Impugnatura

* in base alla dotazione

6. Messa in funzione

 Prima della messa in funzione verificare che la frequenza e la tensione di alimentazione elettrica corrispondano ai dati elettrici riportati sulla targhetta del modello.

 Applicare sempre a monte un interruttore di sicurezza FI (RCD) con corrente di scatto max. di 30 mA.

Utilizzare soltanto prolunghie con sezione minima di 1,5 mm². Le prolunghie devono essere adatte per l'assorbimento di potenza della macchina (confrontare i dati tecnici). Se si impiega un rotolo di cavo, srotolarlo sempre completamente.

6.1 Montaggio dell'impugnatura supplementare

 Per sicurezza, utilizzare sempre l'impugnatura supplementare (1) fornita in dotazione.

Allentare l'anello di serraggio ruotando l'impugnatura supplementare (1) in senso antiorario. L'impugnatura supplementare può essere regolata con l'angolazione desiderata. Serrare con forza l'impugnatura supplementare.

7. Utilizzo

7.1 Impostazione della battuta della profondità di foratura

Allentare le vite ad alette (2). Regolare la battuta (3) alla profondità desiderata. Riavvitare le vite ad alette (2).

7.2 Applicazione e rimozione dell'utensile

 Prima dell'inserimento pulire l'estremità ad innesto dell'utensile e lubrificarla con il grasso speciale accluso (come accessorio: n. di ordinazione 6.31800)! Utilizzare solo utensili SDS-max!

 La protezione antipolvere (4) impedisce l'infiltrazione della polvere prodotta durante il lavoro. Attenzione a non danneggiare l'utensile durante l'applicazione della protezione antipolvere (4).

Applicazione dell'utensile:

Durante l'inserimento dell'utensile, tenere il blocco utensile (5) nella posizione anteriore. Ruotare l'utensile e inserire fino all'arresto. L'utensile è bloccato.

 Verificare se l'utensile è posizionato correttamente nella sua sede, tirandolo. (È necessario che l'utensile si possa muovere di qualche centimetro in direzione assiale)

Rimuovere l'utensile:

Tirare indietro il bloccaggio utensile (5) in direzione della freccia (a) ed estrarre l'utensile (b). Vedere pagina 3.

7.3 Impostazione della modalità operativa

 Non fare leva sul trapano con lo scalpello inserito.

 Azionare l'interruttore a manopola (6) solo a motore spento.



Ruotando l'interruttore a manopola (6) è possibile selezionare la modalità operativa desiderata.



 Foratura a percussione

 Scalpellatura

 Posizione per portare lo scalpello nella posizione desiderata.

Regolazione della posizione dello scalpello: lo scalpello può essere arrestato in diverse posizioni.

- Inserire lo scalpello.
- Portare l'interruttore a manopola (6) nella posizione intermedia .
- Ruotare lo scalpello fino a portarlo nella posizione desiderata.
- Ruotare l'interruttore a manopola (6) in posizione .
- Ruotare lo scalpello fino allo scatto in posizione.

 A scalpello inserito, utilizzare l'utensile esclusivamente nella modalità Scalpellatura .

7.4 Attivazione/disattivazione

Per **mettere in funzione** la macchina premere il pulsante interruttore (7). Per **spegnerla**, rilasciare il pulsante interruttore (7).

8. Pulizia, manutenzione

Aspirare aria dall'elettro utensile regolarmente, spesso e a fondo, attraverso tutte le fenditure anteriori e posteriori oppure soffiare con aria asciutta. Staccare prima l'utensile dall'alimentazione elettrica e indossare occhiali protettivi e mascherina antipolvere.

 Una protezione antipolvere (4) danneggiata va immediatamente sostituita.

Per sostituire la protezione antipolvere (4), spingere all'indietro il blocco utensile (5). Rimuovere la protezione antipolvere afferrandola ed estraendola con forza in avanti i posizione obliqua. Applicare sul mandrino la nuova protezione antipolvere, sempre in posizione obliqua, e premere con forza.

9. Accessori

Utilizzare solo accessori originali Metabo.

Utilizzare esclusivamente accessori conformi ai requisiti e ai parametri riportati nelle presenti istruzioni per l'uso.

La gamma completa degli accessori è disponibile all'indirizzo www.metabo.com oppure nel catalogo.

10. Riparazione

Le riparazioni degli elettro utensili sono riservate esclusivamente ai tecnici elettricisti specializzati!

Nel caso di elettro utensili Metabo che necessitino di riparazioni, rivolgersi al proprio rappresentante di zona. Per i relativi indirizzi, consultare il sito www.metabo.com.

Gli elenchi delle parti di ricambio possono essere scaricati dal sito www.metabo.com.

11. Tutela dell'ambiente

Attenersi alle norme nazionali riguardo allo smaltimento eco-compatibile e al riciclaggio di macchine fuori servizio, imballaggi e accessori.

 Solo per i Paesi UE: non smaltire gli elettro utensili con i rifiuti domestici! Secondo la Direttiva europea 2012/19/EU sugli utensili elettrici ed elettronici usati e l'applicazione nel diritto nazionale, gli elettro utensili usati devono essere smaltiti separatamente e sottoposti ad un sistema di riciclaggio ecologico.

12. Dati tecnici

Per le spiegazioni relative ai dati, vedere pagina 3. Ci riserviamo il diritto di apportare modifiche nell'ambito dello sviluppo tecnologico.

P_1 = assorbimento di potenza nominale
 P_2 = potenza erogata
 n_1 = numero di giri a vuoto
 D_1 = max. diametro di foratura nel calcestruzzo con punte per foratura a percussione
 D_2 = max. diametro di foratura nel calcestruzzo con corone per foratura a percussione
 S_{max} = numero di colpi max
 W = energia percussione singola
 C = numero posizioni scalpello
 m = peso senza cavo di rete
 Valori misurati a norma EN 60745.

 Macchina di classe di protezione II
 ~ Corrente alternata

I dati tecnici sopra indicati sono soggetti a tolleranze (secondo gli standard specifici vigenti).

Valori di emissione

Tali valori consentono di stimare le emissioni dell'elettro utensile e di raffrontarle con altri elettro utensili. In base alle condizioni d'impiego, allo stato dell'elettro utensile o degli accessori, il carico effettivo può risultare superiore o inferiore. Ai fini di una corretta stima, considerare le pause di lavoro e le fasi di carico ridotto. Basandosi sui valori stimati e opportunamente adattati, stabilire misure di sicurezza per l'utilizzatore, ad es. di carattere organizzativo.

Valore complessivo delle vibrazioni (somma vettoriale delle tre direzioni) calcolato secondo la norma EN 60745:

$a_{h, HD}$ = valore emissione vibrazioni (foratura a percussione nel calcestruzzo)
 $a_{h, Cheq}$ = valore emissione vibrazioni (scalpellatura)
 $K_{h, HD/Cheq}$ = incertezza (vibrazione)

Livello sonoro classe A tipico:

L_{pA} = livello di pressione acustica

L_{WA} = livello di potenza acustica

K_{pA} , K_{WA} = incertezza

Valori rilevati secondo EN 60745.

$L_{WA(M)}$ = livello di emissione sonora misurato
secondo 2000/14/CE

$L_{WA(G)}$ = livello di emissione sonora garantito
secondo 2000/14/CE

Durante il lavoro è possibile che venga superato il
livello di rumorosità di 80 dB(A).



Indossare le protezioni acustiche!

Manual original

1. Declaración de conformidad

Mediante la presente declaramos bajo entera responsabilidad propia: Estos martillos perforadores y cinceladores, identificados por tipo y número de serie *1), cumplen con todas las determinaciones propias de las directivas *2) y normas *3). Documentaciones técnicas en *4) - ver página 3..

2. Aplicación de acuerdo a la finalidad

El modelo KH 5-40 es apto, con los accesorios apropiados, para los trabajos de taladrado con broca de martillos perforadores y para las tareas de cincelado en hormigón, ladrillo, piedra y materiales similares.

Los posibles daños derivados de un uso inadecuado son responsabilidad exclusiva del usuario.

Se deberán respetar las normas sobre prevención de accidentes generalmente aceptadas y la información sobre seguridad aquí incluida.

3. Instrucciones generales de seguridad



Para su propia protección y la de su herramienta eléctrica, observe las partes marcadas con este símbolo.



ADVERTENCIA: Lea el manual de instrucciones para reducir el riesgo de accidentes.

Si entrega su herramienta eléctrica a otra persona, es imprescindible acompañarla de este documento.

Instrucciones generales de seguridad para herramientas eléctricas



¡ATENCIÓN! Lea íntegramente estas instrucciones de seguridad. La no observación de las instrucciones de seguridad siguientes puede dar lugar a descargas eléctricas, incendios y/o lesiones graves.

¡Guarde estas instrucciones en un lugar seguro! El término "herramienta eléctrica" empleado en las siguientes instrucciones se refiere a su aparato eléctrico portátil, ya sea con cable de red, o sin cable, en caso de ser accionado por acumulador.

3.1 Puesto de trabajo

a) **Mantenga limpio y bien iluminado su puesto de trabajo.** El desorden y una iluminación deficiente en las áreas de trabajo pueden provocar accidentes.

b) **No utilice la herramienta eléctrica en un entorno con peligro de explosión, en el que se encuentren combustibles líquidos, gases o**

material en polvo. Las herramientas eléctricas producen chispas que pueden llegar a inflamar los materiales en polvo o vapores.

c) **Mantenga alejados a los niños y otras personas de su puesto de trabajo al emplear la herramienta eléctrica.** Una distracción le puede hacer perder el control sobre el aparato.

3.2 Seguridad eléctrica

a) **El enchufe de la herramienta eléctrica debe corresponder a la toma de corriente utilizada. No es admisible modificar el enchufe en forma alguna. No emplee adaptadores con herramientas eléctricas dotadas de una toma de tierra.** Los enchufes sin modificar adecuados a las respectivas tomas de corriente reducen el riesgo de una descarga eléctrica.

b) **Evite que su cuerpo toque partes conectadas a tierra como tuberías, radiadores, cocinas y refrigeradores.** El riesgo a quedar expuesto a una sacudida eléctrica es mayor si su cuerpo tiene contacto con tierra.

c) **No exponga las herramientas eléctricas a la lluvia y evite que penetren líquidos en su interior.** Existe el peligro de recibir una descarga eléctrica si penetran ciertos líquidos en la herramienta eléctrica.

d) **No utilice el cable de red para transportar o colgar la herramienta eléctrica, ni tire de él para sacar el enchufe de la toma de corriente. Mantenga el cable de red alejado del calor, aceite, esquinas cortantes o piezas móviles.** Los cables de red dañados o enredados pueden provocar una descarga eléctrica.

e) **Al trabajar con la herramienta eléctrica a la intemperie utilice solamente cables de prolongación homologados para su uso en exteriores.** La utilización de un cable de prolongación adecuado para su uso en exteriores reduce el riesgo de una descarga eléctrica.

f) **Si fuera necesario utilizar la herramienta eléctrica en un entorno húmedo, utilice un interruptor de protección diferencial.** La utilización de un cable de prolongación adecuado para su uso en exteriores reduce el riesgo de una descarga eléctrica.

3.3 Seguridad de personas

a) **Esté atento a lo que hace y emplee la herramienta eléctrica con prudencia. No utilice la herramienta eléctrica si estuviese cansado, ni tampoco después de haber consumido alcohol, drogas o medicamentos.** El no estar atento durante el uso de una herramienta eléctrica puede provocarle serias lesiones.

b) **Utilice un equipo de protección y en todo caso unas gafas de protección.** El riesgo de lesionarse se reduce considerablemente si, dependiendo del tipo y la aplicación de la herramienta eléctrica empleada, se utiliza un equipo de protección adecuado como una

mascarilla antipolvo, zapatos de seguridad con suela antideslizante, casco, o protectores auditivos.

c) **Evite una puesta en marcha fortuita del aparato.** Asegúrese de que la herramienta eléctrica está apagada antes de conectarla a la toma de corriente y/o la batería, de desconectarla o de transportarla. Si transporta la herramienta eléctrica sujetándola por el interruptor de conexión/desconexión, o si introduce el enchufe en la toma de corriente con el aparato conectado, puede dar lugar a un accidente.

d) **Retire las herramientas de ajuste o llaves fijas antes de conectar la herramienta eléctrica.** Una herramienta o llave colocada en una pieza rotante puede producir lesiones al ponerse a funcionar.

e) **Evite trabajar con posturas forzadas. Trabaje sobre una base firme y mantenga el equilibrio en todo momento.** Ello le permitirá controlar mejor la herramienta eléctrica en caso de presentarse una situación inesperada.

f) **Lleve puesta una vestimenta de trabajo adecuada. No utilice vestimenta amplia ni joyas.** Mantenga su pelo, vestimenta y guantes alejados de las piezas móviles. La vestimenta suelta, las joyas y el pelo largo se pueden enganchar con las piezas en movimiento.

g) **Siempre que sea posible utilizar equipos de aspiración o captación de polvo, asegúrese que éstos estén montados y que sean utilizados correctamente.** La utilización de un equipo de aspiración de polvo puede reducir los riesgos de aspirar polvo nocivo para la salud.

3.4 Trato y uso cuidadoso de herramientas eléctricas

a) **No sobrecargue el aparato. Use la herramienta prevista para el trabajo a realizar.** Con la herramienta adecuada podrá trabajar mejor y más seguro dentro del margen de potencia indicado.

b) **No utilice herramientas con un interruptor defectuoso.** Las herramientas que no se puedan conectar o desconectar son peligrosas y deben hacerse reparar.

c) **Saque el enchufe de la red y/o retire la batería antes de realizar un ajuste en la herramienta, cambiar de accesorio o guardar el aparato.** Esta medida preventiva reduce el riesgo de conectar accidentalmente el aparato.

d) **Guarde las herramientas eléctricas fuera del alcance de los niños. No permita que las utilicen personas que no estén familiarizadas con ellas o que no hayan leído estas instrucciones.** Las herramientas utilizadas por personas inexpertas son peligrosas.

e) **Cuide sus herramientas eléctricas con esmero. Controle si funcionan correctamente, sin atascarse, las partes móviles de la herramienta y si existen partes rotas o deterioradas que pudieran afectar a su funcionamiento.** Si la herramienta eléctrica estuviese defectuosa, hágala reparar antes de volver a utilizarla.

Muchos de los accidentes se deben a aparatos con un mantenimiento deficiente.

f) **Mantenga los útiles limpios y afilados.** Los útiles mantenidos correctamente se dejan guiar y controlar mejor.

g) **Utilice las herramientas eléctricas, los accesorios, las herramientas de inserción, etc. de acuerdo con estas instrucciones. Considere en ello las condiciones de trabajo y la tarea a realizar.** El uso de herramientas eléctricas para trabajos diferentes de aquellos para los que han sido concebidas puede resultar peligroso.

3.5 Servicio

a) **Únicamente haga reparar su herramienta eléctrica por un profesional, empleando exclusivamente piezas de repuesto originales.** Solamente así se mantiene la seguridad de la herramienta eléctrica.

4. Instrucciones especiales de seguridad

Lleve puestos cascos protectores. El efecto del ruido puede provocar pérdida auditiva.

Utilice las empuñaduras complementarias suministradas con la herramienta. El usuario puede resultar herido por la pérdida del control de la herramienta.

Sujete la herramienta por las superficies de la empuñadura aisladas cuando realice trabajos en los que la herramienta de inserción pudiera entrar en contacto con cables eléctricos ocultos o con el propio cable de alimentación. El contacto con un cable conductor de corriente puede electrizar también las partes metálicas de la herramienta y causar una descarga eléctrica.

Extraiga el enchufe de la toma de corriente antes de realizar cualquier trabajo de ajuste, reparación, reequipamiento o limpieza en la herramienta.

Trabaje sólo con una empuñadura complementaria correctamente montada.

Sujete siempre la herramienta por las empuñaduras existentes con ambas manos, adopte una postura segura y trabaje concentrado.

Lleve siempre puestas gafas protectoras, guantes de trabajo, mascarilla de protección y calzado firme cuando trabaje con su herramienta eléctrica.

Asegúrese de que en el lugar de trabajo no existan cables, tuberías de agua o gas (por ejemplo, con ayuda de un detector de metales).

Trabaje sólo con herramientas montadas correctamente. Compruebe el ajuste correcto de la herramienta tirando de ella. (La herramienta debe poder moverse unos centímetros en dirección axial).

Al trabajar por encima del nivel del suelo: asegúrese de que la zona inferior esté libre.

No toque directamente la herramienta de inserción o las piezas que se encuentren alrededor de la herramienta después de realizar un trabajo, ya que

pueden estar excesivamente calientes y provocar quemaduras.

Desplace siempre el cable de conexión hacia la parte posterior de la herramienta.

Las empuñaduras adicionales dañadas o agrietadas deben cambiarse. No utilice una herramienta cuya empuñadura complementaria esté defectuosa.

Asegure la pieza frente a desplazamientos o giros (p.ej. mediante fijación con tornillos de apriete).

Reducir la exposición al polvo:

 Las partículas que se generan al trabajar con esta máquina pueden contener sustancias susceptibles de provocar cáncer, reacciones alérgicas, enfermedades respiratorias, malformaciones fetales u otros daños reproductivos. Algunos ejemplos de este tipo de sustancias son: el plomo (en pinturas que contengan plomo), el polvo mineral (de ladrillos, bloques de hormigón, etc), los aditivos para el tratamiento de la madera (cromatos, conservantes de la madera), algunos tipos de madera (como el polvo de roble y de haya), los metales o el amianto. El riesgo depende del tiempo de exposición del usuario o de las personas próximas a él.

Evite que estas partículas entren en su cuerpo. Para reducir la exposición a estas sustancias: asegúrese de que el puesto de trabajo está bien ventilado y protéjase con el equipamiento de protección personal adecuado, como por ejemplo, mascarillas de protección respiratoria adecuadas para filtrar este tipo de partículas microscópicas.

Respete las directivas (p. ej. normas de protección laboral, de eliminación de residuos) aplicables a su material, personal, uso y lugar de utilización.

Recoja las partículas resultantes en el mismo lugar de emisión, evite que éstas se sedimenten en el entorno.

Utilice únicamente accesorios adecuados para trabajos especiales. Esto reducirá la cantidad de partículas emitidas incontroladamente al entorno.

Utilice un sistema de aspiración de polvo adecuado.

Reduzca la exposición al polvo:

- evitando dirigir las partículas liberadas y la corriente de la máquina hacia usted, hacia las personas próximas a usted o hacia el polvo acumulado,
- incorporando un sistema de aspiración y/o un depurador de aire,
- ventilando bien el puesto de trabajo o manteniéndolo limpio mediante sistemas de aspiración. Barrer o soplar sólo hace que el polvo se levante y arremoline.
- Lave la ropa de protección o límpiela mediante aspiración. No utilice sistemas de soplado, ni la golpee ni la cepille.

5. Descripción general

Véase la página 2.

- 1 Empuñadura complementaria

- 2 Tornillo de orejetas (para ajustar el tope de la profundidad de taladro) *
- 3 Tope de profundidad de taladro *
- 4 Tapa guardapolvo
- 5 Mecanismo de enclavamiento de la herramienta
- 6 Interruptor
- 7 Interruptor
- 8 Empuñadura

* según la versión

6. Puesta en marcha

 Antes de conectar la herramienta, compruebe que la tensión y la frecuencia de red que se indican en la placa de identificación corresponden a las características de la red eléctrica.

 Preconecte siempre un dispositivo de corriente residual FI (RCD) con una corriente de desconexión máxima de 30 mA.

Utilice sólo cables de prolongación con un diámetro mínimo de 1,5 mm². Los cables de prolongación tienen que ser adecuados para el consumo de potencia de la herramienta (ver datos técnicos). En caso de utilizarse un enrollador de cable, desenróllelo siempre completamente.

6.1 Montaje de la empuñadura complementaria

 Por razones de seguridad, utilice siempre la empuñadura complementaria (1) suministrada.

Afloje el anillo elástico girando hacia la izquierda la empuñadura complementaria (1). La empuñadura complementaria puede montarse en el ángulo deseado. Apriete la empuñadura adicional con fuerza.

7. Manejo

7.1 Ajuste del tope de profundidad

Soltar el tornillo de orejetas (2). Ajustar el tope de profundidad de taladro (3) a la profundidad de taladrado deseada. Ajustar nuevamente el tornillo de orejetas (2).

7.2 Montar y desmontar la herramienta

 Limpie el gorrón empotrable de la herramienta antes de insertarlo y engráselo con grasa especial incluida (como accesorio: nº de pedido 6.31800). Inserte sólo herramientas SDS-max

 La tapa guardapolvo (4) impide que el polvo de perforación penetre durante el funcionamiento. Al utilizar la herramienta hay que fijarse en que la tapa guardapolvo (4) no esté estropeada.

Montar la herramienta:

Al montar la herramienta, mantenga el bloqueo de la herramienta (5) en la posición delantera. Gire la herramienta e insértela hasta que encaje. La herramienta quedará enclavada.

 Compruebe el ajuste correcto de la herramienta tirando de ella. (La herramienta debe poder moverse unos centímetros en dirección axial).

Retirar la herramienta:

Tire del mecanismo de enclavamiento (5) hacia atrás en el sentido de la flecha (a) y extraiga la herramienta (b). Véase la página 3.

7.3 Ajustar el modo de funcionamiento y la posición del cincel

 Evite los movimientos de la palanca en la máquina con el cincel insertado.

 Pulsar el interruptor (6) sólo durante el estado de parada del motor.



Seleccione el modo de funcionamiento deseado girando el interruptor (6).



 Taladrar con martillo perforador

 Cincelar

 Posición para girar el cincel a la posición deseada.

Ajustar la posición del cincel: El cincel se puede bloquear en posiciones diferentes.

- Inserte el cincel.
- Gire el interruptor (6) a la posición intermedia .
- Gire el cincel hasta situarlo en la posición deseada.
- Gire el interruptor (6) hasta colocarlo en la posición .
- Gire el cincel hasta que encaje.

 Con el cincel insertado, accione la herramienta únicamente en el modo de funcionamiento Cincelar .

7.4 Conexión/Desconexión (On/Off)

Para **conectar** pulsar el interruptor (7) de la máquina. Para **desconectar** soltar el interruptor (7).

8. Limpieza, mantenimiento

Por ello, es importante aspirar o soplar con aire seco regularmente y con esmero todas las ranuras de ventilación. Desconectar antes la herramienta eléctrica de la corriente y protegerse con gafas de protección y mascarilla antipolvo.

 Se debe reemplazar inmediatamente una tapa guardapolvo dañada (4).

Para reemplazar la tapa guardapolvo (4) mover el mecanismo de enclavamiento de la herramienta (5) hacia atrás. Agarrar la tapa guardapolvo e inclinar con firmeza hacia adelante para extraerla. Colocar la nueva tapa inclinada sobre el husillo y presionar con firmeza.

9. Accesorios

Utilice únicamente accesorios Metabo originales. Utilice únicamente accesorios que cumplan los requerimientos y los datos indicados en este manual de instrucciones.

Para consultar el programa completo de accesorios, véase www.metabo.com o nuestro catálogo.

10. Reparación

Las reparaciones de herramientas eléctricas solamente deben ser efectuadas por electricistas especializados.

En caso de tener herramientas eléctricas que necesiten ser reparadas, diríjase por favor a su representante de Metabo. En la página www.metabo.com encontrará las direcciones necesarias.

En la página web www.metabo.com puede usted descargarse las listas de repuestos.

11. Protección medioambiental

Cumpla lo estipulado por las normativas nacionales relativas a la gestión ecológica de los residuos y al reciclaje de herramientas, embalaje y accesorios usados.

 Sólo para países de la UE: no tire las herramientas eléctricas a la basura doméstica. Según la directiva europea 2012/19/EU sobre residuos de aparatos eléctricos y electrónicos y las correspondientes legislaciones nacionales, las herramientas eléctricas usadas deben recogerse por separado y reciclarse de modo respetuoso con el medio ambiente.

12. Datos técnicos

Notas explicativas sobre la información de la página 3.

Nos reservamos el derecho a efectuar modificaciones en función de las innovaciones tecnológicas.

P ₁	= Potencia de entrada nominal
P ₂	= Potencia suministrada
n ₁	= Número de revoluciones en ralentí
D ₁	= Diámetro máx. de taladrado en hormigón con brocas de martillos perforadores
D ₂	= Diámetro máx. de taladrado en hormigón con coronas de taladrado
S _{max}	= Número máximo de percusiones
W	= Potencia de percusión individual
C	= Número de posiciones del cincel
m	= Peso sin cable de red

Valores de medición establecidos de acuerdo con EN 60745.

 Máquina de la clase de seguridad II

~ Corriente alterna

Las datos técnicos aquí indicados están sujetos a rangos de tolerancia (conforme a las normas vigentes).

Valores de emisión

Estos valores permiten evaluar las emisiones de la herramienta eléctrica y compararlas con las de otras herramientas eléctricas. Dependiendo de las condiciones de uso, del estado de la herramienta eléctrica o de las herramientas que se

es ESPAÑOL

utilicen, la carga real puede ser mayor o menor. Para realizar la valoración tenga en cuenta las pausas de trabajo y las fases de trabajo a carga reducida. Determine, a partir de los valores estimados, las medidas de seguridad para el operador, p. ej. medidas organizativas.

Valor total de vibraciones (suma vectorial de tres direcciones) determinado según EN 60745:

$a_{h, HD}$ = Valor de emisión de vibraciones (taladrado con broca de martillos perforadores en hormigón)

$a_{h, Cheq}$ = Valor de emisión de vibraciones (cincelado)

$K_{h, HD/Cheq/D}$ = Inseguridad (vibración)

Niveles acústicos típicos compensados A:

L_{pA} = Nivel de intensidad acústica

L_{WA} = Nivel de potencia acústica

K_{pA} , K_{WA} = Inseguridad

Valores de medición establecidos de acuerdo con EN 60745.

$L_{WA(M)}$ = Nivel de potencia acústica medido según 2000/14/CE

$L_{WA(G)}$ = Nivel de potencia acústica garantizado según 2000/14/CE

Al trabajar, el nivel de ruido puede superar los 80 dB(A).



¡Use auriculares protectores!

Manual de instruções original

1. Declaração de conformidade

Declaramos, sob nossa responsabilidade: Estes martelos rotativos e de demolição, identificadas por tipo e número de série *1), estão em conformidade com todas as disposições aplicáveis das Directivas *2) e Normas *3). Documentações técnicas no *4) - ver página 3.

2. Utilização correcta

O KH 5-40 com os acessórios correspondentes, é adequado para furar com percussão e demolições em betão, tijolos, pedras e materiais semelhantes.

O utilizador é inteiramente responsável por qualquer dano que advinha de um uso indevido.

Deve sempre respeitar todas as normas gerais de prevenção de acidentes aplicáveis e as indicações de segurança juntamente fornecidas.

3. Indicações gerais de segurança



Para sua própria protecção e para proteger a sua ferramenta eléctrica, cumpra muito em especial todas as referências marcadas com este símbolo!



AVISO – Ler as Instruções de Serviço para reduzir um risco de ferimentos e lesões.

Quando entregar esta ferramenta eléctrica a outros, faça-o sempre acompanhado destes documentos.

Regras gerais de segurança para ferramentas eléctricas



AVISO – Leia todas as regras de segurança e instruções. A um descuido no cumprimento das regras de segurança e das instruções podem haver choque eléctrico, incêndio e/ou graves lesões.

Guarde todas as regras de segurança e instruções para futuras consultas! O termo "ferramenta eléctrica" utilizado nas regras de segurança, refere-se a ferramentas eléctricas com conexão a rede (com cabo) e a ferramentas eléctricas operada a pilhas (sem cabo).

3.1 Segurança na área de trabalho

a) **Mantenha a sua área de trabalho limpa e bem iluminada.** Desordem ou áreas de trabalho com fraca iluminação podem levar a acidentes.

b) **Não trabalhe com a ferramenta eléctrica em áreas com risco de explosão, nas quais se encontrem líquidos, gases ou pós inflamáveis.** Ferramentas eléctricas produzem faíscas que podem provocar a ignição de pó e vapores.

c) **Mantenha crianças e outras pessoas afastadas da ferramenta eléctrica durante o**

trabalho com a ferramenta. Distrações podem causar a falta de controle sobre o aparelho.

3.2 Segurança eléctrica

a) **A ficha da ferramenta eléctrica deve caber na tomada. A ficha não deve ser modificada de modo algum. Não use fichas adaptadoras junto com ferramentas eléctricas com protecção-terra.** Fichas sem modificações e tomadas adequadas reduzem o risco de choques eléctricos.

b) **Evite que o corpo entre em contacto com superfícies ligadas à terra, como por exemplo tubos, radiadores, fogões e geladeiras.** Há um risco elevado de choques eléctricos, caso o corpo for ligado à terra.

c) **A ferramenta eléctrica não deve ser exposta à chuva nem humidade.** A penetração de água na ferramenta eléctrica aumenta o risco de choques eléctricos.

d) **Não utilize o cabo da ferramenta eléctrica para outros fins como transporte, para pendurar a ferramenta eléctrica, nem para puxar a ficha da tomada. Mantenha o cabo afastado de calor, óleo, cantos afiados ou partes em movimento do aparelho.** Cabos danificados ou torcidos aumentam o risco de choques eléctricos.

e) **Ao trabalhar com a ferramenta eléctrica ao ar livre, use um cabo de extensão adequado para áreas externas.** O uso de um cabo apropriado para áreas externas reduz o risco de choques eléctricos.

f) **Aquando for extremamente necessário operar a ferramenta eléctrica num ambiente húmido, use um interruptor de protecção diferencial.** A utilização de um interruptor de protecção diferencial diminui o risco de um choque eléctrico.

3.3 Segurança de pessoas

a) **Esteja alerta, observe o que está a fazer, e tenha prudência ao trabalhar com a ferramenta eléctrica.** Não use a ferramenta eléctrica se estiver fatigado ou sob a influência de drogas, álcool ou medicamentos. Um momento de falta de atenção durante a operação da ferramenta eléctrica pode resultar em graves lesões.

b) **Usar um equipamento pessoal de protecção. Sempre utilizar um óculos de protecção.** A utilização de equipamentos de segurança como por exemplo, máscara de protecção contra pó, sapatos de segurança anti-derrapantes, capacete de segurança ou protecção auricular, de acordo com o tipo e aplicação da ferramenta eléctrica, reduzem o risco de lesões.

c) **Evite um accionamento involuntário. Assegure-se de que a ferramenta eléctrica esteja desligada antes de conectá-la à corrente eléctrica e/ou ao acumulador, antes de apanhá-la ou carregá-la.** Manter o dedo sobre o interruptor ao transportar a ferramenta eléctrica ou

conectar a ferramenta já ligada à rede, pode levar a graves acidentes.

d) **Remover chaves de ajustes ou chaves de fenda, antes de ligar a ferramenta eléctrica.** *Uma chave de fenda ou chave de ajuste que se encontre numa parte móvel do aparelho, pode levar a lesões.*

e) **Evite uma postura anormal. Mantenha uma posição firme e mantenha sempre o equilíbrio.** *Desta forma poderá ser mais fácil controlar a ferramenta eléctrica em situações inesperadas.*

f) **Use roupa apropriada. Não use roupa larga ou jóias. Mantenha o cabelo, roupa e luvas afastadas de partes em movimento.** *Roupas largas, jóias ou cabelos longos podem ser agarradas por partes em movimento.*

g) **Se for prevista a montagem de dispositivos de aspiração de pó e de recolha, assegure-se de que estão conectados e que sejam utilizados de forma correcta.** *A utilização de um dispositivo de aspiração de pó pode reduzir os riscos provocados pelo pó.*

3.4 Tratamento cuidadoso e utilização de ferramentas eléctricas

a) **Não sobrecarregue a ferramenta eléctrica. Use para o seu trabalho a ferramenta eléctrica correcta.** *A ferramenta correcta realizará o trabalho de forma melhor e mais segura dentro da faixa de potência indicada.*

b) **Não utilize a ferramenta eléctrica se o interruptor não puder ser ligado nem desligado.** *Qualquer ferramenta eléctrica que não possa ser controlada através do interruptor de ligar-desligar, é perigosa e deve ser reparada.*

c) **Puxe a ficha da tomada e/ou remova o acumulador antes de efectuar ajustes na ferramenta, substituir acessórios ou armazenar a ferramenta eléctrica.** *Esta medida de segurança evita que a ferramenta eléctrica seja ligada acidentalmente.*

d) **Guarde ferramentas eléctricas que não estiverem sendo utilizadas, for a do alcance de crianças. Não permita que a ferramenta seja utilizada por pessoas não familiarizadas com a mesma ou que não tenham lido estas instruções.** *Ferramentas eléctricas são perigosas nas mãos de pessoas sem treinamento.*

e) **Trate a sua ferramenta eléctrica com cuidado. Verifique se as partes móveis funcionam perfeitamente e não emperram, se há peças quebradas ou danificadas que possam influenciar o funcionamento da ferramenta eléctrica. Peças danificadas devem ser reparadas antes da utilização da ferramenta.** *Muitos acidentes tem como causa uma manutenção insuficiente das ferramentas eléctricas.*

f) **Mantenha as ferramentas de corte sempre afiadas e limpas.** *Ferramentas de cortes devidamente tratadas, com cantos afiados travam com menos frequência e podem ser controladas com maior facilidade.*

g) **Use a ferramenta eléctrica, os acessórios, os bits da ferramenta etc. de acordo com estas instruções. Considere também as condições de trabalho e o trabalho a ser efectuado.**

A utilização da ferramenta eléctrica para outros fins que os previstos, pode resultar em situações perigosas.

3.5 Serviço

a) **A sua ferramenta eléctrica só deve ser reparada por pessoal qualificado e só devem ser colocadas peças sobressalentes originais.** *Desta forma é assegurada a segurança da ferramenta eléctrica.*

4. Indicações especiais de segurança

Use protecção auditiva. As influências de ruídos podem provocar a perda de audição.

Utilize os punhos adicionais fornecidos juntamente com a ferramenta. A perda de controlo pode provocar ferimentos.

Segure a ferramenta nas superfícies isoladas do punho sempre que executar trabalhos nos quais a ferramenta acoplável possa atingir condutores de corrente ocultos ou o próprio cabo de rede. O contacto com um cabo condutor de corrente eléctrica pode também colocar as peças metálicas da ferramenta sob tensão e provocar um choque eléctrico.

Puxar a ficha da tomada de rede antes de proceder a qualquer ajuste, reequipamento, manutenção ou limpeza.

Trabalhe apenas com o punho adicional devidamente montado.

Segure a ferramenta sempre com ambas as mãos nos punhos previstos, posicione-se de forma segura e concentre-se no trabalho.

Use óculos de protecção, luvas de trabalho, máscara contra pó e sapatos firmes ao trabalhar com a sua ferramenta eléctrica!

Certificar-se de que no local em que trabalha, **não existem tubagens de corrente eléctrica, água ou gás** (por ex. com ajuda de um aparelho detector de metais).

Trabalhe apenas com a ferramenta devidamente montada. Verificar o assentamento correcto puxando pela ferramenta. (É necessário conseguir deslocar a ferramenta alguns centímetros na direcção axial.)

Para os trabalhos acima do nível do chão: certifique-se de que a área por baixo está livre.

Não toque na ferramenta acoplável ou em peças próximas da ferramenta acoplável logo após os trabalhos, visto que podem estar extremamente quentes, podendo provocar queimaduras na pele.

Conduza o cabo de conexão sempre por trás da máquina.

O punho adicional danificado ou rachado deverá ser substituído. Não operar a ferramenta com o punho adicional danificado.

Proteja a peça de trabalho contra deslize ou rotação (por ex. tensionando firmemente com braçadeiras de aparafusar).

Reduzir os níveis de pó:

 As partículas que se formam ao trabalhar com esta ferramenta podem conter substâncias cancerígenas e provocar reacções alérgicas, doenças respiratórias, malformações congénitas ou outros problemas no sistema reprodutor. Alguns exemplos destas substâncias são: Chumbo (em tintas à base de chumbo), pó mineral (de pedras de paredes, betão ou semelhantes), aditivos para o tratamento de madeira (cromo, agente de preservação de madeira), alguns tipos de madeira (como pó de carvalho ou faia), metais, amianto. O risco depende do tempo a que o utilizador, ou as pessoas que se encontram nas proximidades, estão sujeitos à sobrecarga. Não deixe que estas partículas entrem em contacto com o seu corpo.

Para reduzir a sobrecarga destas substâncias: Areje bem o local de trabalho e use equipamento de protecção adequado, como por ex. máscaras de protecção respiratória que estejam em condições de filtrar partículas microscópicas.

Respeite as directivas (por ex. disposições relativas à segurança no trabalho, eliminação) válidas para o seu material, pessoal, caso de utilização e local de utilização.

Apanhe as partículas formadas no local de formação e evite deposições nas imediações.

Utilize acessórios apropriados para trabalhos especiais. Através disso é reduzida a expulsão descontrolada de partículas no ambiente.

Utilize um aspirador de pó adequado.

Reduza as sobrecargas de pó:

- direccionando as partículas expelidas e o fluxo de descarga da máquina para longe de si, das pessoas que se encontram nas proximidades ou do pó acumulado,
- montando um dispositivo de aspiração e/ou um purificador de ar,
- arejando bem o local de trabalho e aspirando-o para o manter limpo. Varrer ou soprar por jacto de ar forma remoinhos de pó.
- Aspire ou lave o vestuário de protecção. Não limpar soprando, batendo ou escovando.

5. Vista geral

Ver página 2.

- 1 Punho adicional
- 2 Parafuso de orelhas (para ajustar o limitador da profundidade de perfuração) *
- 3 Limitador da profundidade de perfuração *
- 4 Tampa de protecção contra poeiras
- 5 Bloqueio da ferramenta
- 6 Botão comutador
- 7 Gatilho
- 8 Punho

* consoante o equipamento

6. Colocação em funcionamento

 Antes de colocar em funcionamento, confirme se os dados da sua rede eléctrica coincidem com a tensão de rede e a frequência de rede indicadas na placa de características.

 Ligar sempre previamente um disjuntor de protecção FI (RCD) com uma corrente de disparo máx. de 30 mA.

Utilizar apenas cabos de extensão com secção transversal mínima de 1,5 mm². Os cabos de extensão devem ser apropriados para o consumo de potência da ferramenta (comparar com os dados técnicos). Ao utilizar um enrolador de cabos deverá desenrolar o cabo sempre na totalidade.

6.1 Montagem do punho adicional

 Por motivos de segurança, utilize sempre o punho adicional (1) juntamente fornecido.

Soltar o anel de aperto rodando o punho adicional (1) para a esquerda. O punho adicional pode ser montado no ângulo pretendido. Apertar firmemente o punho adicional.

7. Utilização

7.1 Regulação do limitador da profundidade de perfuração

Desapertar o parafuso de orelhas (2). Ajustar o limitador da profundidade de perfuração (3) à profundidade de perfuração pretendida. Voltar a apertar firmemente o parafuso de orelhas (2).

7.2 Montar, retirar a ferramenta

 Limpar a haste de encaixe da ferramenta antes da sua montagem e lubrificar com a massa especial incluída (como acessório: n.º de encom. 6.31800)! Colocar apenas ferramentas SDS-max!

 A tampa de protecção contra poeiras (4) evita a penetração de poeira de lixar durante o funcionamento. Ao colocar a ferramenta certifique-se de que a tampa de protecção contra poeiras (4) não fica danificada.

Montar a ferramenta:

Ao colocar a ferramenta, manter o bloqueio da ferramenta (5) na posição dianteira. Rodar a ferramenta e inserir até engatar. A ferramenta é bloqueada.

 Verificar o assentamento correcto puxando pela ferramenta. (É necessário conseguir deslocar a ferramenta alguns centímetros na direcção axial.)

Retirar a ferramenta:

Puxar o bloqueio da ferramenta (5) para trás, no sentido da seta (a) e retirar a ferramenta (b). Ver página 3.

7.3 Ajustar o modo de funcionamento e a posição do escopro

 Evitar movimentos de alavanca na ferramenta com o escopro fixo.

 Accionar o botão comutador (6) apenas com o motor parado.



Rodando no botão comutador (6) poderá seleccionar o modo de funcionamento pretendido.



 Furar com percussão

 Demolir

 Posição para rodar o escopro para a posição pretendida.

Ajustar a posição do escopro: o escopro pode ser retido em posições diferentes.

- Colocar o escopro.
- Rodar o botão comutador (6) para a posição intermédia .
- Rodar o escopro até o mesmo se encontrar na posição pretendida.
- Rodar o botão comutador (6) para a posição .
- Rodar o escopro até engatar.

 Com o escopro montado deverá usar a ferramenta exclusivamente no modo de funcionamento Demolir .

7.4 Ligar/desligar

Para **Ligar** a máquina pressionar o gatilho do interruptor (7). Para **Desligar** soltar o gatilho do interruptor (7).

8. Limpeza, manutenção

Aspirar bem a ferramenta eléctrica regularmente e frequentemente em todas as ranhuras de ar ou soprar com ar seco. Antes disso, desligue a ferramenta eléctrica da alimentação de corrente usando óculos de protecção e máscara anti-poeiras.

 Deverá substituir imediatamente a tampa de protecção contra poeiras (4).

Para substituir a tampa de protecção contra poeiras (4) deslocar o bloqueio da ferramenta (5) para trás. Segurar na tampa de protecção contra poeiras e retirar com força inclinando para a frente. Encostar a tampa de protecção contra poeiras de forma inclinada ao veio e pressionar com força.

9. Acessórios

Utilize apenas acessórios Metabo originais.

Utilize apenas acessórios que cumpram os requisitos e dados característicos indicados presentes neste manual de instruções.

Poderá consultar o programa completo de acessórios em www.metabo.com ou no catálogo.

10. Reparações

As reparações em ferramentas eléctricas apenas devem ser efectuadas por electricistas!

Caso as ferramentas eléctricas Metabo necessitem de reparações, dirija-se ao seu representante Metabo. Poderá consultar os endereços em www.metabo.com

Poderá descarregar as listas de peças sobressalentes em www.metabo.com

11. Protecção do ambiente

Respeite as determinações nacionais sobre a eliminação ecológica e sobre a reciclagem de ferramentas usadas, embalagens e acessórios.

 Apenas para países da UE: Não colocar as ferramentas eléctricas no lixo doméstico! De acordo com a directriz europeia 2012/19/EU sobre equipamentos eléctricos e electrónicos usados, e na conversão ao direito nacional, as ferramentas eléctricas usadas devem ser recolhidas em separado, e entregues a uma reciclagem ecologicamente correcta.

12. Dados técnicos

Explicações sobre os dados na página 3.

Reservamo-nos o direito de proceder a alterações relacionadas com o progresso tecnológico.

P_1	= Potência nominal
P_2	= Potência de saída
n_1	= Rotações em vazio
D_1	= Diâmetro máx. do furo em betão com brocas de percussão
D_2	= Diâmetro máx. do furo em betão com brocas de coroa de percussão
S_{max}	= Número máximo de impactos
W	= Energia por impacto
C	= Número de posições do escopro
m	= Peso sem cabo de alimentação

Valores medidos de acordo com a norma EN 60745.

-  Ferramenta da classe de protecção II
- ~ Corrente alternada

Os dados técnicos indicados são tolerantes (de acordo com os padrões individuais válidos).

 **Valores da emissão** Estes valores possibilitam a avaliação de emissões da ferramenta eléctrica e a comparação com diversas ferramentas eléctricas. Consoante as condições de utilização, o estado da ferramenta eléctrica ou das ferramentas acopláveis, a sobrecarga efectiva poderá ser superior ou inferior. Para a avaliação, deve ainda considerar os intervalos de trabalho e as fases com menores sobrecargas. Com base nos respectivos valores avaliados deverá determinar a aplicação de medidas de protecção para o utilizador, por ex. medidas a nível de organização.

Valor total de vibrações (soma vectorial de três direcções) determinado de acordo com a EN 60745:

- $a_{h, HD}$ = Valor da emissão de vibrações (furar com percussão em betão)
- $a_{h, Cheq}$ = Valor da emissão de vibrações (demolições)
- $K_{h, HD/Cheq}$ = Insegurança (vibração)

Valores típicos e ponderados pela escala A para o ruído:

L_{pA} = Nível sonoro

L_{WA} = Nível de potência sonora

K_{pA} , K_{WA} = Insegurança

Valores medidos de acordo com a norma EN 60745.

$L_{WA(M)}$ = Nível de potência sonora medido de acordo com 2000/14/CE

$L_{WA(G)}$ = Nível de potência da ressonância acústica garantida de acordo com 2000/14/CE

Durante o trabalho, o nível de ruído pode exceder os 80 dB(A).



Usar protecção auditiva!

Originalbruksanvisning

1. Försäkran om överensstämmelse

Vi intygar att vi tar ansvar för att: borrar- och mejselhamrarna med typ- och serienummer *1) uppfyller kraven i gällande direktiv *2) och standarder *3). Teknisk dokumentation *4) - se sidan 3.

2. Använd maskinen enligt anvisningarna

KH 5-40 är tillsammans med passande tillbehör avsedd för hammarboring och bilning av betong, tegel, sten och liknande material.

Användaren ansvarar själv för skador som orsakas av felaktig användning.

Allmänna föreskrifter om förhindrande av olycksfall samt bifogade säkerhetsanvisningar måste följas.

3. Allmänna säkerhetsanvisningar



Följ anvisningarna i textavsnitten med den här symbolen, så förebygger du personskador och skador på elverktuget!



WARNING! – Läs bruksanvisningen, så är risken mindre för skador.

Se till så att dokumentationen följer med elverktuget.

Allmänna säkerhetsanvisningar för elverktyg



WARNING – Läs alla säkerhetsanvisningar och anvisningar. Följer du inte säkerhetsanvisningar och anvisningar kan det leda till elstötar, brand och/eller svåra skador.

Spara säkerhetsanvisningar och anvisningar för framtida bruk! Begreppet "elverktyg" i säkerhetsanvisningarna refererar till nätdrivna elverktyg (med sladd) och sladdlösa elverktyg (utan sladd).

3.1 Arbetskydd

a) **Håll arbetsplatsen ren och se till att den är välbelyst.** Oordning eller dålig belysning på arbetsplatsen kan leda till olyckor.

b) **Använd aldrig elverktyg i utrymmen med explosionsrisk, där det finns brännbara vätskor, gas eller damm.** Elverktuget alstrar gnistor som kan antända dammet eller gaserna.

c) **Se till så att inte barn eller andra är i närheten när du använder elverktuget.** Om du störs av obehöriga personer kan du förlora kontrollen över elverktuget.

3.2 Elektrisk säkerhet

a) **Kontakten till elverktuget ska passa i uttaget. Stickproppen får absolut inte förändras.**

Använd aldrig uttagsadapter till elverktyg med jordad kontakt. Oförändrade stickproppar och passande vägguttag reducerar risken för elektriskt slag.

b) **Undvik kroppskontakt med jordade ytor som t.ex. rör, värmeelement, spisar och kylskåp.** Det finns en större risk för elektriskt slag om din kropp är jordad.

c) **Skydda elverktyg från regn och fukt.** Tränger det in vatten i elverktuget, ökar risken för elstötar.

d) **Använd aldrig sladden för att bära elverktuget, hänga upp det eller för att dra ur kontakten. Håll nåtsladden på avstånd från värme, olja, skarpa kanter och rörliga maskindelar.** Skadade eller tilltrasslade ledningar ökar risken för elektriskt slag.

e) **Ska du jobba med elverktyg utomhus, använd alltid förlängningssladd avsedd för utomhusbruk.** Om en lämplig förlängningssladd för utomhusbruk används minskar risken för elektriskt slag.

f) **Måste du använda elverktyg i fuktiga utrymmen, använd jordfelsbrytare.** Jordfelsbrytaren minskar risken för elstötar.

3.3 Personssäkerhet

a) **Var uppmärksam, kontrollera vad du gör och använd elverktuget med förnuft. Använd aldrig elverktyg om du är trött eller påverkad av droger, alkohol eller medicin.** Ett ögonblicks bristande uppmärksamhet när du använder elverktyg kan leda till svåra skador.

b) **Bär alltid personlig skyddsutrustning och skyddsglasögon.** Använd personlig skyddsutrustning som andningssskydd, halksäkra skyddsskor, skyddshjälm och hörselskydd som passar användningsområde och arbetssätt, så minskar risken för skador.

c) **Undvik oavsiktlig igångsättning. Se till så att elverktuget är avstängt innan du sätter i kontakten eller batteriet och tar upp eller bär maskinen.** Har du fingret på brytaren när du bär elverktuget eller maskinen är på när du sätter i kontakten eller batteriet, finns risk för olyckor.

d) **Ta bort skruvnycklar och inställningsverktyg innan du slår på elverktuget.** Ett verktyg eller en nyckel i en roterande komponent kan medföra kroppsskada.

e) **Undvik konstiga kroppsställningar. Se till att du står stadigt och håller balansen.** Då har du bättre kontroll över elverktuget i oväntade situationer.

f) **Bär lämpliga kläder. Bär inte löst hängande kläder eller smycken. Håll håret, kläderna och handskarna på avstånd från rörliga delar. Löst hängande kläder, smycken och långt hår kan dras in av roterande delar.**

g) Går det att ansluta dammsug och -uppsamling, se till så att de är anslutna och anslutna på rätt sätt. Använder du dammsug, kan du minska risken med damm.

3.4 Hantera och använda elverktyg på rätt sätt

a) Överbelasta inte elverktyget. Använd för aktuellt arbete avsett elverktyg. Med ett lämpligt elverktyg kan du arbeta bättre och säkrare inom angivet effektområde.

b) Ett elverktyg med defekt strömställare får inte längre användas. Ett elverktyg som inte kan kopplas in eller ur är farligt och måste repareras.

c) Dra ur kontakten eller ta ur batteriet innan du gör inställningar, byter tillbehör eller lägger undan maskinen. På så vis undviker du att elverktyget går igång av misstag.

d) Förvara elverktygen oåtkomliga för barn. Den som inte kan maskinen eller som inte läst anvisningarna ska heller inte använda maskinen. Elverktygen är farliga om de används av oerfarna personer.

e) Sköt elverktygen noggrant. Kontrollera att de rörliga delarna fungerar som de ska och inte kärvar och kontrollera att inga delar är sönder eller så skadade att det påverkar elverktygets funktion negativt. Reparera skadade delar innan du använder maskinen. Många olyckor orsakas av dåligt skötta elverktyg.

f) Håll skärverktygen skarpa och rena. Omsorgsfullt skötta skärverktyg med skarpa egggar kommer inte så lätt i kläm och går lättare att styra.

g) Använd elverktyg, tillbehör, verktyg osv. enligt anvisningarna. Ta hänsyn till arbetsvillkoren och arbetsmomenten. Används elverktyget på icke ändamålsenligt sätt kan farliga situationer uppstå.

3.5 Service

a) Låt bara behörig elektriker reparera elverktyget med originalreservdelar. Då kan du lita på att maskinen är säker att använda.

4. Särskilda säkerhetsanvisningar

Använd hörselskydd. Buller kan ge hörselskador.

Använd de stödhandtag som medföljer maskinen. Du kan skada dig om du tappar kontrollen över maskinen.

Håll maskinen i de isolerade greppen när du jobbar med verktyg som kan komma i kontakt med dolda elledningar eller den egna sladden. Kontakt med strömförande ledning kan spänningssätta maskinens metalldelar, så att du får en stöt.

Dra alltid ur kontakten före inställning, omriggning, underhåll eller rengöring.

Arbeta enbart med rätt monterat extrahandtag.

Håll därför alltid maskinen i handtagen med båda händerna, stå stadigt och koncentrera dig på arbetet.

Använd alltid skyddsglasögon, arbetshandskar, andningsskydd och kraftiga skor när du arbetar med elverktyget!

Kontrollera att det inte finns några **el-, vatten-, eller gasledningar** på det ställe som ska bearbetas (använd t.ex. en metalldetektor).

Arbeta endast med korrekt inbringade verktyg. Kontrollera att verktyget är rätt insatt genom att dra i det. (Verktyget ska kunna röra sig några centimeter axiellt.)

Vid arbeten ovanför marknivå: Kontrollera att området under är fritt.

Rör aldrig insatsverktyget eller några delar i dess närhet omedelbart efter ett arbete eftersom de kan vara mycket varma och ge brännskador.

Dra alltid bort anslutningsledningen bakåt från maskinen.

Byt ut skadade eller spruckna stödhandtag. Använd aldrig maskinen med trasigt stödhandtag.

Se till att arbetsstycket inte kan förskjutas eller dras med (t.ex. genom att det spänns fast det med skruvtingar).

Minska belastning genom damm:

 Partiklar som uppstår vid arbeten med denna maskin, som innehålla cancerframkallande ämnen eller ämnen som orsakar allergiska reaktioner, andningsbesvär, missbildningar och andra fortplantningsstörningar. Exempel på sådana ämnen: Bly (i blyhaltig färg), mineraliskt damm (i mursten, betong eller liknande.), tillsatser för träbehandling (kromat, träskyddsmedel), vissa trätyper (som ek- eller bokdamm), metall, mursten. Risken beror på hur längre användaren eller personer som befinner sig i närheten exponeras för dessa ämnen.

Dessa partiklar får inte hamna i din kropp. Beakta följande anvisningar för att minska risken: Se till att arbetsplatsen har god ventilation och att du bär lämplig skyddsutrustning, t.ex. andningsmask som filtrerar mikroskopiska partiklar.

Följ gällande bestämmelser för respektive material, personal, arbete och användningsplats (t.ex. regler för olycksförebyggande, avfallshantering).

Samla upp partiklarna på den plats där de uppstår, undvik att de lagras i den omgivande miljön.

Till speciella arbetsuppgifter ska man använda lämpliga tillbehör. På så sätt hamnar färre partiklar okontrollerat i omgivningen.

Anslut lämpligt dammsug.

Minska dammbelastningen genom att vidta följande åtgärder:

- Rikta inte partiklarna från maskinen eller maskinens frånluftsflöde mot dig själv, mot personer i närheten eller mot avlagrat damm.
- Använd en utsugsanordning och/eller en luftrenare.
- Sörj för god ventilation på arbetsplatsen och dammsug för att hålla rent. Sopning eller luftblåsning kan göra så att damm virvlas upp.

- Dammsug eller tvätta skyddskläder. Kläder ska inte blåsas, slås eller borstas rena.

5. Översikt

Se sidan 2.

- 1 Stödhandtag
- 2 Vingskruv (för att ställa in djupanslaget) *
- 3 Djupanslag *
- 4 Dammskyddskåpa
- 5 Verktyglås
- 6 Vred
- 7 Strömbrytare
- 8 Handtag

* beroende på utförande

6. Före användning

 Kontrollera först att spänningen och frekvensen på märkskylten stämmer överens med nätströmmen och nätfrekvensen du ska använda.

 Förkoppla alltid en jordfelsbrytare (RCD) med en max. aktiveringsström på 30 mA.

Om en förlängningskabel används måste den ha en tvärsnittsarea på minst 1,5 mm².

Förlängningskabeln måste vara anpassad till maskinens effektförbrukning (se tekniska data). Om du använder sladdvinda måste sladden rullas ut helt och hållet.

6.1 Montera stödhandtaget

 Använd alltid det medföljande stödhandtaget (1) för din egen säkerhets skull.

Öppna klämringen genom att vrida stödhandtaget (1) åt vänster. Stödhandtaget går att låsa i vilken vinkel du vill. Dra åt stödhandtaget ordentligt.

7. Användning

7.1 Justering av anslagsstopp

Lossa vingskruven (2). Ställ in djupanslaget (3) på det borddjup du vill ha. Dra åt vingskruven (2) igen.

7.2 Anbringa, ta bort verktyg

 Rengör verktygets insticksände innan du använder verktyget och smörj in änden med det specialfett som ingår i leveransen (som tillbehör: Beställningsnr. 6.31800)! Använd endast verktyg av typen SDS-max!

 Med dammskyddskåpan (4) hindras borddamm från att tränga in under drift. När verktyget tas i bruk måste man vara varsam så att dammskyddskåpan (4) inte tillfogas skada.

Sätta in ett verktyg:

När du använder verktyget ser du till att verktyglåset (5) är i det främsta läget. Vrid verktyget och för in det tills det hakar fast. Verktyget låses.

 Kontrollera att verktyget är rätt insatt genom att dra i det. (Verktyget ska kunna röra sig några centimeter axiellt.)

Borttagning av verktyget:

Dra chucklåsnings (5) bakåt i pilens riktning (a) och ta bort verktyget (b). Se sidan 3.

7.3 Inställning av driftsätt och mejselposition

 Försök att inte häva med maskinen när mejseln sitter i.

 Motorn ska stå still när du använder växelväljaren (6).

Välj det driftsätt du vill ha genom att vrida på vredet (6).



 Borrhammare

 Mejsling

 Läge där mejseln kan vridas till önskad position.

Ställ in mejselpositionen: Mejseln kan låsas i olika positioner.

- Sätt in mejseln.
- Vrid brytaren (6) till mellanläget .
- Vrid mejseln tills den är i det läge du vill ha den.
- Vrid vredet (6) till läge .
- Vrid mejseln tills den snäpper fast.

 Med mejsel insatt i maskinen får den uteslutande användas i driftsätt Mejsling .

7.4 Start och stopp

Du slår på maskinen genom att trycka på strömbrytaren (7). Du slår av genom att släppa strömbrytaren (7).

8. Rengöring, underhåll

Sug upp eller blås ut damm med torr luft från ventilationsöppningarna på verktyget grundligt och med jämna mellanrum. Koppla först elverktyget från strömmen och bär skyddsglasögon och andningsmask.

 Om man påträffar en skadad dammskyddskåpa (4) måste den omedelbart bytas ut.

När dammskyddskåpan behöver bytas ut (4) skjuter man verktyglåsen (5) bakåt. Fatta tag i dammskyddskåpan och dra av den snett framåt. Placera den nya dammskyddskåpan snett på spindeln och tryck fast ordentligt.

9. Tillbehör

Använd bara Metabo-originaltillbehör.

Använd endast tillbehör som uppfyller kraven och specifikationerna i den här bruksanvisningen.

Ett komplett tillbehörssortiment hittar du på www.metabo.com eller i katalogen.

10. Reparationer

Reparation av elverktyg får endast utföras av behörig elektriker!

Metabo-elverktyg som behöver repareras ska skickas till din Metabo-återförsäljare. Adresser, se www.metabo.com.

Du kan hämta reservdelslistor på www.metabo.com.

K_{PA} , K_{WA} = onoggrannhet
Mätvärdena är uppmätta enligt EN 60745.
 $L_{WA(M)}$ = uppmätt ljudeffektnivå enligt 2000/14/EG
 $L_{WA(G)}$ = garanterad ljudeffektnivå enligt 2000/14/EG

Vid arbete kan ljudnivån överskrida 80 dB(A).



Använd hörselskydd!

11. Miljöskydd

Följ nationella miljöföreskrifter för omhändertagande och återvinning av uttjänta maskiner, förpackningar och tillbehör.



Gäller endast för EU-länder: Släng inte uttjänta elverktyg i hushållssoporna! Enligt EU-direktiv 2012/19/EU om uttjänta el- och elektronikprodukter samt enligt harmoniserad nationell lag ska uttjänta elverktyg källsorteras för miljövänlig återvinning.

12. Tekniska data

Förklaringar till uppgifterna finns på sid. 3.

Förbehåll för tekniska ändringar.

P_1 = nominell effektförbrukning

P_2 = avgiven effekt

n_1 = varvtal vid tomgång

D_1 = max. borrhåldiameter i betong med hammarborr

D_2 = max. borrhåldiameter i betong med hammarborkrona

S_{max} = maximal slagfrekvens

W = energi vid enskilt slag

C = antal mejselpositioner

m = vikt utan sladd

Mätvärdena är uppmätta enligt EN 60745.

Maskinen har skyddsklass II

~ Växelström

Tekniska data ovan tar även hänsyn till toleranserna (motsvarande respektive gällande standard).



Utsläppsvärden

Dessa värden medger en bedömning av elverktygets utsläpp samt jämförelse med andra eldrivna verktyg. Beroende på förhållandena, elverktygets skick och hur verktygen används kan de faktiska värdena vara högre eller lägre. Räkna även med pauser och perioder med lägre belastning. Använd de uppskattade värdena för att ta fram skyddsåtgärder för användaren, t.ex. organisatoriska åtgärder.

Totalt vibrationsvärde (vektorsumma i tre riktningar) räknas fram enligt EN 60745:

$a_{h, HD}$ = vibrationsemissionsvärde (hammarborring i betong)

$a_{h, Cheq}$ = vibrationsemissionsvärde (mejsling)

$K_{h, HD/Cheq}$ = onoggrannhet (vibrationer)

Typisk A-värderad bullernivå:

L_{pA} = ljudtrycksnivå

L_{WA} = ljudeffektnivå

Alkuperäinen käyttöohje

1. Yhdenmukaisuusvakuutus

Vakuutamme yksinomaisella vastuullamme: Nämä pora- ja piikkauvasarat, merkitty tyyppitunnuksella ja sarjanumerolla (*1), vastaavat direktiivien *2) ja normien *3) kaikkia asiaankuuluvia määräyksiä. Tekniset asiakirjat säilytyspaikka *4) – katso sivu 3.

2. Määräystenmukainen käyttö

KH 5-40 sopii asiaankuuluvien lisätarvikkeiden kanssa betonin, tiilen, kiven ja muiden vastaavien materiaalien vasaraporaukseen ja piikkaukseen.

Määräysten vastaisesta käytöstä aiheutuvista vaurioista vastaa käyttäjä yksin.

Yleisesti tunnettuja tapaturmantorjuntamääräyksiä ja oheisia turvallisuusohjeita on noudatettava.

3. Yleiset turvallisuusohjeet



Huomioi tällä symbolilla merkityt tekstikohdat suojataksesi itseäsi ja sähkötyökaluasi!



VAROITUS – lue käyttöohjeet, jotta saat pienennettyä loukkaantumisvaaraa.

Anna sähkötyökalu vain yhdessä näiden asiakirjojen kanssa eteenpäin.

Sähkötyökalujen yleiset turvallisuusohjeet



VAROITUS – Lue kaikki turvallisuusohjeet ja neuvot huolellisesti läpi. Turvallisuusohjeiden ja neuvojen noudattamatta jättäminen saattaa aiheuttaa sähköiskun, tulipalon ja/tai vakavia vammoja.

Säilytä kaikki turvallisuusohjeet ja neuvot huolellisesti tulevaa käyttöä varten!

Turvallisuusohjeissa käytetty termi "sähkötyökalu" viittaa verkkokäyttöisiin sähkötyökaluihin (verkkojohtolla) ja akkukäyttöisiin sähkötyökaluihin (ilman verkkojohtoa).

3.1 Työpisteen turvallisuus

a) Huolehdi työskentelyalueen puhtaudesta ja hyvästä valaistuksesta. Epäjärjestys tai valaisemattomat työskentelyalueet voivat johtaa tapaturmiin.

b) Älä työskentele sähkötyökalulla räjähdysalttiissa ympäristössä, jossa on palavia nesteitä, kaasuja tai pölyä. Sähkötyökalu muodostaa kipinöitä, jotka saattavat sytyttää pölyn tai höyryt.

c) Pidä lapset ja sivulliset loitolla sähkötyökalua käyttäessäsi. Voit menettää laitteesi hallinnan huomioiosi suuntautuessa muualle.

3.2 Sähköturvallisuus

a) Sähkötyökalun pistotulpan täytyy sopia pistorasiaan. Pistotulppaa ei saa muuttaa

millään tavalla. Älä käytä mitään adapteripistoketta yhdessä suojamaadoitettujen sähkötyökalujen kanssa. Alkuperäisessä kunnossa olevat pistotulpat ja sopivat pistorasiat vähentävät sähköiskun vaaraa.

b) Vältä koskettamasta maadoitettuja pintoja, kuten putkia, pattereita, liesiä tai jääkaappeja. Sähköiskun vaara kasvaa, jos kehosi on maadoitettu.

c) Älä aseta sähkötyökaluja alttiiksi sateelle tai kosteudelle. Veden tunkeutuminen sähkötyökalun sisään lisää sähköiskun vaaraa.

d) Älä käytä verkkojohtoa väärin. Älä käytä sitä sähkötyökalun kantamiseen, vetämiseen tai pistotulpan irrottamiseen pistorasiasta. Pidä johto loitolla kuumuudesta, öljystä, terävistä reunoista ja liikkuvista osista. Vahingoittuneet tai sotkeutuneet johdot kasvattavat sähköiskun vaaraa.

e) Kun työskentelet sähkötyökalun kanssa ulkona, käytä ainoastaan sellaista jatkojohtoa, joka on hyväksytty myös ulkokäyttöön. Ulkokäyttöön soveltuvan jatkojohtoon käyttö pienentää sähköiskun vaaraa.

f) Jos sähkötyökalun kanssa on pakko työskennellä kosteassa ympäristössä, käytä siinä tapauksessa vikavirtasuojakytkintä. Vikavirtasuojakytkimen käyttö pienentää sähköiskun vaaraa.

3.3 Henkilöturvallisuus

a) Ole valpas, kiinnitä huomiota työskentelyysi ja noudata tervettä järkeä sähkötyökalua käyttäessäsi. Älä käytä sähkötyökalua, jos olet väsynyt tai huumeiden, alkoholin tai lääkkeiden vaikutuksen alaisena. Hetken tarkkaamattomuus sähkötyökalua käytettäessä saattaa johtaa vakavaan loukkaantumiseen.

b) Käytä suojarusteita. Käytä aina suojaraseja. Suojarusteet, kuten pölynsuojanaamari, luistamattomat turvajalkineet, kypärä ja kuulosuojaimet, pienentävät tilanteen mukaan oikein käytettynä loukkaantumisriskiä.

c) Vältä sähkötyökalun tahatonta käynnistämistä. Varmista, että sähkötyökalu on kytketty pois päältä, ennen kuin kosketat/kannat sitä tai kytket sen sähköverkkoon ja/tai akkuun. Voit aiheuttaa onnettomuuden, jos kannat sähkötyökalua sormi käynnistyskytkimellä tai kytket sähkötyökalun pistotulpan pistorasiaan käynnistyskytkimen ollessa käyntiasennossa.

d) Ota kaikki säätötyökalut ja ruuvitaltat pois, ennen kuin käynnistät sähkötyökalun. Työkalu tai avain, joka on jätetty paikalleen laitteeseen pyörivään osaan, saattaa aiheuttaa vammoja.

e) Vältä epänormaaleja työskentelyasentoja. Huolehdi aina tukevasta seisoma-asennosta ja tasapainosta. Näin pystyt hallitsemaan sähkötyökalua paremmin odottamattomissa tilanteissa.

f) Käytä tarkoitukseen soveltuvia vaatteita. Älä käytä löysiä työvaatteita tai koruja. Pidä hiukset, vaatteet ja käsinet loitolla liikkuvista osista. *Väljät vaatteet, korut ja pitkät hiukset voivat takertua liikkuviin osiin.*

g) Jos pölynimu- ja keruulaitteita voidaan asentaa, varmista, että ne ovat kunnolla paikoillaan ja että niitä käytetään oikealla tavalla. Pölynimurin käyttö voi vähentää pölyn aiheuttamaa vaaraa.

3.4 Sähkötyökalujen käyttö ja huolellinen hoito

a) Älä ylikuormita laitetta. Käytä kyseiseen työhön tarkoitettua sähkötyökalua. *Sopivaa sähkötyökalua käyttäen työskentelet paremmin ja varmemmin tehoalueella, jolle sähkötyökalu on tarkoitettu.*

b) Älä käytä sähkötyökalua, jota ei voida käynnistää ja pysäyttää käynnistyskytkimestä. *Sähkötyökalu, jota ei voida enää käynnistää ja pysäyttää käynnistyskytkimellä, on vaarallinen ja täytyy korjata.*

c) Irrota pistotulppa pistorasiasta ja/tai ota akku pois, ennen kuin teet laitteeseen säätöjä, vaihdat lisätarvikkeita tai viet laitteen säilytyspaikkaansa. *Tämä varotoimenpide estää sähkötyökalun tahattoman käynnistymisen.*

d) Säilytä sähkötyökalut poissa lasten ulottuvilta, kun niitä ei käytetä. Älä anna sellaisten henkilöiden käyttää sähkötyökalua, jotka eivät ole tutustuneet sen käyttöön tai jotka eivät ole lukeneet näitä ohjeita. *Sähkötyökalut ovat vaarallisia, jos niitä käyttävät kokemattomat henkilöt.*

e) Hoida sähkötyökaluja huolellisesti. Tarkasta, että liikkuvat osat toimivat moitteettomasti ja jumitumatta. Varmista, ettei sähkötyökalussa ole murtuneita tai vaurioituneita osia, jotka voisivat haitata sen toimintaa. Korjauta mahdolliset viat ennen sähkötyökalun käyttöä. *Monen tapaturman syyt löytyvät huonosti huolletuista laitteista.*

f) Pidä leikkuuterät terävinä ja puhtaina. *Huolellisesti hoidetut leikkuuterät, joiden leikkuureunat ovat teräviä, eivät tartu helposti kiinni ja niitä on helpompi hallita.*

g) Käytä sähkötyökalua, tarvikkeita, teriä yms. näiden ohjeiden mukaan. Ota tällöin huomioon työolosuhteet ja suoritettava toimenpide. *Sähkötyökalun epäasianmukainen käyttö saattaa johtaa vaarallisiin tilanteisiin.*

3.5 Huolto

a) Sähkötyökalun korjaus tulee antaa ainoastaan valtuutetun ammattihenkilön tehtäväksi ja vain alkuperäisiä varaosia käyttäen. Näin varmistetaan sähkötyökalun turvallisuuden säilyminen.

4. Erityiset turvallisuusohjeet

Käytä kuulonsuojaimia. Melu voi aiheuttaa kuulovammoja.

Käytä laitteen mukana toimitettua lisäkavaa. Hallinnan menetys voi johtaa loukkaantumisiin.

Pidä laitteesta kiinni sen eristetyistä kahvapoistoista, kun teet sellaisia töitä, joissa käyttötarvike voi koskettaa pilossa olevia sähköjohtoja tai koneen omaa verkkokaapelia. Sähkövirtaa johtavan johdon koskettaminen voi tehdä myös metalliosat jännitteisiksi ja aiheuttaa sähköiskun.

Vedä pistoke irti pistorasiasta ennen säätöjen, muutostöiden, huoltotöiden tai puhdistuksen suorittamista.

Työskentele vain oikein kiinnitetyllä lisäkavalla.

Pidä koneesta aina kiinni siihen tarkoitetuista kahvoista, ota tukeva asento ja työskentele keskittyneesti.

Käytä aina suojalaseja, työkasineita, hengityssuojainta ja umpinaisia kenkiä sähkötyökalulla työskennellessäsi!

Varmista, että sellaisessa kohdassa, jota aiotaan työstää, ei ole **sähkö-, vesi- tai kaasujohto** (esim. metallinpaljastimen avulla).

Työskentele vain oikein kiinnitetyllä työkalulla. Kokeile työkalusta vetämällä sen oikea asento. (Terää täytyy pystyä liikkuttamaan muutaman senttimetrin verran pitkittäissuunnassa.)

Lattiatasen yläpuolella työskennellessäsi: Varmista, että alapuolinen alue on vapaa.

Älä kosketa heti työn jälkeen työkalua tai sen lähellä olevia osia, koska ne voivat olla erittäin kuumia ja aiheuttaa palovammoja iholla.

Laita liitäntäjohto aina koneen taakse.

Vaurioitunut tai halkeillut lisäkava on vaihdettava uuteen. Älä käytä konetta, jonka lisäkava on rikki.

Varmista työkalupalle liikkumista ja mukanapyörimistä vastaan (esim. ruuvikiristimillä kiristämällä).

Pölyrasituksen vähentäminen:

 Tämän koneen kanssa työskentelyn aikana muodostuvat hiukkaset voivat sisältää aineita, jotka aiheuttavat syöpää, allergisia reaktioita, hengitystiesairauksia, syntymävaurioita tai muita lisääntymisvaurioita. Esimerkkejä tällaisista aineista: lijiy (lijiypitoinen maali), mineraalipöly (muurikivet, betoni ym.), puuntyöstön lisäaineet (kromaatti, puunsuoja-aineet), jotkut puut (kuten tammen tai pyökkin pöly), metallit, asbesti. Riski riippuu siitä, kuinka kauan käyttäjä tai läheisyydessä olevat henkilöt altistuvat aineille. Älä anna hiukkasten päästä elimistöön. Toimenpiteet näille aineille altistumisen vähentämiseksi: Huolehdi työpaikan hyvästä tuuletuksesta ja käytä tarkoituksenmukaisia suojavarusteita, kuten hengityssuojia, jotka soveltuvat mikroskooppisten pienten hiukkasten suodatuksen.

Ota huomioon myös materiaaleja, henkilöitä, käyttökohdetta ja käyttöpaikkaa koskevat määräykset (esim. työturvallisuusmääräykset, hävitys).

Kerää muodostuvat hiukkaset paikan paikalla, älä levitä niitä ympäristöön.

Käytä erityisille työtehtäville soveltuvia lisävarusteita. Näin vähennät ympäristöön hallitsemattomasti leviävien hiukkasten määrää.

Käytä sopivaa pölynimuria.

Vähennä pölyn muodostumista seuraavasti:

- Älä suuntaa vapautuvia hiukkasia ja koneen poistoilmaa itseäsi, lähellä olevia henkilöitä tai kerättyä pölyä pain.
- Käytä imuria ja/tai ilmanpuhdistinta.
- Tuuleta työpaikka hyvin ja pidä puhtaana imuroidamalla. Lakaisu tai puhaltaminen pölyttää pölyä.
- Imuroi tai pese suojavaatteet. Älä puhalla, pudista tai harjaa niitä.

5. Yleiskuva

Katso sivua 2.

- 1 Lisäkahva
- 2 Siipiruuvi (poraussyvyyden rajoittimen säätöön) *
- 3 Poraussyvyyden rajoitin *
- 4 Pölysuojus
- 5 Työkalun lukitus
- 6 Kytkenäppä
- 7 Painokytkin
- 8 Kahva

*riippuu varusteista

6. Käyttöönotto

 Varmista ennen käyttöönottoa, että konekilvessä ilmoitettu verkkojännite ja verkkotaajuus vastaavat paikallisen sähköverkon arvoja.

 Kytke aina ensin eteen FI-suojakytkin (RCD), jonka maks. laukeamisvirta on 30 mA.

Käytä ainoastaan jatkojohtoa, jonka vähimmäishalkaisija on 1,5 mm². Jatkojohdon on vastattava koneen tehonottoa (vrt. tekniset tiedot). Johtovyyhtiä käytettäessä kelaa johto aina täysin auki.

6.1 Lisäkahvan asennus

 Käytä turvallisuusyistä aina mukana toimitettua lisäkahvaa (1).

Avaa lukkorengas kiertämällä lisäkahvasta (1) vasemmalle. Lisäkahva voidaan kiinnittää haluttuun kulmaan. Kiristä lisäkahva pitävästi paikalleen.

7. Käyttö

7.1 Poraussyvyyden rajoittimen säätö

Avaa siipiruuvi (2). Säädä poraussyvyyden rajoitin (3) haluamallasi poraussyvyydelle. Kiristä siipiruuvi (2) jälleen.

7.2 Työkalun asettaminen, poistaminen

 Puhdista työkalun kiinnityspää ennen käyttöä ja voitele se mukanaolevalla erikoisrasvalla

(lisätarvikkeena: tilausnro. 6.31800)! Käytä vain SDS-max työkaluja!

 Pölysuojus (4) estää porauspölyn tunkeutumisen sisään käytön aikana. Varmista työkalua käytettäessä, ettei pölysuojusta (4) vaurioiteta.

Työkalun asettaminen:

Työkalua käytettäessä työkalun lukitus (5) on pidettävä etummaisessa asennossa. Käännä työkalua ja työnnä se paikalleen lukitukseen asti. Työkalu lukittuu automaattisesti.

 Kokeile työkalusta vetämällä sen oikea asento. (Terää täytyy pystyä liikuttamaan muutaman senttimetrin verran pitkittäissuunnassa.)

Poista käyttövaruste:

Vedä terän lukitusta (5) nuolen suuntaan taaksepäin (a) ja ota terä pois (b). Katso sivua 3.

7.3 Käyttötavan ja piikkausasennon säätö

 Vältä vivun liikkeitä koneella, kun piikkausterä on paikallaan.

 Käytä kytkentänuppia (6) vain silloin, kun moottori on pysäytetty.



Haluttu käyttötapa voidaan valita kääntämällä kytkentänupista (6).



 Iskupuoraus

 Piikkaus

 Piikkausterän asennon kääntäminen haluttuun asentoon.

Piikkausterän asennon säätö: Terä voidaan kiinnittää eri asentoon.

- Laita terä paikalleen.
- Käännä kytkentänuppi (6) väliasentoon .
- Käännä piikkausterää, kunnes se on haluamassasi asennossa.
- Käännä kytkentänuppi (6) asentoon .
- Käännä piikkausterää, kunnes se lukittuu paikalleen.

 Kun piikkausterä on kiinnitetty koneeseen, konetta saa käyttää vain  piikkaukseen.

7.4 Päälle-/poiskytkeminen

Koneen päällekytkemiseksi, paina painokytkintä (7). Sammuta päästämällä painokytkimestä (7) irti.

8. Puhdistus, huolto

Imuroi sähkölaitteiden ilmakanaavat säännöllisesti, usein ja huolellisesti tai puhalla puhtaaksi kuivalla ilmalla. Irrota sähkölaite ensin energiansaannista ja käytä suojalaseja ja hengityksensuojainta.

 Vaurioitunut pölysuojus (4) on vaihdettava välittömästi.

Pölysuojuksen (4) vaihdossa työnnä työkalun lukitus (5) taakse. Ota kiinni pölysuojuksesta ja vedä voimakkaasti vinosti eteen. Aseta uusi pölysuojus vinosti karaan ja paina voimakkaasti.

9. Lisätarvikkeet

Käytä ainoastaan alkuperäisiä Metabolisätarvikkeita.

Käytä vain sellaisia lisätarvikkeita, jotka täyttävät tässä käyttöoppaassa ilmoitetut vaatimukset ja ominaistiedot.

Lisätarvikkeiden täydellinen valikoima, katso www.metabo.com tai luettelo.

10. Korjaus

Sähkötyökalujen korjaustöitä saavat suorittaa ainoastaan sähköalan ammattilaiset!

Jos Metabo-sähkötyökalusi tarvitsevat korjausta, ota yhteyttä Metabo-edustajaan. Osoitteet, katso www.metabo.com.

Varaosaluettelot voit ladata osoitteesta www.metabo.com.

11. Ympäristönsuojelu

Noudata käytöstä poistettujen koneiden, pakkausten ja lisävarusteiden ympäristöystävällistä hävittämistä ja kierrätystä koskevia kansallisia määräyksiä.



Vain EU-maille: Älä hävitä sähkötyökaluja kotitalousjätteiden mukana! Käytöstä poistettuja sähkö- ja elektroniikkalaitteita koskevassa EU-direktiivissä 2012/19/EU ja maakohtaisissa lakimääräyksissä on säädetty, että käytöstä poistetut sähkötyökalut on kerättävä erikseen talteen ja toimitettava ympäristöä säästävään kierrätykseen.

12. Tekniset tiedot

Selitykset sivulla 3 annetuille tiedoille.

Pidätämme oikeuden tehdä teknisen kehityksen vaatimia muutoksia.

P_1	= nimellisoteho
P_2	= päästöteho
n_1	= kierrosluku kuormittamattomana
D_1	= porauksen maksimihalkaisija betoniin vasaraporanterillä
D_2	= porauksen maksimihalkaisija betoniin vasaraporakruunuilla
S_{max}	= maks. iskuluku
W	= yksittäisiskuvoima
C	= terän asentojen määrä
m	= paino ilman verkkojohtoa

Mittausarvot ilmoitettu EN 60745 mukaan.

Suojausluokan II kone

~ Vaihtovirta

Annetut tekniset tiedot ovat toleranssien mukaisia (vastaavat kyseisiä voimassa olevia standardeja).



Päästöarvot

Nämä arvot mahdollistavat sähkötyökalun päästöjen arvioimisen ja erilaisten sähkötyökalujen keskinäisen vertailun. Kulloisistakin käyttöolosuhteista, sähkötyökalun kunnosta tai käyttövarusteesta riippuen todellinen kuormitus voi

olla kyseisiä arvoja suurempi tai pienempi. Huomioi arvioinnissa työtauti ja vähäisemmän kuormituksen jaksot. Määritä nämä tekijät huomioiden arvioitujen arvojen perusteella käyttäjän suojaamiseen vaadittavat toimenpiteet esim. työnjärjestelyyn liittyvät toimenpiteet.

Tärinän kokonaisarvo (kolmen suunnan vektorien summa), määritetty EN 60745 mukaan:

$a_{h, HD}$ = värähtelyn säteilyarvo (vasaraporaus betoniin)

$a_{h, Cheq}$ = värähtelyarvo (piikkaus)

$K_{h, HD/Cheq}$ = epävarmuus (värähtely)

Typillinen A-painotettu äänitaso:

L_{pA} = äänenpainetaso

L_{WA} = äänentehotaso

K_{pA}, K_{WA} = epävarmuus

Mittausarvot ilmoitettu EN 60745 mukaan.

$L_{WA(M)}$ = mitattu äänen tehotaso 2000/14/EY mukaan

$L_{WA(G)}$ = taattu äänentehotaso 2000/14/EY mukaan

Käytössä melutaso voi ylittää 80 dB(A).



Käytä kuulonsuojaimia!

Original bruksanvisning

1. Samsvarserklæring

Vi erklærer under eget ansvar: Disse bore- og meiselhammerne, identifisert med type- og serienummer *1), overholder alle relevante bestemmelser i direktivene *2) og standardene *3). Teknisk dokumentasjon ved *4) – se side 3.

2. Hensiktsmessig bruk

KH 5-40 sammen med passende tilbehør egner seg til hammerboring og meisling i betong, teglstein, stein og lignende materialer.

Brukeren er alene ansvarlig for skader som oppstår pga. u hensiktsmessig bruk.

Generelt gjeldende arbeidsmiljøforskrifter og vedlagte sikkerhetsinformasjon må overholdes.

3. Generell sikkerhetsinformasjon



For din egen sikkerhet og for å beskytte elektroverktøyet må du ta hensyn til tekst som er merket med dette symbolet.



ADVARSEL – Les bruksanvisningen for å minimere skaderisikoen.

Lån bare ut elektroverktøyet ditt sammen med disse dokumentene.

Generell sikkerhetsinformasjon for elektroverktøy



OBS – Les gjennom all sikkerhetsinformasjon og alle anvisninger. Dersom sikkerhetsinformasjonen og anvisningene ikke overholdes, kan det medføre elektrisk støt, brann og/eller alvorlige skader.

Oppbevar all sikkerhetsinformasjon og alle anvisninger for fremtidig bruk! Nedenfor brukes uttrykket "elektro-verktøy". Det viser til nettdrevne elektroverktøy (med ledning) og batteridrevne elektroverktøy (uten ledning).

3.1 Sikkerhet på arbeidsplassen

- Hold arbeidsplassen ren og ha tilstrekkelig belysning.** Rotete arbeidsområder og arbeidsområder uten lys kan føre til ulykker.
- Ikke arbeid med elektroverktøyet i eksplosjonsutsatte omgivelser hvor det finnes brennbare væsker, gass eller støv.** Elektroverktøy lager gnister som kan antenne støv eller damper.
- Hold barn og andre personer borte fra elektroverktøyet mens det er i bruk.** Hvis du blir forstyrret under arbeidet, kan du miste kontrollen over maskinen.

3.2 Elektrisk sikkerhet

- Elektroverktøyet støpsele må passe i stikkontakten. Støpselet må ikke forandres på**

noen som helst måte. Bruk ikke adapterkontakter sammen med jordet elektroverktøy. *Bruk av støpsler som ikke er forandret på og passende stikkontakter reduserer risikoen for elektriske støt.*

- Unngå kroppskontakt med jordede overflater slik som rør, ovner, komfyrer og kjøleskap.** *Det er større fare ved elektriske støt hvis kroppen din er jordet.*

- Hold elektroverktøyet borte fra regn og fuktighet.** *Dersom det kommer vann i et elektroverktøy, øker risikoen for elektrisk støt.*

- Ikke bruk ledningen til andre formål, f.eks. til å bære maskinen, henge den opp eller til å trekke støpselet ut av stikkontakten. Hold ledningen unna varme, olje, skarpe kanter eller maskindeler som beveger seg.** *Med skadede eller opphopede ledninger øker risikoen for elektriske støt.*

- Når du arbeider utendørs med et elektroverktøy, må du kun bruke skjøteledning som er godkjent til utendørs bruk.** *Bruker du en skjøteledning som er egnet for utendørs bruk, reduseres risikoen for elektriske støt.*

- Dersom du ikke kan unngå å bruke elektroverktøyet i fuktige omgivelser, må du bruke jordfeilbryter.** *Bruk av jordfeilbryter reduserer risikoen for elektrisk støt.*

3.3 Personssikkerhet

- Vær oppmerksom, pass på hva du gjør, gå fornuftig frem når du arbeider med et elektroverktøy. Ikke bruk maskinen når du er trett eller er påvirket av narkotika, alkohol eller medikamenter.** *Et øyeblikks uoppmerksomhet ved bruk av maskinen kan føre til alvorlige skader.*

- Bruk personlig verneutstyr og husk alltid å bruke vernebriller.** *Bruk av personlig verneutstyr som støvmaske, sklisliske vernesko, hjelm og hørselsvern - avhengig av type og bruk av elektroverktøyet - reduserer risikoen for skader.*

- Unngå å starte verktøyet ved en feiltagelse. Forsikre deg om at elektroverktøyet er slått av før du kobler det til strømforsyningen og/eller batteriet og før du løfter det opp eller bærer det.** *Hvis du holder fingeren på bryteren når du bærer maskinen, eller kobler maskinen til strømforsyningen i innkoblet tilstand, kan dette føre til ulykker.*

- Fjern innstillingsverktøy eller skrunøkler før du starter elektroverktøyet.** *Et verktøy eller en nøkkel som befinner seg i en roterende maskindel, kan føre til skader.*

- Unngå unormal kroppsholdning. Sørg for å stå stødig og i balanse.** *Da kan du kontrollere maskinen bedre i uventede situasjoner.*

- Bruk alltid egnede klær. Ikke bruk vide klær eller smykker. Hold hår, tøy og hanser unna deler som beveger seg.** *Løstsittende tøy, smykker eller langt hår kan komme inn i deler som beveger seg.*

g) Hvis det kan monteres støvavsug- og oppsamlingsinnretninger, må du forvisse deg om at disse er tilkoblet og brukes på korrekt måte. *Bruk av støvavsug kan redusere fare som skyldes støv.*

3.4 Aktsom håndtering og bruk av elektroverktøy

- a) **Ikke overbelast maskinen. Bruk et elektroverktøy som er beregnet til den type arbeid du vil utføre.** *Med et passende elektroverktøy arbeider du bedre og sikrere i det angitte effektområdet.*
- b) **Ikke bruk elektroverktøy med defekt av-/påbryter.** *Et elektroverktøy som ikke lenger kan slås av eller på, er farlig og må repareres.*
- c) **Trekk støpselet ut av stikkontakten og/eller fjern batteriet før du foretar innstillinger på apparatet, skifter tilbehørsdeler eller setter bort apparatet.** *Disse tiltakene forhindrer utilsiktet start av elektroverktøyet.*
- d) **Elektroverktøy som ikke er i bruk må oppbevares utilgjengelig for barn. Ikke la maskinen brukes av personer som ikke er fortrolige med den eller ikke har lest disse anvisningene.** *Elektroverktøy er farlige når de brukes av uerfarne personer.*
- e) **Vær nøye med vedlikeholdet av elektroverktøyet. Kontroller at bevegelige maskindeler fungerer feilfritt og ikke hindres, og om det er deler som er brukket eller skadet og har negativ innvirkning på maskinens funksjon. Se til at defekte deler blir reparert før maskinen tas i bruk.** *Dårlig vedlikeholdte elektroverktøy er årsaken til mange uhell.*
- f) **Hold skjæreverktøyene skarpe og rene.** *Godt stelte skjæreverktøy med skarpe skjær setter seg ikke så ofte fast og er lettere å føre.*
- g) **Bruk elektroverktøyet, tilbehør, innstillingsverktøy osv. i overensstemmelse med disse anvisningene. Ta hensyn til arbeidsforholdene og arbeidet som skal utføres.** *Bruk av elektroverktøy til andre formål enn det som er angitt kan føre til farlige situasjoner.*

3.5 Service

a) **Elektroverktøyet må bare bli reparert av kvalifiserte fagpersoner som bruker originale reservedeler.** *Da kan du være sikker på at maskinen fortsatt er sikker å bruke.*

4. Spesiell sikkerhetsinformasjon

Bruk hørselvern. Eksponering for støy kan føre til hørselstap.

Bruk støttehåndtaket som følger med maskinen. Tap av kontroll kan føre til skader.

Maskinen må holdes i de isolerte gripeflatene når du utfører arbeid der verktøyet kan komme til å treffe skjulte strømledninger eller maskinens egen nettkabel. Kontakt med

spenningsførende ledning kan sette metalleder i maskinen under spenning og føre til elektrisk støt.

Trekk støpselet ut av stikkontakten før alle former for innstilling, montering, vedlikehold og rengjøring.

Arbeid bare med riktig montert støttehåndtak.

Hold alltid maskinen med begge hender i de to håndtakene. Stå med god balanse og arbeid konsentrert.

Bruk alltid vernebriller, arbeidshansker, støvmaske og vernesko når du arbeider med elektroverktøyet.

Kontroller at det **ikke finnes strøm-, vann- eller gassledninger** på stedet der du skal arbeide (for eksempel ved hjelp av en metalldetektor).

Bruk bare verktøy som er riktig montert. Kontroller at verktøyet er festet skikkelig ved å trekke i det.

(Verktøyet skal kunne bevegges noen centimeter i aksial retning.)

Ved arbeid over bakkenivå: Kontroller at området nedenfor er tomt.

Ikke ta på verktøyet eller deler i nærheten av verktøyet umiddelbart etter arbeidet, da det er svært varmt og kan forårsake brannskader på huden.

Tilkoblingskabelen må alltid ledes bakover og bort fra maskinen.

Skift ut støttehåndtak som har skader eller sprekker. Ikke bruk maskiner med defekt støttehåndtak.

Verktøyet må sikres mot forskyving eller å dreies med (f.eks. ved å stramme med tvinger).

Reduser støvbelastning:

 Partikler som oppstår når maskinen er i bruk, kan inneholde stoffer som fremkaller kreft, allergier, luftveissykdommer, fødselsskader og andre reproduksjonsskader. Noen typiske slike stoffer er: Bly (i blyholdig maling), mineralstøv (murstein, betong o. lign.), tre-impregnering (kromat, trebeskyttelsesmidler), enkelte tresorter (som eik eller bøk), metall, asbest. Risikoen avhenger av hvor lenge brukeren eller andre personer i nærheten utsettes for belastningen.

Slike partikler må ikke trenge inn i kroppen. For å redusere belastningen av disse stoffene: Sørg for god utluftning av arbeidsplassen og bruk egnet vernerutstyr, som f.eks. støvmaske med filter for mikroskopiske partikler.

Følg de rutinene som gjelder for omgang med materialer, personale, bruksområde og -sted (f.eks. arbeidsvernbestemmelser, deponering).

Samle løse partikler der de oppstår; unngå nedfelling i omgivelsene.

Bruk kun tilbehør som er egnet for spesielt arbeid. Da hindrer du at partiklene havner i omgivelsene.

Bruk et egnet avslug.

Minimer støvbelastningen ved å:

- unngå å rette partikkelstrømmen / utblåsningsluften fra maskinen mot deg selv eller andre, eller mot nedfelt støv,
- bruke et avslug og/eller en luftrenser,
- holde arbeidsplassen ren og godt utluftet. Feiing og blåsning virvler opp støvet.

no NORSK

- Beskyttelsesklær skal støvsuges eller vaskes. Ikke blås dem ut, bank eller børst dem.

5. Oversikt

Se side 2.

- 1 Støttehåndtak
- 2 Vingeskrue (for innstilling av dybdeanslaget) *
- 3 Anslag for boreddybde *
- 4 Beskyttelseshette mot støv
- 5 Verktøylås
- 6 Innstillingsknapp
- 7 Bryterknapp
- 8 Håndtak

*modellavhengig

6. Før bruk

 Kontroller før bruk at nettspenningen og nettfrekvensen på typeskiltet stemmer overens med strømmettets spesifikasjoner.

 Sett alltid inn en jordfeilbryter (RCD) med maks. utløserstrøm på 30 mA.

Bruk kun skjøteledning med minimumstverrsnitt på 1,5 mm². Skjøteledningen må være egnet for ytelsen til maskinen (se tekniske data). Ved bruk av kabelrull må kablet alltid ruller helt ut.

6.1 Montering av støttehåndtak

 Av sikkerhetsgrunner må det medfølgende støttehåndtaket (1) alltid brukes.

Løsne klemringen ved å vri støttehåndtaket mot (1) venstre. Støttehåndtaket kan festes i ønsket vinkel. Trekk støttehåndtaket godt til.

7. Bruk

7.1 Innstilling av dybdeanslaget

Løsne vingeskruen (2). Still inn dybdeanslaget på ønsket boreddybde (3). Skru til vingeskruen (2) igjen.

7.2 Montere, ta ut verktøy

 Rengjør verktøyinnstikkenden før innsetningen og smør med vedlagt spesialfett (som tilbehør: Best.nr. 6.31800)! Sett bare inn SDS-max-verktøy!

 Beskyttelseshetten mot støv (4) forhindrer inntrengning av borestøv under drift. Ved innsetning av verktøyet må du se til at beskyttelseshetten (4) ikke skades.

Montere verktøy:

Når verktøyet settes inn må verktøylåsen (5) holdes i fremste posisjon. Dreii verktøyet og stikk det inn til det går i inngrep. Verktøyet låses.

 Kontroller at verktøyet er festet sikkert ved å trekke i det. (Verktøyet skal kunne beveges noen centimeter i aksial retning.)

Ta ut verktøyet:

Trekk verktøylåsen (5) bakover (a) i pilens retning og ta ut verktøyet (b). Se side 3.

7.3 Stille inn driftstype og meiselposisjon

 Unngå skiftebevegelser på maskinen med fastspent meisel.

 Innstillingsknappen (6) skal bare brukes når motoren står stille.

Ved å dreie på innstillingsknappen (6) kan du velge ønsket driftsmodus.

 Hammerboring

 Meisling

 Posisjon for å dreie meiselen i ønsket posisjon.

Stille inn posisjon til meisel: Meiselen kan låses i forskjellige posisjoner.



- Sett inn meiselen.

- Innstillingsknappen (6) dreies i mellomposisjon .

- Dreii meiselen til den er i ønsket posisjon.

- Dreii innstillingsknappen (6) til posisjonen .

- Dreii på meiselen til den går i inngrep.

 Når meiselen er satt inn, skal maskinen utelukkende brukes til meisling .

7.4 Start og stopp

For å slå på maskinen trykkes (7) bryteren. For å slå av slippes (7) bryteren.

8. Rengjøring, vedlikehold

Derfor skal maskinen regelmessig støvsuges eller blåses godt ut med tørr luft gjennom alle luftåpningene. Før dette gjøres skal strømmen kuttes til maskinene. Bruk vernebrille og støvmaske.

 En skadet beskyttelseshette (4) må skiftes ut øyeblikkelig.

For å skifte beskyttelseshetten (4) skyves verktøylåsen (5) bakover. Beskyttelseshetten gripes tak i og trekkes kraftig av på skrått fremover. Den nye beskyttelseshetten settes skrå på spindelen og trykkes kraftig på.

9. Tilbehør

Bruk kun originalt Metabo-tilbehør.

Bruk kun tilbehør som oppfyller kravene og spesifikasjonene som er nevnt i denne bruksanvisningen.

Det komplette tilbehørsprogrammet finner du på www.metabo.com eller i katalogen.

10. Reparasjon

Elektriske maskiner skal kun repareres av elektrofolk!

Hvis du har en Metabo-maskin som trenger reparasjon, kan du ta kontakt med en representant for Metabo. Adresser finner du på www.metabo.com.

Du kan laste ned reservedelslister fra
www.metabo.com.

Under arbeid kan lydnivået overskride 80 dB(A).



Bruk hørselsvern!

11. Miljøvern

Følg nasjonale forskrifter for miljøvennlig kassering og resirkulering av gamle maskiner, emballasjer og tilbehør.



Gjelder kun land i EU: Elektroverktøy skal ikke kastes i husholdningsavfallet! Iht. EU-direktiv 2012/19/EU om kasserte elektriske og elektroniske produkter (EE-avfall) og iverksettelse iht. nasjonal rett må kassert elektroverktøy samles atskilt og bringes til miljøvennlig gjenvinning.

12. Tekniske data

Forklaringer til opplysningene på side 3.

Med forbehold om endringer grunnet tekniske forbedringer.

P_1 = Nominelt effektopptak

P_2 = Utgangeffekt

n_1 = Hastighet

D_1 = Maks. bordiameter i betong med hammerbor

D_2 = Maks. bordiameter i betong med hammerborkroner

s_{maks} = Maksimalt slagttall

W = Enkeltslagenergi

C = Antall meiselposisjoner

m = Vekt uten ledning

Måleverdier iht. EN 60745.

Maskin med beskyttelsesklasse II

~ Vekselstrøm

Angitte tekniske data kan variere (i henhold til de til enhver tid gjeldende normer).



Utslippsverdier

Disse verdiene gjør det mulig å anslå emisjonen til elektroverktøyet og å sammenlikne ulike elektroverktøy. Avhengig av bruksbetingelsene, tilstanden til maskinen og verktøyet, kan den faktiske belastningen være høyere eller lavere. Ta hensyn til arbeidspauser og perioder med mindre belastning i vurderingen. Fastsett sikkerhetstiltak for brukeren på grunn av tilpassede vurderingsverdier, f.eks. organisatoriske tiltak.

Total verdi svingning (vektorsum tre retninger)

formidlet tilsvarende EN 60745:

$a_{h, HD}$ = Svingningsemisjonsverdi (hammerboring i betong)

$a_{h, Cheq}$ = Svingningsemisjonsverdi (meisling)

$K_{h, HD/Cheq}$ = Usikkerhet (vibrasjon)

Typiske A-veide lydnivåer:

L_{pA} = Lydtrykknivå

L_{WA} = Lydeffektnivå

K_{pA}, K_{WA} = Usikkerhet

Måleverdier iht. EN 60745.

$L_{WA(M)}$ = målt lydeffektnivå i henhold til 2000/14/EF

$L_{WA(G)}$ = garantert lydeffektnivå i henhold til 2000/14/EF

Original brugsanvisning

1. Overensstemmelseserklæring

Vi erklærer under almindeligt ansvar: Disse akkubore- og mejselhamre, identificeret ved angivelse af type og serienummer *1), opfylder alle relevante bestemmelser i direktiverne *2) og standarderne *3). Teknisk dossier ved *4) - se side 3.

2. Tiltænkt formål

KH 5-40 er med det passende tilbehør velegnet til hammerboring og mejsling i beton, mursten, sten og lignende materialer.

For skader på grund af anvendelse til andre formål end de tiltænkte er brugeren alene ansvarlig.

Generelt anerkendte forskrifter om ulykkesforebyggelse og vedlagte sikkerhedsanvisninger skal overholdes.

3. Generelle sikkerhedsanvisninger



Vær opmærksom på de tekststeder i brugsanvisningen, der er markeret med dette symbol, for Deres egen og el-værktøjets sikkerhed.



ADVARSEL – Læs brugsanvisningen for at reducere faren for personskader.

Videregiv kun el-værktøjet sammen med disse papirer.

Generelle sikkerhedsinstrukser til el-værktøj



ADVARSEL – Læs alle sikkerhedsinstrukserne og anvisningerne. I tilfælde af manglende overholdelse af sikkerhedsinstrukserne og anvisningerne er der risiko for elektrisk stød, alvorlige personskader, og der kan opstå brandfare.

Alle sikkerhedsinstrukser og anvisninger bør opbevares for senere brug! Det benyttede begreb "el-værktøj" refererer til netdrevne maskiner (med tilslutningskabel) og batteridrevne maskiner (uden tilslutningskabel).

3.1 Arbejdspladssikkerhed

a) **Sørg for, at arbejdsområdet er rent og godt belyst.** Uorden og uoplyste arbejdsområder øger faren for ulykke.

b) **Brug ikke el-værktøjet i eksplosionstruede omgivelser, hvor der er brændbare væsker, gasser eller støv.** El-værktøj kan slå gnister, der kan antænde støv eller dampe.

c) **Sørg for, at andre personer og ikke mindst børn holdes væk fra arbejdsområdet, når el-værktøjet er i brug.** Hvis man distraheres, kan man miste kontrollen over maskinen.

3.2 Elektrisk sikkerhed

a) **El-værktøjets stik skal passe til kontakten.** Stikket må under ingen omstændigheder

ændres. **Brug ikke adapterstik sammen med jordforbundet el-værktøj.** Uændrede stik, der passer til kontakterne, nedsætter risikoen for elektrisk stød.

b) **Undgå kropskontakt med jordforbundne overflader som f.eks. rør, radiatorer, komfurer og køleskabe.** Hvis din krop er jordforbundet, øges risikoen for elektrisk stød.

c) **El-værktøj må ikke udsættes for regn eller fugt.** Indtrængning af vand i el-værktøj øger risikoen for elektrisk stød.

d) **Brug ikke ledningen til formål, den ikke er beregnet til (f.eks. må man aldrig bære elværktøjet i ledningen, hænge el-værktøjet op i ledningen eller rykke i ledningen for at trække stikket ud af kontakten).** Beskyt ledningen mod varme, olie, skarpe kanter eller maskindele, der er i bevægelse. Beskadigede eller indviklede ledninger øger risikoen for elektrisk stød.

e) **Hvis el-værktøjet benyttes i det fri, må der kun benyttes en forlængerledning, der er godkendt til udendørs brug.** Brug af forlængerledning til udendørs brug nedsætter risikoen for elektrisk stød.

f) **Hvis det ikke kan undgås at benytte elværktøjet i fugtige omgivelser, skal der anvendes en fejlstrømsafbryder.** Brug af fejlstrømsafbryder nedsætter risikoen for elektrisk stød.

3.3 Personlig sikkerhed

a) **Det er vigtigt at være opmærksom, se, hvad man laver, og bruge maskinen fornuftigt.** Man bør ikke bruge el-værktøjet, hvis man er træt, har nydt alkohol eller er påvirket af medicin eller euforiserende stoffer. Få sekunders uopmærksomhed ved brug af elværktøjet kan føre til alvorlige personskader.

b) **Brug beskyttelsesudstyr og hav altid beskyttelsesbriller på.** Brug af beskyttelsesudstyr som f.eks. støvmaske, skridsikkert fodtøj, beskyttelseshjelm eller høreværn afhængig af maskintype og anvendelse nedsætter risikoen for personskader.

c) **Undgå utilsigtet igangsætning. Kontrollér altid, at el-værktøjet er slukket, før stikket sættes i og/eller akkuen tilsluttes, og før el-værktøjet tages op eller bæres.** Undgå at bære el-værktøjet med fingeren på afbryderen, og sørg for, at maskinen ikke er tændt, når den slutes til nettet, da dette øger risikoen for personskader.

d) **Fjern indstillingsværktøj eller skruenøgle, inden el-værktøjet tændes.** Hvis et stykke værktøj eller en nøgle sidder i en roterende maskindel, er der risiko for personskader.

e) **Undgå unormal kropsholdning. Sørg for at stå sikkert, mens der arbejdes, og kom ikke ud af balance.** Det er derved nemmere at kontrollere el-værktøjet, hvis der skulle opstå uventede situationer.

f) Brug egnet arbejdstøj. Undgå løse beklædningsgenstande eller smykker. Hold hår, tøj og handsker væk fra dele, der bevæger sig. Dele, der er i bevægelse, kan gribe fat i løstsiddende tøj, smykker eller langt hår.

g) Hvis støvudsugnings- og opsamlingsudstyr kan monteres, er det vigtigt, at dette tilsluttes og benyttes korrekt. Brug af støvudsugning nedsætter risikoen for personskader som følge af støv.

3.4 Omhyggelig omgang med brug af el-værktøj

a) Undgå overbelastning af maskinen. Brug altid en maskine, der er beregnet til det stykke arbejde, der skal udføres. Med den rigtige maskine arbejder man bedst og mest sikkert inden for det angivne effektområde.

b) Brug ikke en maskine, hvis afbryder er defekt. En maskine, der ikke kan startes og stoppes, er farlig og skal repareres.

c) Træk stikket ud af stikkontakten og/eller fjern akkuen, inden maskinen indstilles, der skiftes tilbehørsdele, eller maskinen lægges væk. Disse sikkerhedsforanstaltninger forhindrer utilsigtet start af el-værktøjet.

d) Opbevar ubenyttet el-værktøj uden for børns rækkevidde. Lad aldrig personer, der ikke er fortrolige med maskinen eller ikke har gennemlæst disse instrukser, benytte maskinen. El-værktøj er farligt, hvis det benyttes af ukyndige personer.

e) El-værktøj bør vedligeholdes omhyggeligt. Kontrollér, om bevægelige dele fungerer korrekt og ikke sidder fast, og om delene er brækket eller beskadiget, således at elværktøjets funktion påvirkes. Få beskadigede dele repareret, inden maskinen tages i brug. Mange uheld skyldes dårligt vedligeholdte maskiner.

f) Sørg for, at skæreværktøjer er skarpe og rene. Omhyggeligt vedligeholdte skæreværktøjer med skarpe skærekanter sætter sig ikke så hurtigt fast og er nemmere at føre.

g) Brug el-værktøj, tilhører, indsatsværktøj osv. iht. disse instrukser. Tag hensyn til arbejdsforholdene og det arbejde, der skal udføres. I tilfælde af anvendelse af værktøjet til formål, som ligger uden for det fastsatte anvendelsesområde, kan der opstå farlige situationer.

3.5 Service

a) Sørg for, at el-værktøjet kun repareres af kvalificerede fagfolk, og at der kun benyttes originale reservedele. Dermed sikres størst mulig maskinsikkerhed.

4. Særlige sikkerhedsanvisninger

Brug høreværn. Støjpåvirkning kan føre til høretab.

Brug de ekstra greb, som følger med maskinen. Mistes kontrollen over maskinen, er der risiko for skader.

Hold maskinen i de isolerede greb, når der udføres arbejde, hvor indsatsværktøjet kan komme i kontakt med skjulte strømledninger eller maskinens eget kabel. Kontakt med en spændingsførende ledning kan også gøre maskinens metaldele spændingsførende og føre til elektrisk stød.

Træk stikket ud af stikdåsen, før maskinen indstilles, omstilles, vedligeholdes eller rengøres. Der må kun arbejdes det ekstra greb, som skal være sat korrekt på.

Hold altid fast i maskinen med begge hænder i de dertil beregnede greb, sørg for at stå stabilt, og arbejd koncentreret.

Brug altid beskyttelsesbriller, arbejdshandsker, støvmaske og kraftige sko under arbejdet med el-værktøjet!

Kontroller, at der ikke er strøm-, vand- eller gasledninger på det sted, som skal bearbejdes (f.eks. ved hjælp af en metaldetektor).

Der må kun arbejdes med korrekt isat værktøj. Træk i værktøjet for at kontrollere, om det sidder korrekt. (Værktøjet skal kunne bevæges et par centimeter i aksial retning.)

Hvis der arbejdes over jorden, skal det kontrolleres, at det underliggende område er frit.

Rør ikke ved indsatsværktøjet eller dele i nærheden af indsatsværktøjet umiddelbart efter arbejdet, da disse kan være meget varme og forårsage hudforbrændinger.

Før altid tilslutningsledningen bagom maskinen.

Hvis et ekstra greb er beskadiget eller revnet, skal det udklippet. Maskinen må ikke anvendes med et defekt ekstra greb.

Arbejdsmønt skal sikres mod at glide og rotere (f.eks. ved hjælp af fastspænding med skruetvinger).

Reducering af støvbelastning:

 Partikler, der opstår, når man arbejder med denne maskine, kan indeholde stoffer, der kan forårsage kræft, allergiske reaktioner, luftvejs sygdomme, fødselsdefekter eller anden reproduktiv skade. Nogle eksempler på disse stoffer er: bly (i blyholdig maling), mineralsk støv (fra mursten, betonblokke osv.), tilsætningsstoffer til træbehandling (kromat, træbeskyttelsesmidler), visse typer af træ (som ege- og bøgestøv), metaller, asbest.

Risikoen afhænger af, hvor længe brugeren eller personer, der befinder sig i nærheden, udsættes for belastningen.

Partiklerne må ikke optages af kroppen. Til reduktion af belastningen med disse stoffer: Sørg for god ventilation af arbejdspladsen og brug egnet beskyttelsesudstyr som f.eks. åndedrætsmasker, der er i stand til at filtrere de mikroskopisk små partikler.

da DANSK

Overhold de gældende retningslinjer for materiel, personale, anvendelsestilfælde og -sted (f.eks. sundheds- og sikkerhedsregler, bortskaffelse).

Opfang partiklerne på oprindelsesstedet, undgå aflejringer i omgivelserne.

Brug egnet tilbehør til specielt arbejde. Således når færre partikler ukontrolleret ud i miljøet.

Anvend en egnet støvudsugning.

Støvbelastningen kan reduceres på følgende måde:

- Ret ikke partikler, der kommer ud, og maskinens udluftningsstrøm mod dig selv eller personer, der befinder sig i nærheden, eller på aflejret støv.
- Anvend et udsugningsanlæg og/eller en luftrenser.
- Sørg for god ventilation på arbejdspladsen og hold den ren vha. støvudsugning. Fejning eller blæsning hvirvler støvet op.
- Støvsug eller vask beskyttelsestøj. Undgå udblæsning, bankning eller børstning.

5. Oversigt

Se side 2.

- 1 Ekstra greb
- 2 Vingeskrue (til indstilling af boreddybdeanslaget) *
- 3 Boreddybdeanslag *
- 4 Støvbeskyttelseskappe
- 5 Værktøjslås
- 6 Betjeningsknap
- 7 Afbryder
- 8 Håndtag

* afhængig af udstyr

6. Ibrugtagning

 Før du tager maskinen i brug, skal du kontrollere, at den på mærkepladen oplyste netspænding og frekvens er i overensstemmelse med den fra din strømforsyning.

 Man skal altid forkoble en FI-afbryder (RCD) med en maks. brydestrøm på 30 mA.

Brug kun forlænger kabler med et minimumstværsnit på 1,5 mm². Forlænger kablerne skal passe til maskinens optagne effekt (jf. Tekniske data). Hvis der anvendes en kabelrulle, skal kablet altid rulles helt ud.

6.1 Montering af det ekstra greb

 Af sikkerhedsmæssige årsager skal det medfølgende ekstra greb (1) altid anvendes.

Løsn klemringen ved at dreje det ekstra greb (1) mod venstre. Det ekstra greb kan anbringes i den ønskede vinkel. Stram det ekstra greb godt til.

7. Anvendelse

7.1 Indstilling af dybdestop

Løsn vingeskruen (2). Indstil boreddybdeanslaget (3) til den ønskede boreddybde. Spænd vingeskruen (2) igen.

7.2 Isætning og aftagning af værktøj

 Rens værktøjets indstiksende, før det sættes i, og smør det med den medfølgende specialfedt (som tilhører: bestill.nr. 6.31800)! Der må kun anvendes SDS-max værktøj!

 Støvbeskyttelseskappen (4) forhindrer, at borestøv trænger ind under drift. Vær ved isætning af værktøjet opmærksom på, at støvbeskyttelseskappen (4) ikke beskadiges.

Isætning af værktøj:

Ved indsættelse af værktøjet skal man holde værktøjslåsen (5) i den forreste indstilling. Drej værktøjet, og stik det ind, indtil det går i hak. Værktøjet låses.

 Træk i værktøjet for at kontrollere, om det sidder korrekt. (Værktøjet skal kunne bevæges et par centimeter i aksial retning.)

Fjernelse af værktøj:

Træk værktøjslåsen (5) bagud i pilens retning (a), og tag værktøjet af (b). Se side 3.

7.3 Indstilling af modus og mejslens position

 Undgå løftebevægelser med maskinen, når mejslen er sat i.

 Drej kun betjeningsknappen (6), når motoren er stå stille.



Ved at dreje på betjeningsknappen (6) kan den ønskede modus indstilles.



 Hammerboring

 Meisling

 Stilling for at kunne dreje mejslen til den ønskede position.

Indstilling af mejslens position: Mejslen kan fastlåses i forskellige positioner.

- Sæt mejslen i.
- Drej betjeningsknappen (6) til midterstillingen .
- Drej mejslen, indtil den er i den ønskede position.
- Drej betjeningsknappen (6) hen på .
- Drej mejslen, så den går i hak.

 Når mejslen anvendes, må maskinen kun drives i modusen meisling .

7.4 Til-/frakobling

For at **tænde** maskinen, skal afbryderen (7) trykkes. For at **slukke** maskinen, skal afbryderen (7) slippes.

8. Rengøring, vedligeholdelse

Støvsug el-værktøjet regelmæssigt, ofte og grundigt gennem alle ventilationsåbninger eller blæs dem ud med tør luft. Afbryd el-værktøjet

forinden fra energiforsyningen og brug herved beskyttelsesbriller og støvmaske.

 En beskadiget støvbeskyttelseskappe (4) skal omgående udskiftes.

For at udskifte støvbeskyttelseshætten (4) skal værktøjslåsen (5) skubbes bagud. Hold fast i støvbeskyttelseskappen og træk den kraftigt opad af. Sæt den nye støvbeskyttelseskappe på skrå på spindlen og tryk den kraftigt på.

9. Tilbehør

Brug kun originalt Metabo-tilbehør.

Brug kun tilbehør, der opfylder de krav og specifikationer, som er angivet i denne brugsanvisning.

Det komplette tilbehørsprogram findes på www.metabo.com eller i kataloget.

10. Reparation

Reparationer på el-værktøj må kun foretages af faguddannede elektrikere!

Henvend dig til din Metabo-forhandler, når du skal have repareret dit Metabo el-værktøj. Adresser findes på www.metabo.com.

Reservedelslister kan downloades på www.metabo.com.

11. Miljøbeskyttelse

Overhold de nationale regler om miljøvenlig bortskaffelse og genbrug af udtjente maskiner, emballage og tilbehør.

 Kun for EF-lande: El-værktøj må ikke smides i husholdningsaffaldet! I henhold til det europæiske direktiv 2012/19/EU om affald af elektrisk og elektronisk udstyr og omsættelsen til national lovgivning skal brugte el-værktøjer indsamles adskilt og afleveres miljørigtigt til genbrug.

12. Tekniske data

Forklaringer til oplysningerne på side 3.

Forbeholdt ændringer som følge af tekniske ændringer.

P_1 = nominal optagen effekt

P_2 = afgiven effekt

n_1 = tomgangshastighed

D_1 = maks. borediameter i beton med hammerbor

D_2 = maks. borediameter i beton med hammerborekroner

S_{max} = maks. slagtal

W = enkeltslagenergi

C = antal mejselpositioner

m = vægt uden netkabel

Måleværdier beregnet iht. EN 60745.

 Klasse II maskine

~ Vekselstrøm

De angivne tekniske data er tolerancesat (svarende til de pågældende gyldige standarder).

Emissionsværdier

Disse værdier gør det muligt at bestemme el-værktøjets emissioner og sammenligne forskellige el-værktøjer med hinanden. Alt efter el-værktøjets eller indsatsværktøjernes anvendelsesbetingelser og tilstand kan den faktiske belastning være højere eller lavere. Tag også højde for arbejdspauser og perioder med lav belastning. Træf de nødvendige beskyttelsesforanstaltninger for brugeren, f.eks. organisatoriske foranstaltninger, på baggrund af de anslåede værdier.

Samlet vibration (vektorsum af 3 retninger) beregnet iht. EN 60745:

$a_{h,HD}$ = vibrationsemission (hammerboring i beton)

$a_{h,Cheq}$ = vibrationsemission (mejsling)

$K_{h,HD/Cheq}$ = usikkerhed (vibration)

Typiske A-vægtede lyd niveauer:

L_{pA} = lydtrykniveau

L_{WA} = lydeffektniveau

K_{pA}, K_{WA} = usikkerhed

Måleværdier beregnet jf. EN 60745.

$L_{WA(M)}$ = målt lydtrykniveau iht. 2000/14/EF

$L_{WA(G)}$ = garanteret lydtrykniveau iht. 2000/14/EF

Ved arbejde kan støjniveauet overskride 80 dB(A).

 **Brug høreværn!**

Oryginalna instrukcja obsługi

1. Deklaracja zgodności

Oświadczamy z pełną odpowiedzialnością, że młotowiertarki i młoty kujące oznaczone typem i numerem seryjnym *1) spełniają wszystkie obowiązujące przepisy dyrektyw *2) i norm *3). Dokumentacja techniczna *4) - patrz strona 3..

2. Użytkowanie zgodne z przeznaczeniem

Urządzenie KH 5-40 z odpowiednim wyposażeniem nadaje się do wiercenia udarowego i skuwania betonu, cegły, kamienia i podobnych materiałów.

Za szkody powstałe w wyniku użytkowania niezgodnego z przeznaczeniem odpowiedzialność ponosi wyłącznie użytkownik.

Przestrzegać ogólnie obowiązujących przepisów BHP oraz dołączonych zasad bezpieczeństwa.

3. Ogólne zasady bezpieczeństwa



Dla własnego bezpieczeństwa oraz w celu ochrony elektronarzędzia należy zwracać szczególną uwagę na miejsca w tekście oznaczone tym symbolem!



OSTRZEŻENIE – W celu zminimalizowania ryzyka odniesienia obrażeń należy zapoznać się z instrukcją obsługi.

Elektronarzędzie przekazywać innym osobom wyłącznie z dołączoną dokumentacją.

Ogólne wskazówki dotyczące bezpiecznego użytkowania elektronarzędzi



OSTRZEŻENIE – Należy przeczytać wszystkie zalecenia bezpieczeństwa i instrukcje. Nieprzestrzeganie następujących zaleceń bezpieczeństwa i instrukcji może spowodować porażenie prądem, pożar i/lub ciężkie obrażenia ciała.

Wszystkie zalecenia bezpieczeństwa i instrukcje należy zachować na przyszłość!

Użyte w zaleceniach bezpieczeństwa pojęcie „elektronarzędzie” odnosi się do elektronarzędzi zasilanych z sieci (z kablem zasilającym) i do elektronarzędzi zasilanych z akumulatorów (bez kabla zasilającego).

3.1 Bezpieczeństwo w miejscu pracy

a) **Miejsce pracy należy utrzymywać w czystości i dobrze oświetlone.** Nieporządek i brak oświetlenia miejsc pracy mogą doprowadzić do wypadków.

b) **Z użyciem elektronarzędzi nie należy pracować w otoczeniu zagrożonym wybuchem, w którym znajdują się np. łatwopalne ciecze, gazy lub pyły.** Elektronarzędzia wywołują iskry, które mogą podpalić ten pył lub parę.

c) **Podczas użytkowania elektronarzędzi dzieci i inne osoby muszą znajdować się z dala od miejsca pracy.** Przy odwróceniu uwagi można stracić kontrolę nad narzędziem.

3.2 Bezpieczeństwo elektryczne

a) **Wtyczka elektronarzędzia musi pasować do gniazda. Nie wolno zmieniać wtyczki w jakikolwiek sposób. Nie wolno stosować żadnych wtyczek przejściowych wraz z uziomionym elektronarzędziem. Niezmienione wtyczki i pasujące gniazda zmniejszają ryzyko porażenia prądem.**

b) **Należy unikać kontaktu z uziomionymi powierzchniami jak rury, grzejniki, piece i lodówki.** Istnieje zwiększone ryzyko porażenia prądem, gdy ciało jest uziomione.

c) **Elektronarzędzie należy zawsze zabezpieczać przed deszczem i wilgocią.** Wniknięcie wody do elektronarzędzia zwiększa ryzyko porażenia prądem.

d) **Nigdy nie należy używać kabla do innych celów. Nigdy nie używać kabla do noszenia urządzenia za kabel, zawieszania lub do wyciągania wtyczki z gniazda. Kabel należy trzymać z daleka od wysokich temperatur, oleju, ostrych krawędzi lub ruchomych części urządzenia. Uszkodzone lub poplątane kable zwiększają ryzyko porażenia prądem.**

e) **W przypadku pracy pod gołym niebem z użyciem elektronarzędzia należy stosować wyłącznie kable przedłużające, które nadają się do używania na zewnątrz kabla przedłużającego zmniejsza ryzyko porażenia prądem.**

f) **Jeśli nie można uniknąć pracy w otoczeniu wilgotnym z użyciem elektronarzędzia, należy stosować różnicowy wyłącznik ochronny.** Zastosowanie różnicowego wyłącznika ochronnego zmniejsza ryzyko porażenia elektrycznego.

3.3 Bezpieczeństwo osób

a) **Należy być uważnym, zważać na to co się robi i pracę elektronarzędziem rozpocząć z rozsądkiem.** Elektronarzędzi nie należy używać w przypadku zmęczenia lub bycia pod wpływem narkotyków, alkoholu lub lekarstw. Moment nieuwagi przy użyciu elektronarzędzi może doprowadzić do poważnych obrażeń ciała.

b) **Należy nosić osobiste wyposażenie ochronne i zawsze okulary ochronne.** Noszenie osobistego wyposażenia ochronnego takiego, jak maska przeciwpyłowa, nieślizgające się buty robocze, hełm ochronny; lub ochrona słuchu, w zależności od rodzaju i użycia elektronarzędzia, zmniejsza ryzyko obrażeń ciała.

c) **Należy unikać niezamierzonego uruchomienia narzędzia. Przed podłączeniem elektronarzędzia do prądu oraz/lub akumulatora, przed wzięciem go w rękę lub noszeniem należy upewnić się, że jest ono wyłączone.** Trzymanie palca na włączniku przy przenoszeniu elektronarzędzia lub podłączanie do prądu włączonego elektronarzędzia może prowadzić do wypadków.

d) **Zanim elektronarzędzie zostanie włączone należy usunąć narzędzie nastawcze lub klucz.** Narzędzie lub klucz, które znajdują się w ruchomych częściach urządzenia mogą doprowadzić do obrażeń ciała.

e) **Należy unikać przyjmowania nienormalnej pozycji ciała. Należy dbać o bezpieczną pozycję pracy i zawsze utrzymywać równowagę.** *Przez to możliwa jest lepsza kontrola elektronarzędzia w nieprzewidywanych sytuacjach.*

f) **Należy nosić odpowiednie ubranie. Nie należy nosić luźnego ubrania lub biżuterii. Włosy, ubranie i rękawice należy trzymać z daleka od ruchomych części.** *Luźne ubranie, biżuteria lub długie włosy mogą zostać ujęte przez poruszające się części.*

g) **Jeśli możliwe jest zamontowanie urządzeń odsysających lub podchwytyjących należy upewnić się, czy są one podłączone i będą prawidłowo używane.** *Stosowanie odsysania pyłu może zmniejszyć zagrożenia spowodowane pyłem.*

3.4 Staranne obchodzenie się oraz użycie elektronarzędzi

a) **Nie należy przeciążać urządzenia. Do pracy używać należy elektronarzędzia, które jest do tego przewidziane.** *Odpowiednim narzędziem pracuje się lepiej i bezpieczniej w podanym zakresie sprawności.*

b) **Nie należy używać elektronarzędzia, którego włącznik/wyłącznik jest uszkodzony.** *Elektronarzędzie, którego nie można włączyć lub wyłączyć jest niebezpieczne i musi zostać naprawione.*

c) **Przed przystąpieniem do zmiany ustawień urządzenia, wymiany akcesoriów lub przed odłożeniem urządzenia należy wyciągnąć wtyczkę z gniazda wtykowego oraz/lub usunąć akumulator.** *Ten środek ostrożności zapobiega niezamierzonemu włączeniu się elektronarzędzia.*

d) **Nie używane elektronarzędzia należy przechowywać poza zasięgiem dzieci. Nie należy dawać urządzenia do użytku osobom, które go nie znają lub nie przeczytały niniejszych instrukcji.** *Używane przez niedoświadczonych osoby elektronarzędzia są niebezpieczne.*

e) **Elektronarzędzia należy starannie konserwować. Należy kontrolować, czy ruchome części urządzenia funkcjonują bez zarzutu i nie są zablokowane, czy części nie są pęknięte lub uszkodzone, co mogłoby powodować nieprawidłowe funkcjonowanie elektronarzędzia. Uszkodzone części przed użyciem urządzenia należy oddać do naprawy.** *Wiele wypadków spowodowanych jest przez niewłaściwą konserwację elektronarzędzi.*

f) **Narzędzia tnące należy utrzymywać ostre i czyste.** *Starannie pielęgnowane narzędzia tnące z ostrymi krawędziami tnącymi zablokują się rzadziej i łatwiej się je prowadzi.*

g) **Elektronarzędzia, akcesoria, narzędzia mocowane itp. należy używać zgodnie z niniejszymi instrukcjami. Uwzględnić należy przy tym warunki pracy i czynność do wykonania.** *Użycie elektronarzędzi do innych niż przewidziane prace może doprowadzić do niebezpiecznych sytuacji.*

3.5 Serwis

a) **Naprawę elektronarzędzi należy zlecać wyłącznie wykwalifikowanemu fachowcowi i tylko z użyciem oryginalnych części zamianowych.** *Gwarantuje to, że bezpieczeństwo urządzenia zostanie zachowane.*

4. Specjalne zasady bezpieczeństwa

Nosić ochronniki słuchu. *Oddziaływanie hałasu może spowodować utratę słuchu.*

Używać dodatkowych uchwytów dostarczonych wraz z urządzeniem. *Utrata kontroli nad narzędziem może stać się przyczyną obrażeń.*

W przypadku wykonywania prac, przy których zamocowane narzędzie robocze może natrafić na ukryte przewody elektryczne lub własny przewód zasilający, urządzenie należy trzymać wyłącznie za zaizolowane, gumowe powierzchnie. *Kontakt z przewodem znajdującym się pod napięciem może spowodować przepływ prądu przez metalowe elementy urządzenia i w efekcie doprowadzić do porażenia prądem.*

Przed przystąpieniem do regulacji ustawień, przeobrażania, konserwacji lub czyszczenia wyciągnąć wtyczkę z gniazda sieciowego.

Pracę należy wykonywać wyłącznie przy użyciu prawidłowo zamocowanego uchwytu dodatkowego.

Urządzenie należy zawsze trzymać oburącz za przewidziane do tego uchwyty, przyjąć bezpieczną postawę i skoncentrować uwagę na wykonywanej pracy.

Przy wykonywaniu pracy za pomocą elektronarzędzia zawsze należy nosić okulary ochronne, rękawice robocze, maskę przeciwpyłową oraz obuwie robocze!

Sprawdzić, czy w miejscu wykonywanych prac nie znajdują się żadne przewody elektryczne, wodociągowe lub gazowe (np. za pomocą wykrywacza metali).

Podczas pracy narzędzie robocze musi być zawsze prawidłowo zamocowane. Sprawdzić prawidłowość zamocowania narzędzia poprzez jego pociągnięcie. (Narzędzie robocze musi się poruszać kilka centymetrów w kierunku osiowym.)

Przy wykonywaniu prac ponad poziomem podłogi należy sprawdzić, czy strefa poniżej jest wolna.

Bezpośrednio po zakończeniu pracy nie dotykać narzędzia roboczego ani elementów znajdujących się w pobliżu, ponieważ mogą one być bardzo gorące i spowodować oparzenia.

Przewód zasilający należy zawsze prowadzić za urządzeniem.

Uszkodzony lub pęknięty uchwyt dodatkowy należy wymienić. Nie wolno używać urządzenia z uszkodzonym uchwytem dodatkowym.

Zabezpieczyć obrabiany element przed przesunięciem lub obróceniem (na przykład poprzez zamocowanie w ściskach stolarskich).

Redukcja zapylenia:

 **Cząstki uwalniane się podczas używania urządzenia mogą zawierać substancje wywołujące raka, reakcje alergiczne, schorzenia dróg oddechowych i wady wrodzone lub zaburzać zdolność rozrodczą. Wśród tych substancji można wymienić ołów (farby zawierające ołów), pył mineralny (z kamienia, betonu itp.), domieszki stosowane podczas obróbki drewna (chromiany, środki ochronne do drewna), niektóre gatunki drewna (jak pył z obróbki dębu lub buka), metale, azbest.**

Poziom ryzyka zależy od tego, przez jak długi czas użytkownik lub znajdujące się w pobliżu osoby będą narażone na działanie pyłu.

Wyliminować możliwość przedostania się cząstek pyłu do organizmu.

W celu zredukowania zagrożenia ze strony wymienionych substancji zapewnić dobrą wentylację w miejscu pracy i nosić odpowiednie środki ochrony, na przykład maski przeciwpyłowe, które są w stanie odfiltrować mikroskopijnie małe cząstki.

Przestrzegać wytycznych dotyczących obrabianego materiału, personelu, rodzaju i miejsca zastosowania (np. przepisów o ochronie pracy, utylizacji).

Szkodliwe cząstki eliminować z powietrza w miejscu ich emisji i zapobiegać odkładaniu się ich w otoczeniu.

Do prac specjalnych używać odpowiedniego osprzętu. Pozwoli to ograniczyć ilość cząstek przenikających w niekontrolowany sposób do otoczenia.

Stosować odpowiednią instalację odsysania pyłu.

W celu zminimalizowania zagrożenia pyłem:

- Nie kierować uwalnianych cząstek i strumienia powietrza wylotowego z urządzenia w stronę samego siebie ani innych osób znajdujących się w pobliżu czy też na osiadły pył
- Używać systemów odpylenia i/lub oczyszczaczy powietrza
- Zapewnić dobrą wentylację miejsca pracy i czystość dzięki wyciągowi powietrza. Zamiatanie lub nadmuch powoduje wzbijanie pyłu.
- Odzież ochronną należy odkurzać lub prać. Nie przedmuchiwać, nie trzepać, nie czyścić szczotką.

5. Elementy urządzenia

Patrz strona 2.

- 1 Uchwyt dodatkowy
- 2 Śruba skrzydełkowa (do przestawiania ogranicznika głębokości wiercenia) *
- 3 Ogranicznik głębokości wiercenia *
- 4 Osłona przeciwpyłowa
- 5 Blokada narzędzia
- 6 Pokrętło przełącznikowe
- 7 Przycisk włącznika
- 8 Uchwyt

* w zależności od wyposażenia

6. Uruchomienie

 Przed uruchomieniem urządzenia sprawdzić, czy napięcie i częstotliwość sieci podane na tabliczce znamionowej są zgodne z parametrami zasilania sieciowego w miejscu pracy.

 Na zasilaniu elektrycznym zainstalować wyłącznik różnicowo-prądowy (RCD) o maks. prądzie wyzwalającym 30 mA.

Używać wyłącznię przedłużaczy o minimalnym przekroju 1,5 mm². Przedłużacze muszą być dostosowane do poboru mocy urządzenia (por. dane techniczne). W przypadku używania

przewodu nawijanego na bęben należy zawsze całkowicie rozwinąć przewód.

6.1 Montaż uchwytu dodatkowego

 Ze względów bezpieczeństwa zawsze używać uchwytu dodatkowego (1).

Odkręcić pierścień zaciskowy poprzez obracanie uchwytu dodatkowego (1) w lewo. Uchwyt dodatkowy można umieścić pod dowolnym kątem. Mocno dokręcić uchwyt dodatkowy.

7. Użytkowanie

7.1 Przesławianie ogranicznika głębokości wiercenia

Odkręcić śrubę skrzydełkową (2). Ustawić ogranicznik (3) na żądaną głębokość wiercenia. Przykręcić śrubę skrzydełkową (2).

7.2 Mocowanie, usuwanie narzędzia roboczego

 Przed umieszczeniem narzędzia oczyścić końcówkę uchwytu i nasmarować dotychczas smarem specjalnym (akcesoria: nr kat. 6.31800)! Należy stosować wyłącznie narzędzia SDS-max!

 Osłona przeciwpyłowa (4) zapobiega wnikaniu pyłu powstającego w trakcie wiercenia. Podczas umieszczania narzędzia roboczego należy uważać, aby nie uszkodzić osłony przeciwpyłowej (4).

Mocowanie narzędzia roboczego:

Umieszczając narzędzie przytrzymać blokadę narzędzia (5) w pozycji przedniej. Obracając narzędzie wsunąć do zatrzaskienia. Narzędzie zostaje zablokowane.

 Sprawdzić prawidłowość zamocowania narzędzia poprzez jego pociągnięcie. (Narzędzie robocze musi się poruszać kilka centymetrów w kierunku osiowym.)

Usuwanie narzędzia roboczego:

Przesunąć blokadę narzędzia (5) w kierunku zaznaczonym strzałką do tyłu (a) i wyjąć narzędzie (b). Patrz strona 3.

7.3 Ustawianie trybu pracy i pozycji dłuta

 Należy unikać przesuwania dźwigni urządzenia przy zamocowanym dłucie.

 Pokrętło przełącznikowe (6) można przestawiać wyłącznie przy wyłączonym silniku.

Poprzez obrócenie pokrętła przełącznikowego (6) można wybrać odpowiedni tryb pracy.

 Wiercenie udarowe

 Kucie



 Pozycja umożliwiająca obracanie dłuta do wybranej pozycji.

Ustawianie pozycji dłuta: dłuto można zablokować w różnych pozycjach.

- Włożyć dłuto.

- Obrócić pokrętło przełącznikowe (6) do pozycji pośredniej .

- Obrócić dłuto, aby znalazło się w odpowiedniej pozycji.
- Obrócić pokrętko przełącznikowe (6) do pozycji .
- Obrócić dłuto aż do zatrzaśnięcia.

 Gdy dłuto jest włożone, urządzenie należy używać wyłącznie do kucia .

7.4 Włączanie i wyłączanie

W celu włączenia urządzenia należy nacisnąć przycisk włącznika (7). W celu wyłączenia zwolnić przycisk włącznika (7).

8. Czyszczenie, konserwacja

Należy regularnie, często i dokładnie odsysać z elektronarzędzia zanieczyszczenia przez wszystkie otwory wentylacyjne lub przedmuchiwać suchym powietrzem. Wcześniej odłączyć elektronarzędzie od zasilania, a podczas czyszczenia nosić okulary ochronne i maskę przeciwpyłową.

 Uszkodzoną osłonę przeciwpyłową (4) należy bezzwłocznie wymienić.

W celu wymiany osłony przeciwpyłowej (4) przesunąć blokadę narzędzia (5) do tyłu. Ująć osłonę przeciwpyłową i energicznie ściągnąć skośnie do przodu. Założyć nową osłonę przeciwpyłową skośnie na wrzeczono i mocno docisnąć.

9. Akcesoria

Stosować wyłącznie oryginalne akcesoria Metabo. Stosować wyłącznie akcesoria, które spełniają wymagania i parametry określone w niniejszej instrukcji obsługi.

Pełny zestaw akcesoriów można znaleźć na stronie www.metabo.com lub w katalogu.

10. Naprawy

Wszelkie naprawy elektronarzędzi może wykonywać wyłącznie elektryk!

W sprawie naprawy elektronarzędzia należy się zwrócić do przedstawiciela Metabo. Adresy są dostępne stronie www.metabo.com.

Wykazy części zamiennych można pobrać pod adresem www.metabo.com.

11. Ochrona środowiska

Przestrzegać lokalnych przepisów dotyczących usuwania i recyklingu zużytych urządzeń, opakowań i akcesoriów.

 Dotyczy tylko państw UE: nie wolno wyrzucać elektronarzędzi wraz z odpadami komunalnymi! Zgodnie z dyrektywą europejską 2012/19/EU o zużytych urządzeniach elektrycznych i elektronicznych oraz jej implementacją w prawodawstwie krajowym zużyte elektronarzędzia muszą być zbierane osobno i poddawane odzyskowi surowców wtórnych zgodnie z przepisami o ochronie środowiska.

12. Dane techniczne

Wyjaśnienia do informacji podanych na stronie 3. Prawo do zmian związanych z postępem technicznym zastrzeżone.

P_1	= nominalny pobór mocy
P_2	= moc oddawana
n_1	= prędkość obrotowa na biegu jałowym
D_1	= maks. średnica wiercenia w betonie wiertłami udarowymi
D_2	= maks. średnica wiercenia w betonie udarowymi koronkami wiertarskimi
S_{max}	= maksymalna liczba udarów
W	= energia pojedynczego udaru
C	= liczba pozycji dłuta
m	= ciężar bez przewodu zasilającego

Wartości pomiarów ustalone w oparciu o EN 60745.

Urządzenie w klasie ochronności II
~ Prąd przemienny

Zamieszczone dane techniczne podlegają tolerancji (odpowiednio do obowiązujących standardów).

Wartości emisji

Wartości te umożliwiają oszacowanie emisji elektronarzędzia i porównanie różnych urządzeń elektrycznych. W zależności od warunków użytkowania, stanu elektronarzędzia lub narzędzi roboczych rzeczywiste obciążenie może być większe lub mniejsze. Podczas dokonywanej oceny uwzględnić przerwy w pracy i fazy mniejszego obciążenia. Na podstawie odpowiednio dopasowanych wartości szacunkowych określć środki ochrony dla użytkownika, np. działania organizacyjne.

Łączna wartość wibracji (suma wektorowa dla trzech kierunków) określona zgodnie z normą EN 60745:

$a_{h, HD}$	= wartość emisji drgań (wiercenie udarowe w betonie)
$a_{h, Cheq}$	= wartość emisji drgań (dłutowanie)
$K_{h, HD/Cheq}$	= niepewność wyznaczenia (wibracje)

Typowe poziomy hałasu w ocenie akustycznej:

L_{pA}	= poziom ciśnienia akustycznego
L_{WA}	= poziom mocy akustycznej
K_{pA}, K_{WA}	= niepewność wyznaczenia

Wartości pomiarów określone w oparciu o EN 60745.

$L_{WA(M)}$ = poziom mocy akustycznej zmierzony stosownie do 2000/14/WE

$L_{WA(G)}$ = gwarantowany poziom mocy akustycznej stosownie do 2000/14/EG

Podczas pracy poziom hałasu może przekraczać wartość 80 dB(A).

 **Nosić ochronniki słuchu!**

Πρωτότυπο οδηγιών λειτουργίας

1. Δήλωση συμμόρφωσης

Δηλώνουμε με ίδια ευθύνη: Αυτά τα πιστολέτα για τρυπάνια και καλέμια, που αναγνωρίζονται μέσω τύπου και αριθμού σειράς *1), ανταποκρίνονται σε όλες τις σχετικές διατάξεις των οδηγιών *2) και των προτύπων *3). Τεχνικά έγγραφα στο *4) - βλέπε σελίδα 3.

2. Χρήση σύμφωνα με τον σκοπό προορισμού

Το ΚΗ 5-40 είναι με τα αντίστοιχα εξαρτήματα κατάλληλο για κρουστικό τρύπημα και καλέμισμα σε μπετόν, τούβλα, πέτρα και παρόμοια υλικά.

Για ζημιές που ενδέχεται να προκύψουν από τη μη ενδεδειγμένη χρήση του εργαλείου φέρει την αποκλειστική ευθύνη ο χρήστης.

Πρέπει να τηρούνται οι γενικά αναγνωρισμένες προδιαγραφές περί πρόληψης ατυχημάτων και οι παραδιδόμενες υποδείξεις ασφαλείας.

3. Γενικές υποδείξεις ασφαλείας



Προσέξτε για τη δική σας προστασία καθώς και για την προστασία του ηλεκτρικού σας εργαλείου εκείνα τα σημεία του κειμένου, που χαρακτηρίζονται με αυτό το σύμβολο!



ΠΡΟΕΙΔΟΠΟΙΗΣΗ - Για τη μείωση του κινδύνου τραυματισμού διαβάστε τις οδηγίες λειτουργίας.

Παραχωρήστε σε άλλους το ηλεκτρικό σας εργαλείο μόνο μαζί με αυτά τα έγγραφα.

Γενικές υποδείξεις ασφαλείας



ΠΡΟΕΙΔΟΠΟΙΗΣΗ – Διαβάστε όλες τις υποδείξεις ασφαλείας και όλες τις οδηγίες. Η μη τήρηση των παρακάτω των υποδείξεων ασφαλείας και των οδηγιών μπορεί να προκαλέσει ηλεκτροπληξία, πυρκαγιά και/ή σοβαρούς τραυματισμούς.

Φυλάγετε όλες τις υποδείξεις ασφαλείας και τις οδηγίες για μελλοντική χρήση! Ο όρος "ηλεκτρικό εργαλείο" που χρησιμοποιείται στις υποδείξεις ασφαλείας αναφέρεται στα ηλεκτρικά εργαλεία (με καλώδιο σύνδεσης στο ρεύμα) και στα ηλεκτρικά εργαλεία μπαταρίας (χωρίς καλώδιο σύνδεσης στο ρεύμα).

3.1 Ασφάλεια της θέσης εργασίας

α) Διατηρείτε την περιοχή εργασίας καθαρή και καλά φωτισμένη. Η αταξία και οι μη φωτισμένες περιοχές εργασίας μπορεί να οδηγήσουν σε ατυχήματα.

β) Μην εργάζεστε με το ηλεκτρικό εργαλείο σε περιβάλλον που υπάρχει κίνδυνος έκρηξης, στο οποίο υπάρχουν εύφλεκτα υγρά, αέρια ή σκόνη. Τα ηλεκτρικά εργαλεία

μπορεί να δημιουργήσουν σπινθηρισμό ο οποίος μπορεί να αναφλέξει τη σκόνη ή τις αναθυμιάσεις.

γ) Όταν χρησιμοποιείτε το ηλεκτρικό εργαλείο, κρατάτε τα παιδιά ή άλλα τυχόν πρόσωπα μακριά από το χώρο που εργάζεστε. Σε περίπτωση που άλλα άτομα αποσπάσουν την προσοχή σας μπορεί να χάσετε τον έλεγχο του εργαλείου.

3.2 Ηλεκτρική ασφάλεια

α) Το φως του καλωδίου του ηλεκτρικού εργαλείου πρέπει να ταριάζει στην αντίστοιχη πρίζα. Δεν επιτρέπεται με κανένα τρόπο η μετασκευή του φως. Μη χρησιμοποιείτε κανένα φως προσαρμογής μαζί με γειωμένα ηλεκτρικά εργαλεία. Τα άθικτα φως και οι ατάλληλες πρίζες μειώνουν τον κίνδυνο ηλεκτροπληξίας

β) Αποφεύγετε την επαφή του σώματος σας με γειωμένες επιφάνειες, όπως σωλήνες, θερμαντικά σώματα (καλοριφέρ), κουζίνες και ψυγεία. Όταν το σώμα σας είναι γειωμένο αυξάνεται ο κίνδυνος ηλεκτροπληξίας.

γ) Μην εκθέτετε το ηλεκτρικό εργαλείο στη βροχή ή στην υγρασία. Η δειξίδωση νερού στο ηλεκτρικό εργαλείο αυξάνει τον κίνδυνο ηλεκτροπληξίας.

δ) Μη χρησιμοποιείτε το καλώδιο για να μεταφέρετε ή να αναρτήσετε το ηλεκτρικό εργαλείο ή για να βγάλετε το φως από την πρίζα. Κρατάτε το καλώδιο μακριά από υψηλές θερμοκρασίες, λάδια, κοφτερές ακμές ή κινούμενα εξαρτήματα. Τυχόν χαλασμένα ή μπερδεμένα καλώδια αυξάνουν τον κίνδυνο ηλεκτροπληξίας.

ε) Όταν εργάζεστε με το ηλεκτρικό εργαλείο στο υπαίθρο, χρησιμοποιείτε πάντοτε καλώδια επέκτασης (μπαλαντάζες) που είναι κατάλληλα για χρήση σε εξωτερικούς χώρους. Η χρήση καλωδίων επέκτασης εγκριμένων για εργασία σε εξωτερικούς χώρους μειώνει τον κίνδυνο ηλεκτροπληξίας.

ζ) Όταν η λειτουργία του ηλεκτρικού εργαλείου σε υγρό περιβάλλον δεν μπορεί να αποφευχθεί, χρησιμοποιείτε ένα μικροαυτόματο ασφαλείας. Η χρήση ενός μικροαυτόματου ασφαλείας μειώνει τον κίνδυνο μιας ηλεκτροπληξίας.

3.3 Ασφάλεια προσώπων

α) Να είστε πάντοτε προσεκτικός/προσεκτική, να δίνετε προσοχή στην εργασία που κάνετε και να χειρίζεστε το ηλεκτρικό εργαλείο με περισκεψη. Μην κάνετε χρήση του ηλεκτρικού εργαλείου όταν είστε κουρασμένος/κουρασμένη ή όταν βρίσκεστε υπό την επιρροή ναρκωτικών, οινοπνεύματος ή φαρμάκων. Μια στιγμήαία απροσεξία κατά το χειρισμό του ηλεκτρικού εργαλείου μπορεί να οδηγήσει σε σοβαρούς τραυματισμούς.

β) **Χρησιμοποιείτε προσωπικό εξοπλισμό προστασίας και πάντοτε προστατευτικά γυαλιά.** Η χρήση του προσωπικού εξοπλισμού προστασίας, όπως προσωπικά προστατευτικά από σκόνη, αντιολισθητικά παπούτσια ασφαλείας, κράνη ή γυασπίδες, ανάλογα με το είδος και τη χρήση του ηλεκτρικού εργαλείου, μειώνει τον κίνδυνο τραυματισμού.

γ) **Αποφεύγετε την αθέλητη θέση σε λειτουργία του ηλεκτρικού εργαλείου.** Βεβαιωθείτε ότι το ηλεκτρικό εργαλείο είναι απενεργοποιημένο προτού το συνδέσετε στην παροχή ρεύματος και/ή στην μπαταρία, προτού το σηκώσετε ή το μεταφέρετε. Όταν μεταφέρετε το ηλεκτρικό εργαλείο έχοντας το δάκτυλό σας στο διακόπτη ON/OFF ή όταν συνδέσετε ενεργοποιημένο (διακόπτης στο ON) το εργαλείο στην παροχή ρεύματος, αυτό μπορεί να οδηγήσει σε ατυχήματα.

δ) **Αφαιρείτε από τα ηλεκτρικά εργαλεία, πριν τα θέσετε σε λειτουργία, τυχόν εργαλεία ρύθμισης ή κλειδιά.** Ένα εργαλείο ή κλειδί που βρίσκεται στο περιστρεφόμενο εξάρτημα ενός ηλεκτρικού εργαλείου μπορεί να οδηγήσει σε τραυματισμούς.

ε) **Αποφεύγετε μια αφύσικη στάση του σώματος.** Φροντίστε για την ασφαλή στήριξη του σώματός σας και διατηρείτε πάντοτε την ισορροπία σας. Αυτό σας επιτρέπει τον καλύτερο έλεγχο του ηλεκτρικού εργαλείου σε περιπτώσεις απροσδόκτων καταστάσεων.

ζ) **Φοράτε κατάλληλη ενδυμασία εργασίας.** Μη φοράτε φαρδιά ενδύματα ή κοσμήματα. Κρατάτε τα μαλλιά σας, τα ενδύματα σας και τα γάντια σας μακριά από τα κινούμενα εξαρτήματα. Χαλαρή ενδυμασία, κοσμήματα και μακριά μαλλιά μπορεί να εμπλακούν στα κινούμενα εξαρτήματα.

η) Όταν υπάρχει η δυνατότητα συναρμολόγησης διατάξεων αναρρόφησης ή συλλογής σκόνης, βεβαιωθείτε εάν οι διατάξεις αυτές είναι συνδεδεμένες καθώς και εάν χρησιμοποιούνται σωστά. Η χρήση μιας διατάξης αναρρόφησης της σκόνης μπορεί να μειώσει τον κίνδυνο που προέρχεται από τη σκόνη.

3.4 Προσεκτική μεταχείριση και χρήση των ηλεκτρικών εργαλείων

α) **Μην υπερφορτώνετε το ηλεκτρικό εργαλείο.** Χρησιμοποιείτε για την εκάστοτε εργασία σας το αντίστοιχο ηλεκτρικό εργαλείο. Με το κατάλληλο ηλεκτρικό εργαλείο εργάζεστε καλύτερα και ασφαλέστερα στην αναφερόμενη περιοχή ισχύος.

β) **Μη χρησιμοποιήσετε ποτέ ένα ηλεκτρικό εργαλείο του οποίου ο διακόπτης ON/OFF είναι χαλασμένος.** Ένα ηλεκτρικό εργαλείο το οποίο δεν μπορεί να τεθεί πλέον σε λειτουργία ή εκτός λειτουργίας είναι επικίνδυνο και πρέπει να επισκευαστεί.

γ) **Τραβήξτε το ρευματολήπτη από την πρίζα του ρεύματος και/ή αφαιρέστε την μπαταρία, προτού πραγματοποιήσετε ρυθμίσεις στο**

εργαλείο, αλλάξτε εξαρτήματα ή εναποθέσετε το εργαλείο. Αυτά τα προληπτικά μέτρα ασφαλείας μειώνουν τον κίνδυνο, να τεθεί το εργαλείο αθέλητα σε λειτουργία.

δ) **Φυλάγετε τα ηλεκτρικά εργαλεία, που δε χρησιμοποιείτε, μακριά από παιδιά.** Μη αφήνετε άτομα, που δεν είναι εξοικειωμένα με το ηλεκτρικό εργαλείο ή δεν έχουν διαβάσει αυτές τις οδηγίες χρήσης, να χρησιμοποιήσουν το εργαλείο. Τα ηλεκτρικά εργαλεία είναι επικίνδυνα, όταν χρησιμοποιούνται από άπειρα άτομα.

ε) **Φροντίζετε τα ηλεκτρικά εργαλεία με προσοχή.** Ελέγξτε, εάν τα κινούμενα μέρη λειτουργούν άψογα και δε μαγκώνουν, εάν υπάρχουν σπασμένα εξαρτήματα ή έχουν υποστεί τέτοια ζημιά, ώστε να τίθεται σε κίνδυνο η λειτουργία του ηλεκτρικού εργαλείου. Αναθέστε την επισκευή των χαλασμένων εξαρτημάτων του ηλεκτρικού εργαλείου, πριν το χρησιμοποιήσετε πάλι. Η ανεπαρκής συντήρηση των ηλεκτρικών εργαλείων αποτελεί αιτία πολλών ατυχημάτων.

ζ) **Διατηρείτε τα κοπτικά εργαλεία κοφτερά και καθαρά.** Τα κοπτικά εργαλεία που συντηρούνται με προσοχή μπορούν να οδηγηθούν εύκολα και να ελεγχθούν καλύτερα.

η) **Χρησιμοποιείτε το ηλεκτρικό εργαλείο, τα αξεσουάρ, τα εξαρτήματα κτλ. σύμφωνα με αυτές τις υποδείξεις.** Λαμβάνετε ταυτόχρονα υπόψη σας τις συνθήκες εργασίας και την υπό εκτέλεση εργασία. Η χρήση του ηλεκτρικού εργαλείου για άλλες εκτός από τις προβλεπόμενες εργασίες μπορεί να δημιουργήσει επικίνδυνες καταστάσεις.

3.5 Σέρβις

α) **Αναθέστε την επισκευή του ηλεκτρικού σας εργαλείου μόνο σε άριστα ειδικευμένο προσωπικό και μόνο με γνήσια ανταλλακτικά.** Έτσι εξασφαλίζεται η διατήρηση της ασφάλειας του ηλεκτρικού εργαλείου.

4. Ειδικές υποδείξεις ασφαλείας

Χρησιμοποιείτε προστασία ακοής. Η επίδραση του θορύβου μπορεί να προκαλέσει απώλεια της ακοής.

Χρησιμοποιείτε τις πρόσθετες χειρολαβές που συνοδεύουν το εργαλείο. Η απώλεια του ελέγχου μπορεί να οδηγήσει σε τραυματισμούς.

Όταν εκτελείτε εργασίες, στις οποίες το ηλεκτρικό εργαλείο μπορεί να συναντήσει καλυμμένους ηλεκτρικούς αγωγούς ή το δικό του ηλεκτρικό καλώδιο, κρατάτε το εργαλείο μόνο από τις μονωμένες επιφάνειες λαβής. Η επαφή μ' έναν ηλεκτροφόρο αγωγό μπορεί να θέσει επίσης τα μεταλλικά μέρη του εργαλείου υπό τάση και να προκαλέσει μια ηλεκτροπληξία.

Προτού πραγματοποιήσετε μία οποιαδήποτε ρύθμιση, αλλαγή εξοπλισμού, συντήρηση ή καθαρισμό τραβήξτε το φως από την πρίζα.

el ΕΛΛΗΝΙΚΑ

Να εργάζεστε μόνο με σωστά προσαρμοσμένη την πρόσθετη χειρολαβή.

Κρατάτε το εργαλείο πάντοτε καλά με τα δύο χέρια από τις προβλεπόμενες χειρολαβές, να στέκεστε σταθερά και να εργάζεστε συγκεντρωμένοι.

Κατά την εργασία με το ηλεκτρικό σας εργαλείο να φοράτε πάντοτε προστατευτικά γυαλιά, γάντια εργασίας, μάσκα προστασίας από τη σκόνη και σταθερά παπούτσια!

Βεβαιωθείτε, ότι στη θέση που πρόκειται να εργαστείτε, δεν βρίσκονται **καλώδια ρεύματος, σωλήνες νερού ή αερίου** (π.χ. με τη βοήθεια ενός ανιχνευτή μετάλλων).

Να εργάζεστε μόνο με σωστά προσαρμοσμένο εξάρτημα στο εργαλείο. Ελέγξτε τη σωστή προσαρμογή, τραβώντας το εξάρτημα. (Είναι απαραίτητο, να μπορεί το εξάρτημα να μετακινείται μερικά εκατοστά στην αξονική κατεύθυνση.)

Σε περίπτωση εργασίας πάνω από το επίπεδο του εδάφους: Βεβαιωθείτε, ότι η περιοχή από κάτω είναι ελεύθερη.

Μην ακουμπήσετε αμέσως μετά την εργασία το εξάρτημα εργασίας ή μέρη του εργαλείου κοντά στην περιοχή του εξαρτήματος εργασίας, επειδή αυτά μπορεί να είναι εξαιρετικά καυτά και να προκαλέσουν εγκαύματα του δέρματος.

Οδηγείτε το καλώδιο σύνδεσης στο ρεύμα πάντοτε πίσω από το εργαλείο.

Μια χαλασμένη ή ραγισμένη πρόσθετη λαβή πρέπει να αντικατασταθεί. Μη χρησιμοποιείτε το εργαλείο με ελαττωματική χειρολαβή.

Ασφαλίστε το επεξεργαζόμενο κομμάτι έτσι, ώστε να μην μπορεί να γλιστρήσει ή να περιστραφεί, (π.χ. με τη βοήθεια σφιγκτήρων).

Μείωση επιβάρυνσης από σκόνη:

 Σωματίδια, τα οποία δημιουργούνται κατά την εργασία με το παρόν εργαλείο, ενδέχεται να περιέχουν ουσίες, οι οποίες μπορεί να προξενήσουν καρκίνο, αλλεργικές αντιδράσεις, νοσήματα του αναπνευστικού συστήματος, γενετικές ανωμαλίες ή άλλες βλάβες της αναπαραγωγής. Ορισμένα παραδείγματα αυτών των ουσιών είναι τα εξής: Μόλυβδος (σε μολυβδόχα επιχρίσματα), ορυκτή σκόνη (από δομικούς λίθους, σκυρόδεμα και τα παρόμοια), πρόσθετες ουσίες για την επεξεργασία ξυλείας (χρωμικό, μέσα προστασίας ξυλείας), ορισμένα είδη ξυλείας (όπως σκόνη δρυός ή οξιάς), μέταλλα, αμιάντος. Ο κίνδυνος εξαρτάται από τη διάρκεια, στην οποία ο χρήστης ή άτομα που βρίσκονται κοντά εκτίθενται στην επιβάρυνση. Αυτά τα σωματίδια δεν πρέπει να εισχωρήσουν στο σώμα.

Για να μειωθεί η επιβάρυνση από αυτές τις ουσίες: Φροντίστε για καλό αερισμό του χώρου εργασίας και φοράτε κατάλληλο εξοπλισμό προστασίας όπως μάσκες προστασίας της αναπνοής, οι οποίες μπορούν να φιλτράρουν μικροσκοπικά μικρά σωματίδια.

Προσέξτε τις οδηγίες που ισχύουν για το υλικό, το προσωπικό, την περίπτωση εφαρμογής και το σημείο χρήσης (π.χ. κανονισμοί εργασιακής ασφάλειας, απόρριψη).

Συλλέξτε τα σωματίδια που προκύπτουν στο σημείο της δημιουργίας τους, αποφύγετε τις συσσωρεύσεις στον περιβάλλοντα χώρο.

Χρησιμοποιείτε κατάλληλο για ειδικές εργασίες πρόσθετο εξοπλισμό. Έτσι φθάνουν λιγότερα σωματίδια ανεξέλεγκτα στο περιβάλλον.

Χρησιμοποιείτε ένα κατάλληλο σύστημα αναρρόφησης σκόνης.

Μειώστε την επιβάρυνση από τη σκόνη με τους εξής τρόπους:

- στρέφοντας τα εξερχόμενα σωματίδια και τη σκόνη απαερίων του εργαλείου όχι πάνω σας ή προς άτομα που βρίσκονται κοντά σας ή πάνω σε συσσωρευμένη σκόνη,
- χρησιμοποιώντας μία εγκατάσταση αναρρόφησης και/ή μία συσκευή καθαρισμού του αέρα,
- αερίζοντας καλά τον χώρο εργασίας και διατηρώντας τον καθαρό αναρροφώντας τους ρύπους. Το σκούπισμα ή το ξεφύσημα στροβιλίζει τη σκόνη.
- Αναρροφάτε ή πλένετε την ενδυμασία προστασίας. Μην ξεφυσάτε, χτυπάτε ή καθαρίζετε με βούρτσες.

5. Επισκόπηση

Βλέπε στη σελίδα 2.

- 1 Πρόσθετη χειρολαβή
- 2 Βίδα τύπου πεταλούδας (για τη ρύθμιση του οδηγού βάθους τρυπήματος) *
- 3 Οδηγός βάθους τρυπήματος *
- 4 Καπάκι προστασίας κατά της σκόνης
- 5 Κλειδίωμα του εξαρτήματος
- 6 Κουμπί ενεργοποίησης
- 7 Πληκτροδιακόπτης
- 8 Χειρολαβή

* ανάλογα του εξοπλισμού

6. Θέση σε λειτουργία

 Πριν τη θέση σε λειτουργία ελέγξτε αν η τάση και η συχνότητα που αναφέρονται στην πινακίδα τύπου ταυτίζονται με τα στοιχεία του ηλεκτρικού σας δικτύου.

 Συνδέετε πάντα προηγουμένως ένα ρελέ διαρροής FI (RCD) με μέγ. ρεύμα ενεργοποίησης 30 mA.

Χρησιμοποιείτε μόνο καλώδια επέκτασης (μπαλαντέζες) με μια ελάχιστη διατομή 1,5 mm². Τα καλώδια επέκτασης (μπαλαντέζες) πρέπει να είναι κατάλληλα για την απορροφούμενη ισχύ του εργαλείου (βλέπε στα τεχνικά στοιχεία). Σε περίπτωση χρήσης ενός καρουλιού τύλιξης καλωδίου, ξετυλίγετε το καλώδιο πάντοτε πλήρως.

6.1 Συναρμολόγηση της πρόσθετης χειρολαβής

 Για λόγους ασφαλείας χρησιμοποιείτε πάντοτε τη συνημμένη πρόσθετη χειρολαβή. Λύστε τον δακτύλιο σύσφιξης με αριστερή περιστροφή της πρόσθετης χειρολαβής (1). Η πρόσθετη χειρολαβή μπορεί να τοποθετηθεί στην επιθυμητή γωνία. Σφίξτε δυνατά την πρόσθετη χειρολαβή.

7. Χρήση

7.1 Ρύθμιση του οδηγού βάρους τρυπήματος

Λύστε τη βίδα τύπου πεταλούδας (2). Ρυθμίστε τον οδηγό βάρους τρυπήματος (3) στο επιθυμητό βάθος τρυπήματος. Σφίξτε ξανά τη βίδα τύπου πεταλούδας (2).

7.2 Τοποθέτηση, αφαίρεση του εξαρτήματος

 Πριν την τοποθέτηση καθαρίστε το άκρο σφήνωσης του εξαρτήματος και λιπάνετε το με το συνημμένο ειδικό γράσο (ως αξεσουάρ: αριθ. παραγγελ. 6.31800)! Χρησιμοποιείτε μόνο εξαρτήματα SDS-max!

 Το καπάκι προστασίας κατά της σκόνης (4) αποτρέπει την είσοδο της σκόνης που δημιουργείται κατά τη διάρκεια της διάτρησης. Προσέξτε κατά την προσαρμογή του εξαρτήματος να μην υποστεί ζημιά το καπάκι προστασίας κατά της σκόνης (4).

Τοποθέτηση του εξαρτήματος:

Για να χρησιμοποιήσετε το εξάρτημα κρατήστε την ασφάλεια του εξαρτήματος (5) στην μπροστινή θέση. Περιστρέψτε το εξάρτημα και σπρώξτε το μέσα μέχρι να μανταλώσει. Το εξάρτημα μανταλώνει.

 Ελέγξτε τη σωστή προσαρμογή, τραβώντας το εξάρτημα. (Είναι απαραίτητο, να μπορεί το εξάρτημα να μετακινείται μερικά εκατοστά στην αξονική κατεύθυνση.)

Αφαίρεση του εξαρτήματος:

Τραβήξτε το κλειδώμα του εξαρτήματος (5) στην κατεύθυνση του βέλους προς τα πίσω (a) και αφαιρέστε το εξάρτημα (b). Βλέπε σελίδα 3.

7.3 Ρύθμιση τρόπου λειτουργίας και θέσης καλεμιού

 Αποφεύγετε τις "κινήσεις μοχλού" στο εργαλείο με τοποθετημένο καλέμι.

 Πατάτε το κουμπί ενεργοποίησης (6) μόνο με ακινητοποιημένο τον κινητήρα.



Περιστρέφοντας το κουμπί ενεργοποίησης (6) μπορείτε να επιλέξετε τον επιθυμητό τρόπο λειτουργίας.



 Τρυπήμα με πιστολέτο

 Καλέμισμα

 Θέση για περιστροφή του καλεμιού στην επιθυμητή θέση.

Ρύθμιση θέσης καλεμιού: Το καλέμι μπορεί να μανταλώσει σε διαφορετικές θέσεις.

- Τοποθετήστε το καλέμι.
- Γυρίστε το κουμπί ενεργοποίησης (6) στην ενδιάμεση θέση .
- Γυρίστε το καλέμι, ώσπου να βρεθεί στην επιθυμητή θέση.
- Γυρίστε το κουμπί ενεργοποίησης (6) στη θέση .
- Γυρίστε το καλέμι, ώσπου να ασφαλίσει.

 Σε περίπτωση που χρησιμοποιείτε καλέμι, λειτουργείτε το εργαλείο αποκλειστικά στον τρόπο λειτουργίας "Καλέμισμα" .

7.4 Ενεργοποίηση/Απενεργοποίηση

Για την ενεργοποίηση του εργαλείου πιέστε τον πληκτροδιακόπτη (7). Για την απενεργοποίηση αφήστε τον πληκτροδιακόπτη ελεύθερο (7).

8. Καθαρισμός, συντήρηση

Αναρροφάτε τους ρύπους στο ηλεκτρικό εργαλείο τακτικά, συχνά και πολύ καλά μέσα από όλες τις εγκοπές αερισμού ή ξεφύσατε τους με ξηρό αέρα. Αποσυνδέστε προηγουμένως το ηλεκτρικό εργαλείο από την τροφοδοσία ενέργειας και φοράτε ταυτόχρονα γυαλιά και μάσκα προστασίας.

 Αλλάξτε αμέσως ένα φθαρμένο καπάκι προστασίας κατά της σκόνης (4).

Για να αντικαταστήσετε το καπάκι προστασίας κατά της σκόνης (4) ωθήστε το κλειδώμα του εξαρτήματος (5) προς τα πίσω. Πιάστε το καπάκι προστασίας κατά της σκόνης και τραβήξτε το με δύναμη λοξά προς τα εμπρός. Τοποθετήστε το νέο καπάκι προστασίας κατά της σκόνης λοξά στην άτρακτο και πιέστε με δύναμη.

9. Πρόσθετος εξοπλισμός

Χρησιμοποιείτε μόνο γνήσιο πρόσθετο εξοπλισμό της Metabo.

Χρησιμοποιείτε μόνον πρόσθετο εξοπλισμό, ο οποίος ικανοποιεί τις απαιτήσεις και τα χαρακτηριστικά στοιχεία που αναφέρονται σε αυτές τις οδηγίες λειτουργίας.

Πλήρες πρόγραμμα εξαρτημάτων, βλέπε www.metabo.com ή στον κατάλογο.

10. Επισκευή

Οι επισκευές των ηλεκτρικών εργαλείων επιτρέπεται να διενεργούνται μόνο από ηλεκτροτεχνίτες!

Για ηλεκτρικά εργαλεία Metabo που έχουν ανάγκη επισκευής απευθυνθείτε στην αντίστοιχη αντιπροσωπεία της Metabo. Διευθύνσεις βλέπε www.metabo.com.

Τους καταλόγους ανταλλακτικών μπορείτε να τους κατεβάσετε στη διεύθυνση www.metabo.com.

11. Προστασία περιβάλλοντος

Τηρείτε τους εθνικούς κανονισμούς για την απόσυρση σύμφωνα με τους κανόνες προστασίας του περιβάλλοντος και για την ανακύκλωση των άχρηστων εργαλείων, συσκευασιών και πρόσθετου εξοπλισμού.



Μόνο για χώρες της ΕΕ: Μην πετάτε τα ηλεκτρικά εργαλεία στον κάδο οικιακών απορριμμάτων! Σύμφωνα με την ευρωπαϊκή οδηγία 2012/19/ΕΥ περί ηλεκτρικών και ηλεκτρονικών συσκευών και την ενσωμάτωσή της στο εθνικό δίκαιο, τα ηλεκτρικά εργαλεία πρέπει να συλλέγονται ξεχωριστά και να επιστρέφονται για ανακύκλωση με τρόπο φιλικό προς το περιβάλλον.

Τυπικές ηχητικές στάθμες A:

L_{pA} = Στάθμη ηχητικής πίεσης

L_{WA} = Στάθμη ηχητικής ισχύος

K_{pA} , K_{WA} = Αβεβαιότητα

Οι τιμές μετρήθηκαν σύμφωνα με το πρότυπο EN 60745.

$L_{WA(M)}$ = μετρημένη στάθμη ηχητικής ισχύος σύμφωνα με την οδηγία 2000/14/ΕΚ

$L_{WA(G)}$ = εγγυημένη στάθμη ηχητικής ισχύος σύμφωνα με την οδηγία 2000/14/ΕΚ

Κατά την εργασία μπορεί να υπάρξει υπέρβαση της στάθμης θορύβου των 80 dB(A).



Φοράτε γυαλιά προστασίας!

12. Τεχνικά στοιχεία

Διευκρινίσεις σχετικά με τα στοιχεία στη σελίδα 3. Διατηρούμε το δικαίωμα για αλλαγές, που εξυπηρετούν την τεχνική πρόοδο.

P_1 = Ονομαστική απορροφούμενη ισχύς

P_2 = Αποδιδόμενη ισχύς

n_1 = Αριθμός στροφών χωρίς φορτίο

D_1 = Μέγιστη διάμετρος τρυπήματος σε μπετόν με τρυπάνια πιστολέτου

D_2 = Μέγιστη διάμετρος τρυπήματος σε μπετόν με κρουστικά ποτηροτρυπάνια

s_{max} = Μέγιστος αριθμός κρούσεων

W = Ενέργεια ξεχωριστής κρούσης

C = Αριθμός θέσεων του καλემιού

m = Βάρος χωρίς καλώδιο σύνδεσης στο ρεύμα

Οι τιμές μετρήθηκαν σύμφωνα με το πρότυπο EN 60745.

Εργαλείο της κατηγορίας βαθμού προστασίας II

~ Εναλλασσόμενο ρεύμα

Τα αναφερόμενα τεχνικά στοιχεία εννοούνται με ανοχές (σύμφωνα με τις εκάστοτε ισχύουσες τεχνικές προδιαγραφές).



Τιμές εκπομπής

Αυτές οι τιμές καθιστούν δυνατή την εκτίμηση των εκπομπών του ηλεκτρικού εργαλείου και τη σύγκριση διαφόρων ηλεκτρικών εργαλείων. Ανάλογα με τις συνθήκες εργασίας, την κατάσταση του ηλεκτρικού εργαλείου ή των εξαρτημάτων εργασίας μπορεί το πραγματικό φορτίο να είναι υψηλότερο ή χαμηλότερο. Για την εκτίμηση λάβετε υπόψη τα διαλείμματα εργασίας και τις φάσεις μικρότερου φορτίου. Με βάση τις αντίστοιχες προσαρμοσμένες τιμές εκτίμησης καθορίστε μέτρα προστασίας για το χρήστη, π.χ. οργανωτικά μέτρα.

Συνολική τιμή κραδασμών (Διανυσματικό άθροισμα τριών διευθύνσεων) σύμφωνα με το EN 60745:

$a_{h, HD}$ = Τιμή εκπομπής κραδασμών (κρουστικό τρύπημα σε μπετόν)

$a_{h, Cheq}$ = Τιμή εκπομπής κραδασμών (καλέμισμα)

$K_{h, HD/Cheq}$ = Ανασφάλεια (ταλάντωση)

Eredeti használati utasítás

1. Megfelelőségi nyilatkozat

Kizárólagos felelősségünk tudatában kijelentjük: Ezek az akkus fűró- és vésőkalapácsok – típus és sorozatszám alapján történő azonosítással *1) – megfelelnek az irányelvnek *2) és szabványok *3) összes idevonatkozó rendelkezéseinek. A Műszaki dokumentációt *4) - lásd a 3. oldalon.

2. Rendeltetészerű használat

A KH 5-40 típusú berendezés a megfelelő tartozékkal ütfűrésra és vésésre alkalmas betonban, téglában, kőben és hasonló anyagokban.

A nem rendeltetészerű használat során keletkezett károkért a felhasználó felel.

Az általános balesetmegelőzési előírásokat és a mellékelt biztonsági utasításokat figyelembe kell venni.

3. Általános biztonsági utasítások



Saját testi épsége és elektromos kéziszerszáma védelme érdekében tartsa be az ezzel a szimbólummal jelölt szövegrészekben foglaltakat!



FIGYELMEZTETÉS – A sérülésveszély csökkentése érdekében olvassa át a használati utasítást.

Csak ezekkel a dokumentumokkal együtt adja tovább másnak az elektromos kéziszerszámot.

Általános biztonsági utasítások elektromos kéziszerszámokhoz



VIGYÁZAT – Olvassa el valamennyi biztonsági utasítást és előírást. A biztonsági utasítások betartásának elmulasztása áramütéshez, tűzhez és/vagy súlyos testi sérülésekhez vezethet.

Kérjük, gondosan őrizzen meg valamennyi biztonsági utasítást és előírást a jövőben! A biztonsági utasításokban alkalmazott "elektromos kéziszerszám" fogalom a hálózati elektromos kéziszerszámokat (hálózati kábellel) és az akkumulátoros elektromos kéziszerszámokat (kábel nélkül) foglalja magába.

3.1 Munkahelyi biztonság

a) **Tartsa tisztán és jól megvilágítva a munkaterületét.** Rendetlen és megvilágítatlan munkaterületek balesetekhez vezethetnek.

b) **Ne dolgozzon az elektromos kéziszerszámmal olyan robbanásveszélyes környezetben, ahol éghető folyadékok, gázok vagy porok vannak.** Az elektromos kéziszerszámok szikrákat bocsáthatnak ki, amelyek meggyújtják a port vagy a gőzöket.

c) **Tartsa távol a gyerekeket és az idegen személyeket, ha az elektromos kéziszerszámot használja.** Ha elvonják a figyelmét a munkától, könnyen elvesztheti az uralmát a berendezés felett.

3.2 Elektromos biztonsági előírások

a) **Az elektromos kéziszerszám csatlakozó dugójának bele kell illeszkedni a dugaszolóaljzatba. A csatlakozó dugót semmilyen módon sem szabad megváltoztatni. A védőföldeléssel ellátott elektromos kéziszerszámokkal együtt ne használjon csatlakozó adaptert. A változtatás nélküli csatlakozó dugók és a megfelelő dugaszoló aljzatok csökkentik az áramütés kockázatát.**

b) **Ne érjen hozzá földelt felületekhez, mint csövekhez, fűtőtestekhez, kályhákhoz és hűtőszekrényekhez. Az áramütési veszély megnövekszik, ha a teste le van földelve.**

c) **Tartsa távol az elektromos kéziszerszámot az esőtől és a nedvesség hatásaitól.** Ha víz hatol be egy elektromos kéziszerszámba, ez megnöveli az áramütés veszélyét.

d) **Ne használja a kábelt a rendeltetésétől eltérő célokra, vagyis az elektromos kéziszerszámot soha ne hordozza vagy akassza fel a kábelnél fogva, és sohasse húzza ki a hálózati csatlakozó dugót a kábelnél fogva. Tartsa távol a kábelt hőforrásoktól, olajtól, éles élektől és sarkaktól és mozgó gépkalkatrészektől. Egy megrongálódott vagy csomókkal teli kábel megnöveli az áramütés veszélyét.**

e) **Ha egy elektromos kéziszerszámmal a szabad ég alatt dolgozik, csak a szabadban való használatra engedélyezett hosszabbítót használjon. A szabadban való használatra engedélyezett hosszabbító használata csökkenti az áramütés veszélyét.**

f) **Ha elkerülhetetlen az elektromos kéziszerszám nedves környezetben való használata, használjon egy hibaáram-védőkapcsolót. Egy hibaáram-védőkapcsoló használata csökkenti az áramütés kockázatát.**

3.3 Személyi biztonsági előírások

a) **Munka közben mindig figyeljen, ügyeljen arra, amit csinál, és meggondoltan dolgozzon az elektromos kéziszerszámmal. Ne használja az elektromos kéziszerszámot, ha fáradt, ha kábítószerek vagy alkohol hatása alatt áll, ha orvosságokat vett be. Az elektromos kéziszerszámmal végzett munka közben már egy pillanatnyi figyelmetlenség is komoly sérülésekhez vezethet.**

b) **Viseljen személyi védőfelszerelést és mindig viseljen védőszemüveget. A személyi védőfelszerelések, mint porvédő álarc, csúszásbiztos védőcipő, védősapka vagy fülvédő használata az elektromos kéziszerszám használata jellegének megfelelően csökkenti a sérülések kockázatát.**

c) **Kerülje el az elektromos kéziszerszám akaratlan üzembe helyezését. Győződjön meg**

arról, hogy az elektromos kéziszerszám ki van kapcsolva, mielőtt azt az áramforrásra és /vagy akkumulátorra csatlakoztatja, vagy felemeli és szállítja. Ha az elektromos kéziszerszám felemelése közben az ujját a kapcsolón tartja, vagy ha a készüléket bekapcsolt állapotban csatlakoztatja az áramforráshoz, ez balesetekhez vezethet.

d) Az elektromos kéziszerszám bekapcsolása előtt okvetlenül távolítsa el a beállító szerszámokat vagy csavarkulcsokat. Az elektromos kéziszerszám forgó részeiben felejtett beállító szerszám vagy csavarkulcs sérüléseket okozhat.

e) Kerülje el a normálistól eltérő testtartást. Ügyeljen arra, hogy mindig biztosan álljon és az egyensúlyát megtartsa. Így az elektromos kéziszerszám felett váratlan helyzetekben is jobban tud uralkodni.

f) Viseljen megfelelő ruhát. Ne viseljen bő ruhát vagy ékszerket. Tartsa távol a haját, a ruháját és a kesztyűjét a mozgó részekről. A bő ruhát, az ékszerket és a hosszú hajat a mozgó alkatrészek magukkal ránthatják.

g) Ha az elektromos kéziszerszámra fel lehet szerelni por elszívásához és összegyűjtéséhez szükséges berendezéseket, ellenőrizze, hogy azok megfelelő módon hozzá vannak kapcsolva a készülékhez, és rendeltetésüknek megfelelően működnek. Porelszívó használata csökkenti a por veszélyes hatását.

3.4 Az elektromos készülékek gondos kezelése és használata

a) Ne terhelje túl az elektromos kéziszerszámot. A munkájához csak az arra szolgáló elektromos kéziszerszámot használja. Egy alkalmas elektromos kéziszerszámmal a megadott teljesítménytartományon belül jobban és biztonságosabban lehet dolgozni.

b) Ne használjon olyan elektromos kéziszerszámot, amelynek a kapcsolója elromlott. Egy olyan elektromos kéziszerszám, amelyet nem lehet sem be-, sem kikapcsolni, veszélyes és meg kell javíttatni.

c) Húzza ki a csatlakozó dugót a dugaszolóaljzatból és/vagy távolítsa el az akkumulátort, mielőtt az elektromos kéziszerszámom beállítási munkákat végez, tartozékokat cserél vagy a szerszámot eltárolja. Ez az elővigyázatossági intézkedés megátalja az elektromos kéziszerszám akaratlan üzembe helyezését.

d) A használaton kívüli elektromos kéziszerszámokat olyan helyen tárolja, ahol azokhoz gyerekek nem férhetnek hozzá. Ne hagyja, hogy olyan személyek használják az elektromos kéziszerszámot, akik nem ismerik a szerszámot, vagy nem olvasták el ezt az útmutatót. Az elektromos kéziszerszámok veszélyesek, ha azokat gyakorlatlan személyek használják.

e) A készüléket gondosan ápolja. Ellenőrizze, hogy a mozgó alkatrészek kifogástalanul működnek-e, nincsenek-e beszorulva, és nincsenek-e eltörve vagy megrongálódva

olyan alkatrészek, amelyek hatással lehetnek az elektromos kéziszerszám működésére. A megrongálódott részeket a készülék használata előtt javíttassa meg. Sok olyan baleset történik, amelyet az elektromos kéziszerszám nem kielégítő karbantartására lehet visszavezetni.

f) Tartsa tisztán és éles állapotban a vágószerszámokat. Az éles vágóélekkel rendelkező és gondosan ápolat vágószerszámok ritkábban ékelődnek be és azokat könnyebben lehet vezetni és irányítani.

g) Az elektromos kéziszerszámokat, tartozékokat, betétszerszámokat stb. csak ezen előírásoknak megfelelően használja. Vegye figyelembe a munkafeltételeket és a kivitelezendő munka sajátosságait. Az elektromos kéziszerszám eredeti rendeltetésétől eltérő célokra való alkalmazása veszélyes helyzetekhez vezethet.

3.5 Szerviz

a) Az elektromos kéziszerszámokat csak szakképzett személyzet és csak eredeti pótalkatrészek felhasználásával javíthatja. Ez biztosítja, hogy az elektromos kéziszerszám biztonságos maradjon.

4. Különleges biztonsági utasítások

Viseljen hallásvédő felszerelést. A zajhatás halláskárosodást okozhat.

Használja a géphez adott kiegészítő fogantyúkat. A gép feletti uralom elvesztése sérüléshez vezethet.

A gépet a szigetelt markolatnál fogva tartsa meg, ha olyan munkálatokat végez, amelyeknél a betétszerszám rejtett elektromos vezetékbe vagy a saját hálózati kábelébe vághat. A feszültség alatt álló vezeték érintése a gép fém részeit is feszültség alá helyezheti, és ez elektromos áramütést okozhat.

A dugót húzza ki a csatlakozóaljzatból, mielőtt bármiféle beállítást, átalakítást, karbantartást vagy tisztítást végezne.

Csak helyesen felszerelt kiegészítő fogantyúval dolgozzon.

A készülékre felszerelt fogantyúkat mindkét kézzel erősen meg kell tartani, stabil állást elfoglalva, a munkára koncentráltan kell dolgozni.

Mindig viseljen védőszemüveget, munkakesztyűt, porvédő maszkot és erős védőcipőt, ha az elektromos kéziszerszámmal dolgozik!

Győződjön meg róla (pl. fémdetektor segítségével), hogy a megmunkálandó felületben, **nincsen áram-, víz- vagy gázvezeték.**

Csak helyesen felszerelt szerszámmal dolgozzon. A szerszám meghúzásával ellenőrizze, hogy az helyesen illeszkedik-e. (Az azonban szükséges, hogy a szerszám tengelyirányban néhány centiméterrel mozgatható legyen.)

Padlószint feletti munkáknál: győződjön meg róla, hogy az Ön alatti terület üres.

Közvetlenül a munka után ne érintse meg a betétszerszámot vagy a közelében lévő alkatrészeket, mivel ezek rendkívül forrók lehetnek és égési sérüléseket okozhatnak.

A csatlakozóvezetékét mindig hátrafelé vezesse el a géptől.

A sérült vagy megrepedt kiegészítő fogantyút ki kell cserélni. Hibás kiegészítő fogantyúval rendelkező gépet ne működtessen.

Biztosítsa a munkadarabot eltolódás vagy együttforgás ellen (pl. satuba való beszorítással).

A porterhelés csökkentése:

 A géppel való munkavégzés során keletkező részecskék rákkeltő, allergiás reakciót kiváltó, légúti megbetegedéseket, születési hibákat vagy egyéb reprodukciós károsodásokat okozó anyagokat tartalmazhatnak. Néhány példa az ilyen anyagokra: ólom (ólomtartalmú réteg), ásványi por (falazatból, betonból stb.), fazezelés kiegészítő anyagai (kromát, favedő anyagok), egyes fafajták (mint tölgy- vagy bükkfa por) fémek, azbeszt. A kockázat függ attól, hogy a felhasználó vagy a közelben tartózkodó személyek mennyi ideig vannak ezen terhelésnek kitéve. Figyeljen arra, hogy ne kerüljön a testébe részecske.

Ezen anyagok okozta terhelés csökkentése érdekében: gondoskodjon a munkavégzés területének jó szellőzéséről és viseljen megfelelő védőfelszerelést, mint pl. olyan álcot, amely képes a mikroszkopikus részecskék kiszűrésére.

Figyelembe az anyagra, személyzetre, felhasználásra és a felhasználás helyére vonatkozó érvényes irányelveket (pl. munkavédelmi előírásokat, hulladéktávoltást).

Fogja fel a keletkező részecskéket, kerülje a környezetbe való lerakódást.

Használjon a speciális munkavégzésre alkalmas tartozékokat. Ezzel kevesebb részecske jut ellenőrizetlenül a környezetbe.

Használjon megfelelő porelzívó berendezést.

Csökkentse a porleterhelést a következők szerint:

- ne irányítsa magára, a közelben tartózkodó személyekre vagy a lerakódott porra a kiáramló részecskéket és a gépből kiáramló levegőt,
- használjon elszívó berendezést és/vagy légtisztító berendezést,
- szellőztesse megfelelően a munkavégzés területét és tartsa azt porszívózással tisztán. Seprés vagy lefújás felkavarja a port.
- Szívja le vagy mossa ki a védőfelszerelést. Ne fújja azt le, ne porolja ki vagy ne kefélje le.

5. Áttekintés

Lásd a 2. oldalon.

- 1 Kiegészítő markolat
- 2 Szárnyas csavar (a fúrásmélység-ütköző beállításához) *
- 3 Fúrásmélység-ütköző *

- 4 Porvédő sapka
- 5 Szerszámreteszelés
- 6 Kapcsológomb
- 7 Nyomókapcsoló
- 8 Markolat

* kiviteltől függően

6. Üzembe helyezés

 Az üzembe helyezés előtt ellenőrizze, hogy a szerszám típus tábláján megadott hálózati feszültség és frekvencia megfelel-e az Ön által használt hálózat adatainak.

 Kapcsoljon elé mindig egy max. 30 mA kiváltó árammal ellátott FI-vedőkapcsolót (RCD).

Csak legalább 1,5 mm² keresztmetszetű hosszabbítóvezetékét használjon. A hosszabbítóvezeték legyen a gép teljesítményfelvételének megfelelő (lásd műszaki adatok). Kábeldob használata esetén mindig teljesen tekerje le a kábelt.

6.1 Kiegészítő markolat szerelése

 Biztonsági okokból mindig használja a géppel szállított kiegészítő markolatot (1).

Lazítsa meg a szorítógyűrűt a kiegészítő markolat (1) balra forgatásával. A pótfogantyút a kívánt szögben lehet felszerelni. Erősen húzza meg a kiegészítő markolatot.

7. Használat

7.1 Fúrásmélység-ütköző beállítása

Oldja az (2) szárnyas csavart. Állítsa be a fúrásmélység-ütközőt (3) a kívánt fúrásmélységre. Húzza meg ismét az (2) szárnyas csavart.

7.2 Szerszám felszerelése, levétele

 Használat előtt tisztítsa meg és a szerszám befogószárát és kenje meg a mellékelt speciális zsírral (tartozékként: rendelési szám 6.31800)! Csak SDS-max szerszámokat használjon!

 A porvédő sapka (4) megakadályozza a fúrás során keletkező por üzemelés közbeni bejutását. A szerszám használata közben figyelni kell arra, hogy a porvédő sapka (4) ne rongálódjon meg.

Szerszám felszerelése:

A szerszám behelyezésekor a szerszámreteszelés (5) az első állásban tartani. Forgassa és bekattanásig dugja be a szerszámot. A szerszám reteszeli önmagát.

 A szerszám meghúzásával ellenőrizze, hogy helyesen illeszkedik-e. (Arra szükség van, hogy a szerszám tengelyirányban néhány centiméterrel mozgatható legyen.)

A szerszám kivétele:

A szerszám reteszelését (5) a nyíl irányában húzza hátra (a) és vegye ki a szerszámot (b). Lásd a 3. oldalt.

7.3 Üzem mód és vésőállás beállítása

 A beszorított vésővel ellátott gépen az emelő mozgásokat el kell kerülni.

 A kapcsológombot (6) csak a motor álló állapotban működtesse.



A kapcsológomb elforgatásával (6) ki tudja választani a kívánt üzemmódot.



 Ütvefúrás

 Vésés

 A véső kívánt helyzetbe forgatását célzó állás.

A véső helyzetének beállítása: A vésőt különböző helyzetekben lehet reteszelni.

- Helyezze be a vésőt.
- Forgassa el a kapcsológombot (6) a köztes állásba .
- Forgassa el addig a vésőt, amíg az a kívánt helyzetbe kerül.
- Forgassa el a kapcsológombot (6) a  állásba.
- Forgassa el addig a vésőt, amíg az be nem reteszelődik.

 Beszorított véső mellett a berendezést kizárólag vésés üzemmódban  üzemeltesse.

7.4 Bekapcsolás / kikapcsolás

A gép **bekapcsolásához** nyomja meg a nyomókapszólót (7). A **kikapcsoláshoz** engedje el a nyomókapszólót (7).

8. Tisztítás, karbantartás

Az elektromos szerszámot minden légrésén rendszeresen, gyakran és alaposan le kell szívni vagy száraz levegővel át kell fújni. Ezt megelőzően húzza ki az elektromos szerszámot az energiaellátásról és a munkavégzés során viseljen védőeszközt és porálcot.

 Egy megrongálódott porvédő sapkát (4) azonnal ki kell cserélni.

A porvédő sapka (4) cseréjéhez tolja hátra a szerszámreteszélést (5). Fogja meg a porvédő sapkát és erősen húzza azt le ferdén előre. Helyezze fel az új porvédő sapkát ferdén a tengelyre és erősen nyomja rá.

9. Tartozékok

Kizárólag eredeti Metabo tartozékokat használjon.

Csak olyan tartozékokat használjon, amelyek megfelelnek az ebben a használati utasításban megadott követelményeknek és adatoknak.

A teljes tartozékprogram megtalálható a www.metabo.com honlapon vagy a katalógusban.

10. Javítás

Elektromos szerszám javítását csak villamos szakember végezheti!

A javításra szoruló Metabo elektromos kéziszerszámokkal, kérjük, forduljon Metabo szakkereskedőjéhez. A címetek a www.metabo.com honlapon találja.

A pótalkatrészek listája letölthető a www.metabo.com honlapról.

11. Környezetvédelem

Kövesse a régi gépek, csomagolások és tartozékok környezetbarát ártalmatlanítására és újrahasznosítására vonatkozó helyi előírásokat.

 Csak az EU tagországok esetében: elektromos kéziszerszámot soha ne dobjon háztartási hulladékba! Az elektromos és elektronikus berendezések hulladékairól szóló 2012/19/EU irányelv és annak nemzeti jogi átvétele értelmében a használt elektromos kéziszerszámokat szelektíven kell gyűjteni, és lehetővé kell tenni azok környezetkímélő újrahasznosítását.

12. Műszaki adatok

Az adatok értelmezését lásd a 3. oldalon.

A műszaki változtatás joga a továbbfejlesztés érdekében fenntartva.

P_1	= névleges felvett teljesítmény
P_2	= leadott teljesítmény
n_1	= üresjáratú fordulatszám
D_1	= max. furatátmérő betonban ütvefúróval
D_2	= max. furatátmérő betonban ütvefúró koronával
S_{max}	= maximális ütőszám
W	= egy ütés energiája
C	= Vésőhelyzetek száma
m	= súly elektromos csatlakozókábel nélkül

A mérési eredményeket az EN 60745 szabvány szerint határoztuk meg.

II. védelmi osztályú gép

~ váltóáram

A fenti műszaki adatokra tűrős vonatkozik (a mindenkor érvényben levő szabványoknak megfelelően).

Emíziós értékek

Ezek az értékek lehetővé teszik az elektromos szerszám kibocsátási értékeinek meghatározását, illetve különböző elektromos szerszámok összehasonlítását. Az alkalmazási feltételektől, az elektromos szerszám állapotától vagy a használt betétszerszámoktól függően a tényleges környezeti terhelés nagyobb vagy kisebb is lehet. A becsléshez vegye figyelembe a munkaszüneteket és az alacsonyabb környezeti terheléssel járó fázisokat is. A megfelelően alkalmazott becslési értékek alapján írjon elő védőintézkedéseket a felhasználó számára, illetve hozzon szervezési intézkedéseket.

Rezgésszérték (háromdimenziós vektorösszeg) EN 60745 szerint meghatározva:

$a_{h, HD}$ = Rezgéskibocsátási érték (ütvefúrás betonban)

$a_{h, Cheq}$ = Rezgéskibocsátási érték (vésés)

$K_{h, HD/Cheq}$ = Bizonytalanság (rezgés)

Jellemző A-osztályú zajszint:

L_{pA} = hangnyomásszint

L_{WA} = hangteljesítményszint

K_{pA} , K_{WA} = bizonytalanság

A mérési eredményeket az EN 60745 szabvány szerint határozták meg.

$L_{WA(M)}$ = a 2000/14/EK szerint mért hangteljesítményszint

$L_{WA(G)}$ = a 2000/14/EK szerint garantált hangteljesítményszint

Munka közben a zajszint túllépeti a 80 db(A) értéket.



Viseljen hallásvédő eszközt!

Оригинальное руководство по эксплуатации

1. Декларация о соответствии

Мы под свою ответственность заявляем, что настоящие перфораторы с идентификацией по типу и серийному номеру *1) отвечают всем соответствующим требованиям директив *2) и норм *3). Техническую документацию для *4) — см. на с. 3.

2. Использование по назначению

КН 5-40 с соответствующими принадлежностями подходит для ударного сверления и выполнения долбежных работ в бетоне, кирпиче, каменной кладке и подобных материалах.

За ущерб, возникший в результате использования не по назначению, ответственность несет только пользователь.

Необходимо соблюдать общепринятые правила техники безопасности, а также указания, приведенные в данном руководстве.

3. Общие указания по технике безопасности



Для вашей собственной безопасности и защиты электроинструмента от повреждений соблюдайте указания, отмеченные данным символом!



ПРЕДУПРЕЖДЕНИЕ! В целях снижения риска травмирования прочтите руководство по эксплуатации.

Передавайте электроинструмент следующему владельцу только вместе с этими документами.

Общие указания по технике безопасности для электроинструментов



ПРЕДУПРЕЖДЕНИЕ – Внимательно прочтите все указания по технике безопасности и прочие инструкции.

Невыполнение приведенных ниже инструкций и указаний по технике безопасности может привести к поражению электрическим током, возникновению пожара и/или к получению тяжелых травм.

Сохраните все указания по технике безопасности и инструкции для будущего владельца электроинструмента!

Используемый в указаниях по технике безопасности термин "электроинструмент" относится к электроинструменту, работающему от электрической сети (с сетевым кабелем) и от аккумулятора (без сетевого кабеля).

3.1 Безопасность на рабочем месте

а) Следите за чистотой и порядком на Вашем рабочем месте. Беспорядок на рабочем месте и плохое освещение может привести к несчастным случаям.

б) Не работайте с электроинструментом во взрывоопасной зоне, в которой находятся горючие жидкости, газы или пыль. При работе электроинструмент искрит, и искры могут воспламенить пыль или пары.

в) Не допускайте детей и других лиц к Вашему рабочему месту во время работы с электроинструментом. Отвлекаясь от работы, Вы можете потерять контроль над электроинструментом.

3.2 Электрическая безопасность

а) Вилка сетевого кабеля электроинструмента должна соответствовать электрической розетке. Не изменяйте конструкцию вилки. Не используйте переходные штепсельные вилки с электроинструментами с защитным заземлением. Использование оригинальных вилок и соответствующих им розеток снижает риск поражения электрическим током.

б) Избегайте контакта с заземленными поверхностями (трубами, нагревательными элементами, печами и холодильниками). Опасность поражения электрическим током!

в) Предохраняйте электроинструмент от дождя и воздействия влаги. Проникновение воды в электроинструмент повышает риск поражения электрическим током.

г) Не используйте сетевой кабель не по назначению, например, для переноски электроинструмента, его подвешивания или для вытягивания вилки из розетки. Примите меры по защите кабеля от воздействий высоких температур, масла, острых кромок или подвижных частей электроинструмента. Поврежденный или спутанный кабель повышает риск поражения электрическим током.

д) При работе с электроинструментом на открытом воздухе используйте только удлинительный кабель, который разрешено использовать вне помещений. Использование специального удлинительного кабеля снижает риск поражения электрическим током.

е) Если электроинструмент должен эксплуатироваться во влажной среде, используйте автоматический выключатель для защиты от тока утечки. Использование автоматического выключателя снижает риск поражения электрическим током.

3.3 Безопасность персонала

а) Будьте внимательны, следите за своими действиями и серьезно относитесь к работе с электроинструментом. Не пользуйтесь электроинструментом, если Вы устали, находитесь под действием наркотиков, алкоголя или лекарств. Невнимательность при работе с электроинструментом может привести к серьезным травмам.

б) Пользуйтесь средствами индивидуальной защиты и всегда надевайте защитные очки. Средства индивидуальной защиты, применяемые в зависимости от вида и использования электроинструмента, например, пылезащитный респиратор, нескользящая обувь, защитный шлем, защитные наушники, снижают риск получения травм.

в) Избегайте непреднамеренного включения электроинструмента. Перед подключением электроинструмента к сети электропитания и/или аккумулятору, а также перед его переноской убедитесь, что электроинструмент выключен. Не держите палец на выключателе во время переноса инструмента или если Вы подключаете электроинструмент к сети электропитания, это может привести к несчастным случаям.

г) Удалите регулировочные инструменты и гаечные ключи перед включением электроинструмента. Инструмент или гаечный ключ, находящийся во вращающейся части электроинструмента, может привести к травмам.

д) Следите за правильной постановкой корпуса при работе с электроинструментом. Примите устойчивое положение и обеспечьте надежный захват электроинструмента для сохранения равновесия в любой рабочей ситуации. Это позволит лучше контролировать электроинструмент в непредвиденных ситуациях.

е) Надевайте подходящую одежду. Не надевайте просторную одежду или украшения. Оберегайте волосы, одежду и перчатки подальше от вращающихся узлов электроинструмента. Свободная одежда, украшения или длинные волосы могут быть захвачены ими.

ж) Если предусмотрено подсоединение устройств для удаления и сбора пыли, убедитесь в том, что они присоединены и используются по назначению. Использование данных устройств помогает снизить уровень вреда, причиняемого пылью.

3.4 Аккуратное обращение с электроинструментом и его правильная эксплуатация

а) Не допускайте перегрузки электроинструмента. Используйте для выполняемой Вами работы предназначенный для этого электроинструмент. Соблюдение этого правила обеспечит более высокое качество и безопасность работы в данном диапазоне мощности.

б) Не пользуйтесь электроинструментом с неисправным выключателем. Электроинструмент, включение или выключение которого затруднено, опасен и подлежит ремонту.

в) Перед регулировкой электроинструмента, заменой принадлежностей или перерывом в работе, выньте вилку из розетки и/или аккумулятор из электроинструмента. Эта мера предосторожности

предотвращает случайное включение электроинструмента.

г) Неиспользуемые электроинструменты храните в недоступном для детей месте. Не позволяйте использовать электроинструмент лицам, не умеющим обращаться с ним или не читавшим настоящих инструкций. В руках неопытного персонала электроинструменты представляют опасность.

д) Тщательно следите за состоянием Вашего электроинструмента. Проверяйте безупречное функционирование подвижных частей, легкость их хода, целостность всех частей или отсутствие повреждений, которые могли бы вызвать нарушение правильного функционирования электроинструмента. Сдавайте поврежденные части электроинструмента в ремонт до его использования. Причиной большого числа несчастных случаев является несоблюдение правил технического обслуживания электроинструмента.

е) Следите за тем, чтобы режущие инструменты были острыми и чистыми. Заклинивание содержащихся в рабочем состоянии инструментов происходит реже, ими легче управлять.

ж) Используйте электроинструмент, принадлежностей, рабочие инструменты и т. д. в соответствии с приведенными инструкциями. Учитывайте при этом рабочие условия и характер выполняемой работы. Использование электроинструментов не по назначению может привести к возникновению опасных ситуаций.

3.5 Сервис

а) Поручайте ремонт Вашего электроинструмента только квалифицированному специальному персоналу. Для ремонта должны использоваться только оригинальные запасные части. Этим обеспечивается сохранение эксплуатационной надежности электроинструмента.

3.6 Все виды ремонта:

Ремонт электрической или механической части, гарантийный или не гарантийный в зависимости от природы возникновения дефекта в соответствии с правилами указанными в гарантийном талоне, периодическое диагностирование.

3.7 8) Испытания:

Происходят при сертификации электроинструмента, повторное испытание по окончании каждого ремонта: проверку правильности сборки – внешним осмотром и трехразовым включением и выключением выключателя у подключенного на номинальное напряжение электроинструмента:

- при этой проверке не должно быть отказов пуска и остановки;

- проверку исправности цепи заземления (для электроинструмента класса I);

- испытание изоляции па электрическую прочность;
 - обкатку в рабочем режиме в течение не менее 30 мин;

3.8 Ремонт:

Любое техническое обслуживание, ремонт и проверка после ремонта должны производиться только в авторизованных сервисных центрах квалифицированным персоналом, что исключает комплектацию ручного инструмента каким либо диагностическим оборудованием.

3.9 Регулировка инструмента:

Все регулировки ручного инструмента производятся без применения какого-либо специализированного оборудования или инструмента.

3.10 Транспортирование:

Осуществляется любым видом транспортных средств и в прилагаемом кейсе;

3.11 Упаковка:

В прилагаемый кейс из ударопрочного пластика;

3.12 Консервация:

Не требует консервации;

3.13 Условия хранения:

Электроинструмент необходимо хранить в чемоданах (кейсах), которые поставляют вместе с инструментом. В сухом отапливаемом помещении при температуре от 5° до 50° по С°, оборудованном специальными стеллажами, полками, ящиками, обеспечивающими его сохранность;

3.14 Перечень критических отказов:

- повреждение штепсельного соединения, кабеля или его защитной трубки;
- повреждение крышки щеткодержателя;
- нечеткая работа выключателя;
- искрение щеток на коллекторе, сопровождающееся появлением кругового огня на его поверхности;
- вытекание смазки из редуктора или вентиляционных каналов;
- появление дыма или запаха, характерного для горящей изоляции;
- появление повышенного шума, стука, вибрации;
- поломка или появление трещин в корпусной детали, рукоятке, защитном ограждении;
- повреждение рабочей части электроинструмента;
- исчезновение электрической связи между металлическими частями корпуса и нулевым защитным штырем штепсельной вилки;

3.15 Действия персонала в случае инцидента, критического отказа или аварии:

Работу необходимо немедленно прекратить, а неисправный электроинструмент сдать для

проверки и ремонта в авторизированный сервисный центр. Список сервисных центров указан на веб-сайте www.metabo.ru.

3.16 Критерии предельных состояний:

Не существует;

3.17 Указания по выводу из эксплуатации и утилизации:

При истечении срока службы инструмент подлежит сдаче в сервисный центр или пункт приема вторсырья;

3.18 Сведения о квалификации персонала:

К оператору инструмента квалификация не требуется. Устранять неисправности, разбирать и ремонтировать инструмент, кабель, штепсельные соединения и т. п., должны специально подготовленные работники, имеющие по электробезопасности группу не ниже III.

3.19 Ошибочные действия персонала:

- Работа инструментом без его предварительного осмотра;
- Использование электроинструмента не по назначению;
- Работа неисправным инструментом;
- Использование поврежденной оснастки и/или не предназначенной для данного типа инструмента;
- Касание движущихся частей электроинструмента во время работы;
- Неустойчивое положение тела при работе электроинструментом;
- Работа без индивидуальных средств защиты (перчатки, очки);
- Переноска инструмента за сетевой шнур;
- Замена оснастки электроинструмента без его предварительного отключения от сети;
- Производство работ вне помещений при неблагоприятных погодных условиях (осадки, сильный ветер);
- Работа в условиях недостаточной видимости/освещенности;
- Работа в помещениях с повышенной опасностью (загазованность, токопроводящая пыль, вредные испарения и т.д.);
- Самостоятельный разбор и ремонт электроинструмента.

4. Особые указания по технике безопасности

Надевайте защитные наушники.

Воздействие шума может привести к потере слуха.

Эксплуатируйте инструмент с дополнительными рукоятками, входящими в комплект его поставки. Потеря контроля может привести к травме.

При выполнении работ вблизи скрытой электропроводки или сетевого кабеля самого электроинструмента держите инструмент только за изолированные поверхности. Контакт с находящимися под

напряжением проводами может также поставить под напряжение металлические части прибора и привести к поражению электрическим током.

До проведения настроек, переоснащения, чистки и технического обслуживания вынимайте сетевую вилку из розетки.

Приступайте к работе только с правильно установленной дополнительной рукояткой.

Всегда крепко держите инструмент двумя руками за рукоятки, примите более устойчивое положение и будьте внимательны при выполнении работы.

При работе с электроинструментом всегда надевайте защитные очки, рабочие перчатки и нескользящую обувь!

Убедитесь, что в том месте, где будут производиться работы, **не проходят линии электро-, водо- и газоснабжения** (например, с помощью металлоискателя).

Работайте только с правильно установленным сменным инструментом. Проверьте правильность посадки сменного инструмента, потянув за него. (необходимое требование: инструмент должен свободно перемещаться на несколько сантиметров в осевом направлении).

При выполнении работ над уровнем пола убедитесь в том, что внизу нет посторонних предметов.

Не касайтесь сменного инструмента или предметов вблизи него непосредственно после завершения работы, т. к. они могут сильно нагреваться и вызывать ожоги кожи.

Следите за тем, чтобы соединительный кабель всегда находился за инструментом.

Поврежденная или потрескавшаяся дополнительная рукоятка подлежит замене. Не используйте инструмент с дефектной рукояткой.

Закрепите обрабатываемую деталь, защищая ее от сдвига или самовращения, (например, затянув ее помощью зажимов).

Снижение пылевой нагрузки:

 Частицы, образующиеся при работе с данным инструментом, могут содержать вещества, которые способствуют развитию рака, появлению аллергических реакций, заболеваний дыхательных путей, врожденных дефектов и прочих заболеваний репродуктивной системы. Несколько примеров подобных веществ: свинец (в содержащем свинец ЛКП), минеральная пыль (из строительного кирпича, бетона и т. п.), добавки для обработки древесины (соль хромовой кислоты, средства для защиты древесины), некоторые виды древесины (например, пыль от дуба или бука), металлы, асбест.

Степень риска зависит от продолжительности воздействия этих веществ на оператора или находящихся вблизи людей. Не допускайте попадания частиц обрабатываемого материала в организм. Для уменьшения вредного воздействия этих

веществ: обеспечьте хорошую вентиляцию рабочего места и носите подходящие средства защиты, например, респираторы, которые способны отфильтровывать микроскопические частицы.

Соблюдайте директивы, распространяющиеся на обрабатываемый материал, персонал, вариант применения и место проведения работ (например, положение об охране труда, утилизации).

Обеспечьте удаление образующихся частиц, не допускайте образования отложений в окружающем пространстве.

Для специальных работ используйте подходящую оснастку. Это позволит сократить количество частиц, неконтролируемо выбрасываемых в окружающую среду.

Используйте подходящее вытяжное устройство.

Уменьшить пылевую нагрузку вам помогут следующие меры:

- не направляйте выходящие из инструмента частицы и отработанный воздух на себя, находящихся рядом людей или скопления пыли;
- используйте вытяжное устройство и/или воздухоочиститель;
- хорошо проветривайте рабочее место и содержите его в чистоте с помощью пылесоса. Подметание или выдувание только поднимает пыль в воздух.
- обрабатывайте пылесосом или стирайте защитную одежду. Не продувайте одежду воздухом, не выбивайте и не сметайте с нее пыль.

5. Обзор

См. стр. 2.

- 1 Дополнительная рукоятка
- 2 Барашковый винт (для регулировки ограничителя глубины) *
- 3 Ограничитель глубины *
- 4 Пылезащитный колпачок
- 5 Фиксатор рабочего инструмента
- 6 Переключатель
- 7 Нажимной переключатель
- 8 Рукоятка

* в зависимости от комплектации

6. Ввод в эксплуатацию

 Перед вводом в эксплуатацию проверьте, совпадают ли указанные на заводской табличке значения напряжения и частоты сети с параметрами электросети.

 Перед инструментом всегда подключайте автомат защиты от тока утечки (УЗО) с макс. током отключения 30 мА.

Используйте удлинительный кабель с минимальным сечением 1,5 мм². Удлинительные кабели должны

соответствовать потребляемой мощности инструмента (ср. Технические характеристики). При использовании кабельного барабана всегда полностью разматывать кабель.

6.1 Установка дополнительной рукоятки

 Из соображений безопасности всегда применяйте дополнительную рукоятку (1), входящую в комплект поставки.

Разожмите зажимное кольцо поворотом дополнительной рукоятки (1) в левую сторону. Дополнительную рукоятку можно устанавливать под нужным углом. Плотно затяните дополнительную рукоятку.

7. Эксплуатация

7.1 Перестановка ограничителя глубины сверления

Ослабьте барашковый винт (2). Установите ограничитель глубины (3) на нужную глубину сверления. Снова затяните барашковый винт (2).

7.2 Установка и извлечение сменного инструмента

 Перед установкой очистите хвостовик сменного инструмента и смажьте его специальной смазкой (принадлежность: № для заказа 6.31800)! Используйте только сменные инструменты SDS-max!

 Во время работы пылезащитный колпачок (4) препятствует попаданию в инструмент буровой пыли. При установке сменного инструмента следите за тем, чтобы не повредить (4) пылезащитный колпачок.

Установка сменного инструмента:

При установке инструмента держать блокировку инструмента (5) в переднем положении. Поверните инструмент и вставляйте до фиксации. Инструмент блокируется.

 Проверьте правильность посадки сменного инструмента, потянув за него. (необходимое требование: инструмент должен свободно перемещаться на несколько сантиметров в осевом направлении).

Извлечение сменного инструмента:

Поверните фиксирующую обойму (5) в направлении стрелки (а) и извлеките сменный инструмент (b). См. стр. 3.

7.3 Установка режима эксплуатации и позиции долота

 Не используйте инструмент с установленным долотом в качестве рычага.

 Нажимайте переключатель только при неработающем электродвигателе (6).



Установите нужный режим работы поворотом переключателя (6).



 Ударное сверление

 Долбление

 Развернуть уставку в требуемое положение вокруг долота.

Установка положения долота: долото можно зафиксировать в различных положениях.

- Вставьте долото.
- Поверните переключатель (6) в промежуточное положение .
- Поверните долото, пока оно не встанет в нужное положение.
- Установите переключатель (6) в положение .
- Поворачивайте долото до его фиксации.

 При установленном долоте используйте инструмент исключительно в режиме долбления .

7.4 Включение/выключение

Для включения инструмента нажмите на нажимной переключатель (7). Для выключения отпустите нажимной переключатель (7).

8. Очистка, техническое обслуживание

Регулярно, часто и основательно удаляйте пылесосом загрязнения их вентиляционных щелей электроинструмента или продувайте их сухим воздухом. Перед этим отсоедините электроинструмент от источника питания и носите при этом защитные очки и респиратор.

 Поврежденный пылезащитный колпачок (4) следует немедленно заменить.

Для замены пылезащитного колпачка (4) сдвинуть фиксирующую обойму (5) назад. Зажать пылезащитный колпачок и с силой снять его косо вперед. Косо установить новый пылезащитный колпачок на шпиндель и сильно нажать.

9. Оснастка

Используйте только оригинальную оснастку Metabo.

Используйте только ту оснастку, которая отвечает требованиям и параметрам, перечисленным в данном руководстве по эксплуатации.

Программу принадлежностей см. на сайте www.metabo.com или в каталоге.

10. Ремонт

К ремонту электроинструмента допускаются только квалифицированные специалисты-электрики!

Для ремонта электроинструмента Metabo обращайтесь в региональное представительство Metabo. Адрес см. на сайте www.metabo.com.

Списки запасных частей можно скачать с сайта www.metabo.com.

$K_{h,HD/Cheq}$ = коэффициент погрешности (вибрация)

11. Защита окружающей среды

Соблюдайте национальные правила экологически верной утилизации и переработки отслуживших машин, упаковок и оснастки.



Только для стран ЕС: не утилизируйте электроинструменты вместе с бытовыми отходами! Согласно директиве ЕС 2012/19/EU по отходам электрического и электронного оборудования и соответствующим национальным нормам бывшие в употреблении электроприборы и электроинструменты подлежат отдельной утилизации с целью их последующей экологически безопасной переработки.

12. Технические характеристики

Пояснения к данным, приведенным на стр. 3. Оставляем за собой право на технические изменения.

- P_1 = номинальная потребляемая мощность
- P_2 = выходная мощность
- n_1 = частота вращения без нагрузки
- D_1 = макс. диаметр отверстия в бетоне при ударном сверлении
- D_2 = макс. диаметр отверстия в бетоне при ударном сверлении с использованием коронок
- S_{max} = максимальное число ударов
- W = энергия одиночного удара
- C = кол-во позиций долота
- m = масса без сетевого кабеля

Результаты измерений получены в соответствии со стандартом EN 60745.

- Инструмент класса защиты II
- ~ переменный ток

На указанные технические характеристики распространяются допуски, предусмотренные действующими стандартами.



Значения эмиссии шума

Эти значения позволяют оценивать и сравнивать эмиссию шума различных электроинструментов. В зависимости от условий эксплуатации, состояния электроинструмента или рабочих инструментов фактическая нагрузка может быть выше или ниже. Для оценки примерного уровня эмиссии учитывайте перерывы в работе и фазы работы с пониженной (шумовой) нагрузкой. Определите перечень организационных мер по защите пользователя с учетом тех или иных значений эмиссии шума.

Общее значение вибрации (векторная сумма трех направлений), рассчитанное согласно EN 60745:

- $a_{h,HD}$ = значение испускания вибрации (сверление с ударом по бетону)
- $a_{h,Cheq}$ = значение испускания вибрации (долбление)

Уровень шума по типу A:

- L_{pA} = уровень звукового давления
- L_{WA} = уровень звуковой мощности
- K_{pA}, K_{WA} = коэффициент погрешности

Результаты измерений получены в соответствии со стандартом EN 60745.

$L_{WA(M)}$ = замеренный уровень звуковой мощности согласно 2000/14/EG

$L_{WA(G)}$ = гарантированный уровень звуковой мощности согласно 2000/14/EG

Во время работы уровень шума может превышать 80 дБ(A).



Используйте средства защиты органов слуха!



Информация для покупателя:

Сертификат соответствия:

Сертификат соответствия: № TC RU C-DE.AI30.B.01484, срок действия с 24.03.2015 по 23.03.2020 г., выдан органом по сертификации продукции «ИВАНОВО-СЕРТИФИКАТ» ООО «Ивановский Фонд Сертификации»; Адрес(юр. и факт.): 153032, Российская Федерация, Ивановская обл., г. Иваново, ул. Станкостроителей, д. 1; тел. (4932)77-34-67; факс (4932)77-34-67; E-mail: ivfs@mail.ru; Аттестат аккредитации № РОСС RU.0001.11AI30 от 20.06.14 г., выдан Федеральной службой по аккредитации

Страна изготовления: Китай

Производитель: "Metabowerke GmbH", Metaboallee 1, D-72622 Nuertingen, Германия

Импортер в России:

ООО "Метабо Евразия"

Россия, 127273, Москва

ул. Березовая аллея, д 5 а, стр 7, офис 106
тел.: +7 495 980 78 41

Дата производства зашифрована в 10-значном серийном номере инструмента, указанном на его шильдике. 1 я цифра обозначает год, например «4» обозначает, что изделие произведено в 2014 году. 2 я и 3 я цифры обозначают номер месяца в году производства, например «05» - май

Срок службы изделия составляет 7 лет. Не рекомендуется к эксплуатации по истечении 5 лет хранения с даты изготовления без предварительной проверки (дату изготовления см. на этикетке).

Metabowerke GmbH
Metabo-Allee 1
72622 Nuertingen
Germany
www.metabo.com

metabo[®]
PROFESSIONAL POWER TOOL SOLUTIONS

170 27 5440 - 0618 (incl. SHW) - (b)