

FSA 80.0

STIHL



2 - 33

Інструкція з експлуатації



Зміст

1	Вступ.....	2
2	Інформація до інструкції з експлуатації... 2	2
3	Огляд.....	3
4	Вказівки щодо безпеки.....	4
5	Мотокоосу зробити готовою до експлуатації.....	14
6	Зарядка акумулятора та світлодіоди.....	14
7	Мотокоосу зібрати.....	15
8	Мотокоосу відрегулювати для користувача.....	17
9	Встановлення та виймання акумулятора.....	18
10	Вмикання та вимикання мотокоосу.....	19
11	Перевірка мотокоосу та акумулятора.....	19
12	Робота із мотокоосою.....	20
13	Після закінчення роботи.....	21
14	Транспортування.....	21
15	Зберігання.....	21
16	Чистка.....	22
17	Технічне обслуговування.....	23
18	Ремонт.....	23
19	Усунення неполадок.....	23
20	Технічні дані.....	25
21	Комбінації із ріжучих інструментів та захистів.....	26
22	Комплектуючі та приладдя.....	27
23	Утилізація.....	27
24	Сертифікат відповідності нормам ЄС.....	27
25	Загальні вказівки з техніки безпеки для електроінструментів.....	28
26	Адреси.....	32

1 Вступ

Любі клієнти та клієнтки!

Ми раді, що Ви обрали компанію STIHL. Ми розробляємо то виробляємо нашу продукцію з найвищою якістю та у відповідності з потребами наших клієнтів. Так виникають товари, що мають високу надійність також при екстремальному навантаженні.

Компанія STIHL також гарантує найвищу якість сервісного обслуговування. Наші спеціалізовані дилери забезпечують компетентну консультацію та інструктаж, а також повне технічне обслуговування.

Компанія STIHL вважає своїм обов'язком дбайливо та відповідально використовувати природні ресурси. Це керівництво з використання допоможе вам надійно та без забруднення навколишнього середовища використовувати ваш продукт STIHL впродовж його тривалого строку життя.

Ми вдячні Вам за Вашу довіру та бажаємо Вам задоволення від придбаного Вами продукту STIHL.



Dr. Nikolas Stihl

ВАЖЛИВО! ПЕРЕД ВИКОРИСТАННЯМ ПРОЧИТАТИ ТА ЗБЕРЕГТИ.

2 Інформація до інструкції з експлуатації**2.1 Документи, що мають силу**

Діють місцеві правила з техніки безпеки.

- ▶ Додатково до даної інструкції з експлуатації слід прочитати, розібрати та зберегти наступні документи:
 - Інструкція з експлуатації та упаковка ріжучого інструмента, який використовують
 - Запобіжні заходи для акумулятора STIHL AK
 - Інформація з техніки безпеки для акумуляторів STIHL та продуктів із вмонтованим акумулятором: www.stihl.com/safety-data-sheets

2.2 Позначення попереджувальних індикацій у тексті**ПОПЕРЕДЖЕННЯ**

- Індикація вказує на небезпеку, яка може призвести до отримання тяжких травм або смерті.
 - ▶ Перелічені заходи можуть усунути можливість отримання тяжких травм або смерті.

ВКАЗІВКА

- Індикація вказує на небезпеку, яка може призвести до матеріальних збитків.
 - ▶ Перелічені заходи можуть усунути можливість матеріальних збитків.

2.3 Символи у тексті

Цей символ вказують на розділ у даній інструкції з експлуатації.

3 Огляд

3.1 Мотокоса та акумулятор

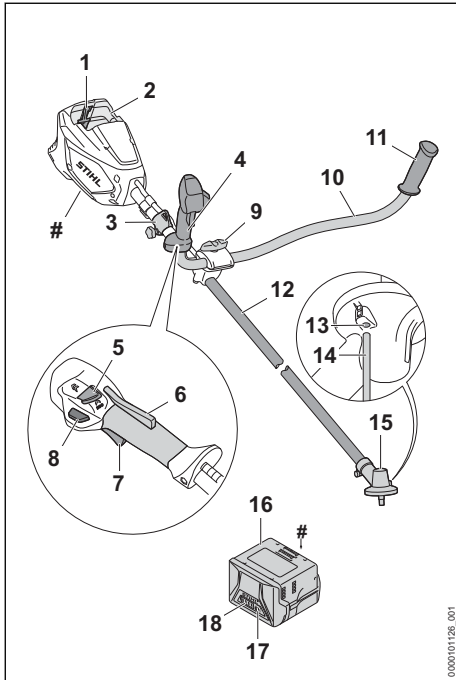

- 1 Стопорний важіль**
Сторопний важіль тримає акумулятор у гнізді акумулятора.
- 2 Гніздо акумулятора**
Гніздо акумулятора вміщує акумулятор.
- 3 Петля для транспортування**
Опорна петля призначена для підвищення системи транспортування.
- 4 Рукоятка керування**
Рукоятка керування призначена для обслуговування, тримання мотокоси та її напруження.
- 5 Перемикач рівня потужності**
Перемикач рівня потужності призначений для регулювання ступеню потужності.
- 6 Важіль Ergo**
Важіль Ergo тримає нерухомо розблокувальний шибер при відпусканні перемикального важеля.
- 7 Важіль перемикання**
Перемикальний важіль вмикає та вимикає мотокоосу.

- 8 Розблокувальна кнопка**
Розблокувальна кнопка розблокує перемикальний важіль.
- 9 Лещатний гвинт**
Лещатний гвинт затискує трубчасту рукоятку на опорі рукоятки.
- 10 Трубчаста рукоятка**
Трубчаста рукоятка з'єднує ручку керування та рукоятку з валом.
- 11 Рукоятка**
Рукоятка призначена для утримання та напруження мотокоси.
- 12 Шток**
Шток з'єднує усі комплектуючі.
- 13 Отвір для стрижня**
В отвір для стрижня встановлюють стрижень.
- 14 Стрижень**
Стрижень фіксує вал при встановленні ріжучого інструмента.
- 15 Корпус редуктора**
Корпус редуктора закриває редуктор.
- 16 Акумулятор**
Акумулятор забезпечує мотокоосу електроенергією.
- 17 Світлодіоди**
Світлодіоди показують стан зарядки акумулятора та несправності.
- 18 Натискна кнопка**
Натискна кнопка активує світлодіоди на акумуляторі. Натискна кнопка активує та деактивує радіоінтерфейс Bluetooth® (якщо є).

Фірмова табличка з номером машини

3.2 Пристрої захисту й ріжучі інструменти

Пристрої захисту й ріжучі інструменти зображені у якості прикладу. Комбінації, які дозволяється використовувати, зазначені в цій інструкції з використання, 21.1.

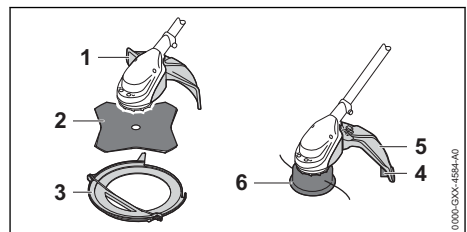

1 Пристрій захисту для металевих ріжучих інструментів

Пристрій захисту для металевих ріжучих інструментів захищає користувача від предметів, які відкидаються з великою силою, і від контакту з косильним диском для трави.

2 Косильний диск для трави

Косильний диск для трави ріже траву та бур'ян.

3 Пристрій захисту для транспортування

Захист для транспортування захищає від контакту з металевими ріжучими інструментами.

4 Обрізний ніж

Обрізний ніж укорочує косильні струни під час роботи до правильної довжини.

5 Захист для косильних головок

Захист для косильної головки захищає користувача від предметів, що відкидаються з великою силою, та від контакту із ріжучим інструментом.

6 Косильна головка

Косильна головка тримає косильні струни.

3.3 Захисні окуляри



Захисні окуляри входить до комплекту постачання.
Кількість: 1 шт.

3.4 Символи

Символи можуть знаходитись на мотокосі, акумуляторі та на зарядному пристрої і означають таке:



Цей символ вказує номінальну максимальну кількість обертів ріжучого інструменту.



1 світлодіод горить червоним. Акумулятор занадто гарячий або холодний.



4 світлодіоди блимають червоним. Акумулятор несправний.



Світлодіод горить зеленим та світлодіоди на акумуляторі горять або блимають зеленим. Акумулятор заряджається.



Світлодіод блимає червоним. Між акумулятором та зарядним пристроєм відсутній електричний контакт або неполадка акумулятора чи зарядного пристрою.



L_{WA} Гарантований рівень потужності звуку згідно з Директивою 2000/14/EG у дБ(А) з метою зробити шумові забруднення продуктами порівнюваними.



Дані поряд із цим символом вказують на енергоємність акумулятора згідно із специфікацією виробника елемента. Енергоємність для використання нижча.



Електроприлад експлуатувати у закритому та сухому приміщенні.



Не утилізувати продукт разом із домашнім сміттям.



Максимальна ступінь потужності.



ECO-ступінь потужності.

ECO

4 Вказівки щодо безпеки

4.1 Попереджувальні символи

4.1.1 Попереджувальні символи

Попереджувальні символи на мотокосі, акумуляторі або зарядному пристрої означають таке:



Дотримуйтеся правил техніки безпеки та вживайте відповідних заходів.



Слід прочитати, розібратися та зберегти інструкцію з експлуатації.



Носіть захисні окуляри. Якщо під час роботи зверху можуть падати предмети: носити захисний шолом.



Носити захисне взуття.



Носити робочі рукавиці.



Дотримуватись інструкцій щодо правил безпеки при віддачі та виконувати відповідні заходи.



Дотримуватись вказівок із техніки безпеки стосовно предметів, що підкидаються та вживати відповідні заходи.



Триматися безпечної відстані.



Виймати акумулятор під час перерв у роботі, транспортування, зберігання, технічного обслуговування або ремонту.



Мотокосу та зарядний пристрій захищати від дощу та вологості.



Захищати акумулятор від спеки та вогню.



Захищати акумулятор від дощу й вологи та не занурювати в рідини.

4.1.2 Захист для косильних головок

Попереджувальні символи на захисті косильних головок означають наступне:



Використовувати цей фартух для косильних головок.



Не використовувати цей фартух для косильних дисків для трави.

4.2 Використання згідно з призначенням

Мотокоса STIHL FSA 80.0 призначена для наступного використання:

- з однією косильною головкою: для косіння трави
- з одним ріжучим полотном для трави – для косіння трави і бур'яну

Мотокосу не дозволяється використовувати під час дощу.

Акумулятор STIHL АК забезпечує мотокосу енергією.

Зарядний пристрій STIHL AL 101 заряджає акумулятор STIHL АК.

▲ ПОПЕРЕДЖЕННЯ

- Акумулятори та зарядні пристрої, які не дозволені компанією STIHL для використання на мотокосі, можуть спричинити пожежу чи вибух. Це може призвести до травмування чи смерті людей, а також до матеріальних збитків.

- ▶ Мотокосу використовувати з акумулятором STIHL АК.
- ▶ Акумулятор STIHL АК заряджати за допомогою зарядного пристрою STIHL AL 101, AL 301 або AL 500.

- Якщо мотокоса, акумулятор чи зарядний пристрій використовуються не за призначенням, можуть бути тяжко травмовані або вбиті люди, також можливі матеріальні збитки.
 - ▶ Мотокосу, акумулятор та зарядний пристрій використовувати, як це описано в цій інструкції з експлуатації.

4.3 Вимоги до користувача

▲ ПОПЕРЕДЖЕННЯ

- Користувачі без інструктажу не можуть розпізнати або оцінити небезпеки, пов'язані із мотокосою, акумулятором та зарядним пристроєм. Користувач або інші люди можуть бути тяжко поранені або вбиті.



- ▶ Прочитати, розібрати та зберегти інструкцію з експлуатації.

- ▶ Якщо мотокоса, акумулятор або зарядний пристрій дається іншій особі: передавайте також інструкцію з використання.
- ▶ Переконайтесь, що користувач виконує наступні вимоги:
 - Користувач не втомлений.

– Користувач перебуває у нормальному фізичному, сенсорному та психічному стані, який необхідний для роботи із мотокосою, акумулятором та зарядним пристроєм. Якщо фізичний, сенсорний або психічний стан користувача обмежує можливості роботи, значить користувач може працювати із даним при-

строєм лише під контролем або згідно вказівки відповідальної особи.

- Користувач може розпізнати або оцінити небезпеки, пов'язані із мотокосою, акумулятором та зарядним пристроєм.
- Користувач повнолітній або проходить навчання відповідно до національних вимог під наглядом інструктора.
- Перш ніж користувач вперше працюватиме із мотокосою та використовуватиме зарядний пристрій, він повинен отримати інструктаж спеціалізованого дилера STIHL або компетентної людини.
 - Користувач не знаходиться під дією алкоголю, медикаментів або наркотиків.
 - ▶ У разі будь-яких запитань: Звернутись до спеціалізованого дилера STIHL.

4.4 Одежа, взуття і прикраси

▲ ПОПЕРЕДЖЕННЯ

- Під час роботи довге волосся може бути затягнуто у мотокосу. Можливі тяжкі травми користувача.
 - ▶ Довге волосся підв'яжіть або збирайте так, щоб воно було вище плечей.
- Під час роботи на високій швидкості можуть підкидатись предмети. Можливі травми користувача.



- ▶ Носіть захисні окуляри, які щільно прилягають. Відповідні захисні окуляри перевірені згідно норми EN 166 а також згідно національним нормам та продаються із відповідною позначкою.

- ▶ Носити захист для обличчя.
- ▶ Носити довгі штани з стійкого матеріалу.

- Предмети, які падають зверху, можуть призвести до травм голови.



- ▶ Якщо під час роботи зверху можуть падати предмети: носити захисний шолом.

- Під час роботи можливо займання пилу. Вдихання пилу може спричинити шкоду здоров'ю і алергічні реакції.

- ▶ Якщо можливо займання пилу, то працюйте в пилозахисній масці.

- Непридатний одяг може зачепитись за деревину, зарості та потрапити у мотокосу. Можливі тяжкі травми користувача, який не працює у відповідному одязі.

- ▶ Носіть одяг, який щільно прилягає.
- ▶ Зніміть шарфи та прикраси.

- Під час роботи можливий контакт користувача з ріжучим інструментом, що обертається. Можливі тяжкі травми користувача.

- ▶ Носити взуття з стійкого матеріалу.



- ▶ У разі використання металевого ріжучого інструмента: працювати в захисних чоботах із сталевими вставками.

- ▶ Носити довгі штани з стійкого матеріалу.

- При монтажі та демонтажі ріжучого інструмента а також під час очищення або технічного обслуговування можливий контакт користувача з ріжучим інструментом або відрізним ножом. Можливі травми користувача.



- ▶ Працюйте в рукавицях з стійкого матеріалу.

- Користувач, який носить непридатне взуття, може посковзнутися. Можливі травми користувача.

- ▶ Носіть міцне, закрите взуття з рифленою підошвою.

4.5 Робоча область та оточення

4.5.1 Мотокоса

▲ ПОПЕРЕДЖЕННЯ

- Особи, що не приймають участь у роботі, діти та тварини можуть не розпізнати та не оцінити небезпеки від мотокоси та предметів, що підкидаються. Особи, що не приймають участь у роботі, діти та тварини можуть отримати тяжкі травми, також можливі матеріальні збитки.



- ▶ Сторонні особи, діти та тварини не повинні наближу-

ватись на відстань 15 м до робочої зони.

- ▶ Дотримуватись відстані у 15 м від предметів.
- ▶ Не залишати мотокоосу без догляду.
- ▶ Прийняти необхідні заходи для виключення можливості гри дітей з мотокоосою.
- Мотокоса не захищена від води. Якщо роботи виконуються під дощем або у вологому середовищі, це може призвести до удару струмом. Користувач може бути травмований, а також може бути пошкоджена мотокоса.



- ▶ Не працювати під дощем та у вологому середовищі.

- Електричні компоненти мотокооси можуть викликати іскри. Іскри у легко займистому та вибухонебезпечному середовищі можуть викликати пожежу або вибух. Можуть бути поранені або вбиті люди, а також можливі матеріальні збитки.
- ▶ Не експлуатувати у легкозаймистому або вибухонебезпечному середовищі.

4.5.2 Акумулятор

▲ ПОПЕРЕДЖЕННЯ

- Сторонні особи, діти та тварини можуть не розпізнати й не оцінити небезпеки від акумулятора. Сторонні люди, діти та тварини можуть отримати тяжкі травми.
- ▶ Сторонні особи, діти та тварини повинні бути на відстані від робочої зони.
- ▶ Не залишати акумулятор без нагляду.
- ▶ Ужити необхідних заходів, щоб діти не гралися з акумулятором.
- Акумулятор не захищений від усіх впливів довкілля. Якщо на акумулятор впливають певні чинники довкілля, акумулятор може зайнятися, вибухнути чи пошкодитися без можливості ремонту. Можливе тяжке травмування людей та виникнення матеріальних збитків.



- ▶ Захищати акумулятор від спеки та вогню.
- ▶ Акумулятор не кидати у вогонь.

- ▶ Не заряджати, не використовувати та не зберігати акумулятор за межами вказаних температурних діапазонів, **20.5.**



- ▶ Захищати акумулятор від дощу й вологи та не занурювати в рідину.

- ▶ Акумулятор тримати на відстані від металевих дрібних предметів.
- ▶ Не піддавати акумулятор дії високого тиску.
- ▶ Не піддавати акумулятор впливу мікрохвиль.
- ▶ Захищати акумулятор від впливу хімікалій і солей.

4.5.3 Зарядний пристрій

▲ ПОПЕРЕДЖЕННЯ

- Діти можуть не розпізнати та не оцінити небезпеку від зарядного пристрою та електричного струму. Сторонні особи, діти та тварини можуть отримати тяжкі травми або навіть померти.
- ▶ Сторонні особи, діти та тварини повинні бути на відстані від робочої зони.
- ▶ **Прийняти необхідні заходи для виключення можливості гри дітей із зарядним пристроєм.**
- Зарядний пристрій не захищений від води. Якщо роботи виконуються під дощем або у вологому середовищі, це може призвести до ураження струмом. Користувач може травмуватися, а також може бути пошкоджено зарядний пристрій.



- ▶ Не експлуатувати під дощем та у вологому середовищі.

- Зарядний пристрій не захищено від усіх впливів навколишнього середовища. Якщо зарядний пристрій піддається певному впливу навколишнього середовища, зарядний пристрій може зайнятися або вибухнути. Можливе тяжке травмування людей та виникнення матеріальних збитків.
- ▶ Зарядний пристрій експлуатувати у закритому та сухому приміщенні.
- ▶ Не експлуатувати зарядний пристрій у легкозаймистому або вибухонебезпечному середовищі.
- ▶ Не експлуатувати зарядний пристрій на легкозаймистій підставці.
- ▶ Не використовувати та не зберігати зарядний пристрій за межами вказаних температурних діапазонів, **20.5.**
- Люди можуть спіткнутися через з'єднувальний провід. Люди можуть травмуватися, а зарядний пристрій може бути пошкоджено.

- ▶ З'єднувальний провід слід прокласти так, щоб він щільно прилягав до землі.

4.6 Безпечний стан

4.6.1 Мотокоса

- Мотокоса знаходиться у безпечному стані, коли виконуються такі умови:
- Мотокоса не пошкоджена.
 - Мотокоса чиста та суха.
 - Елементи керування працюють та не змінені.
 - Комбінація ріжучого інструмента та захисту, вказана у даній інструкції з експлуатації, змонтована.
 - Ріжучий інструмент та захист правильно змонтовані.
 - Змонтовано оригінальне приладдя STIHL, призначене для цієї мотокоси.
 - Приладдя правильно встановлено.

▲ ПОПЕРЕДЖЕННЯ

- У разі небезпечного стану пристрою компоненти більше не можуть працювати належним чином і захисні пристрої можуть не працювати. Можливі тяжкі травми або смерть людей.
 - ▶ Працювати з не пошкодженою мотокосою.
 - ▶ Якщо мотокоса забруднена або волога: очистити мотокосу та почекати, поки вона буде сухою.
 - ▶ На мотокосі не робити змін. Виняток: монтаж комбінації ріжучого інструмента та захисту, які вказані у цій інструкції з експлуатації.
 - ▶ Якщо елементи керування не діють: не працюйте з мотокосою.
 - ▶ Не встановлюйте металеві ріжучі інструменти.
 - ▶ Встановлюйте оригінальне приладдя STIHL, призначене для цієї мотокоси.
 - ▶ Встановлюйте ріжучий інструмент та захист, як це описано у цій інструкції з експлуатації.
 - ▶ Встановіть приладдя так, як описано у цій інструкції або в інструкції з використання приладдя.
 - ▶ У отвори мотокоси не засовувати предмети.
 - ▶ Замініть зношені та непридатні для читання таблички з вказівками.
 - ▶ У разі будь-яких запитань звертайтеся до спеціалізованого дилера STIHL.

4.6.2 Захист

- Захист знаходиться у безпечному стані, коли виконуються наступні умови:
- Захист не пошкоджений.
 - Обрізний ніж правильно монтований.

▲ ПОПЕРЕДЖЕННЯ

- У не безпечному стані комплектуючі більше не можуть правильно функціонувати та система безпеки не спрацює. Користувач може отримати тяжкі поранення.
 - ▶ Працювати із не пошкодженим захистом.
 - ▶ Працювати із вірно монтованим обрізним ножом.
 - ▶ Якщо щось незрозуміло: слід звернутися до спеціалізованого дилера STIHL.

4.6.3 Косильна головка

- Косильна головка знаходиться у безпечному стані, коли виконуються такі умови:
- Косильна головка не пошкоджена.
 - Косильна головка не заблокована.
 - Косильну головку правильно змонтовано й сильно затягнуто.
 - Косильні струни правильно встановлені.
 - При використанні косильної головки PolyCut із пластиковими ножами:
 - Пластмасові ножі не пошкоджені та не мають тріщин.
 - Пластмасові ножі правильно встановлені.
 - Межі зношення не перевищені.

▲ ПОПЕРЕДЖЕННЯ

- У небезпечному стані деталі косильної головки, косильних струн або пластмасових ножів можуть від'єднатися та бути відкинуті. Існує ризик травмування.
 - ▶ Працюйте з не пошкодженою косильною головою.
 - ▶ При використанні косильної головки PolyCut із пластмасовими ножами: працюйте з непошкодженими пластмасовими ножами.
 - ▶ Косильні струни або пластмасові ножі не замінювати предметами з металу.
 - ▶ Враховувати та не перевищувати межі зношення.
 - ▶ У разі будь-яких запитань звертайтеся до спеціалізованого дилера STIHL.

4.6.4 Металевий ріжучий інструмент

- Металевий ріжучий інструмент знаходиться у безпечному стані, коли виконуються такі умови:
- Металевий ріжучий інструмент і навесні деталі не пошкоджені.

- Металевий ріжучий інструмент не деформований.
- Металевий ріжучий інструмент правильно змонтований і сильно затягнутий.
- Металевий ріжучий інструмент правильно загострений.
- Металевий ріжучий інструмент не має задирок на ріжучих крайках.
- Межі зношення не перевищені.
- Якщо використовується металевий інструмент, який був виготовлений не компанією STIHL, він має не бути більш товстим, не мати іншої форми, не бути нижчої якості й мати діаметр, не більший ніж найбільший допущений для використання металевий інструмент від STIHL.
- ▶ Не заряджати пошкоджений або несправний акумулятор.
- ▶ Якщо акумулятор забруднений: акумулятор почистити.
- ▶ Якщо акумулятор мокрий або вологий: акумулятор залишити просохнути,  20.6.
- ▶ Не вносити зміни в акумулятор.
- ▶ Сторонні предмети не встромляти в отвори акумулятора.
- ▶ Електричні контакти акумулятора не поєднувати з металевими предметами та не замикати.
- ▶ Акумулятор не відкривати.
- ▶ Замінити зношені та непридатні для читання таблички з вказівками.

▲ ПОПЕРЕДЖЕННЯ

- У разі небезпечного стану металевого ріжучого інструмента можливо відокремлення його частин і відкидання їх з високою силою. Існує ризик травмування.
 - ▶ Працювати з не пошкодженим металевим ріжучим інструментом та не пошкодженими навесними деталями.
 - ▶ Правильно загострюйте металевий ріжучий інструмент.
 - ▶ Усунути напилком задирки на ріжучих крайках.
 - ▶ Доручити спеціалізованому дилеру STIHL збалансувати металевий ріжучий інструмент.
 - ▶ Враховувати та не перевищувати межі зношення.
 - ▶ Використовувати один із металевих ріжучих інструментів, зазначених у цій інструкції з використання.
 - ▶ У разі будь-яких запитань звертайтеся до спеціалізованого дилера STIHL.
- Із пошкодженого акумулятора може виходити рідина. Якщо рідина контактує з шкірою або очима, то можливо подразнення шкіри або очей.
 - ▶ Уникати контакту з рідиною.
 - ▶ У разі контакту з шкірою: промити відповідні місця шкіри великою кількістю води з милом.
 - ▶ У разі контакту з очима: промивати очі не менше 15 хвилин водою та звернутись до лікаря.
- Пошкоджений або несправний акумулятор може мати незвичний запах, диміти або горіти. Це може призвести до травмування чи смерті людей, а також до матеріальних збитків.
 - ▶ Якщо акумулятор незвично пахне або димить: акумулятор не використовувати та тримати на відстані від займистих матеріалів.
 - ▶ Якщо акумулятор горить: спробувати погасити акумулятор вогнегасником або водою.

4.6.5 Акумулятор

Акумулятор знаходиться в безпечному для експлуатації стані, якщо виконуються наступні умови:

- Акумулятор не пошкоджений.
- Акумулятор чистий і сухий.
- Акумулятор працює та не змінений.

▲ ПОПЕРЕДЖЕННЯ

- Якщо акумулятор перебуває не в безпечному для експлуатації стані, він більше не може надійно працювати. Існує ризик травмування.
 - ▶ Робота з непошкодженим та справним акумулятором.

4.6.6 Зарядний пристрій

Зарядний пристрій знаходиться у безпечному стані, коли виконуються наступні умови:

- Зарядний пристрій не пошкоджений.
- Зарядний пристрій чистий та сухий.

▲ ПОПЕРЕДЖЕННЯ

- У не безпечному стані комплектуючі більше не можуть правильно функціонувати та система безпеки не спрацює. Люди можуть бути тяжко поранені або вбиті.
 - ▶ Експлуатувати не пошкоджений зарядний пристрій.
 - ▶ Якщо зарядний пристрій забруднений або вологий: Очистити зарядний пристрій та почекаати, поки він буде сухим.

- ▶ Зарядний пристрій не змінювати.
- ▶ Сторонні предмети не встромляти у отвори зарядного пристрою.
- ▶ Електричні контакти зарядного пристрою не поєднувати із металевими предметами та не замикати.
- ▶ Зарядний пристрій не відкривати.

4.7 Робота

▲ ПОПЕРЕДЖЕННЯ

- У певних ситуаціях користувач більше не може працювати зосереджено. Користувач може спіткнутися, впасти та отримати важкі травми.
 - ▶ Працювати спокійно та розважливо.
 - ▶ Якщо погане освітлення та погана видимість: із мотокосою не працювати.
 - ▶ Із мотокосою працювати наодинці.
 - ▶ Тримайте ріжучий інструмент близько та горизонтально до землі.
 - ▶ Звертати увагу на перешкоди.
 - ▶ Працюйте, стоячи на землі та тримаючи рівновагу.
 - ▶ Якщо виникають ознаки втоми: зробити паузу в роботі.
- Користувач може порізатися ріжучим інструментом, який обертається. Можливі тяжкі травми користувача.
 - ▶ Не торкатися ріжучого інструменту, який обертається.
 - ▶ Якщо ріжучий інструмент заблокований якимось предметом: мотокосу вимкнути та акумулятор вийняти. Лише потім приберіть предмет.
- Якщо під час роботи мотокоси є незвичайні відхилення, або вона незвично себе поводить, то можливо мотокоса знаходиться в небезпечному стані. Можливе тяжке травмування людей та виникнення матеріальних збитків.
 - ▶ Завершити роботу, вийняти акумулятор та звернутися до спеціалізованого дилера STIHL.
- Під час роботи через мотокосу можуть виникати вібрації.
 - ▶ Носити рукавиці.



- ▶ Робити паузи у роботі.
- ▶ Якщо з'являються ознаки порушення кровообігу: звернутись до лікаря.
- Якщо під час роботи ріжучий інструмент торкається стороннього предмета, то цей предмет або його частини можуть бути від-

кинуті з великою швидкістю. Можливе травмування людей та виникнення матеріальних збитків.

- ▶ Прибрати сторонні предмети з робочої зони.
- У разі контакту ріжучого інструменту, який обертається, з якимось твердим предметом можуть виникати іскри, що може призвести до пошкодження ріжучого інструменту. Іскри можуть спричинити пожежу в легкозаймистому середовищі. Це може призвести до травмування чи смерті людей, а також до матеріальних збитків.
 - ▶ Не працювати в легкозаймистому середовищі.
 - ▶ Переконайтеся, що ріжучий інструмент знаходиться в безпечному стані.
- Коли відпускається важіль перемикання, ріжучий інструмент ще деякий час обертається. Існує ризик травмування.
 - ▶ Дочекайтеся, доки ріжучий інструмент не зупиниться.
- У небезпечній ситуації користувач може запанікувати й не зняти ранцеву систему. Можливі тяжкі травми користувача.
 - ▶ Потренувати знімання системи транспортування.

4.8 Реакційні сили

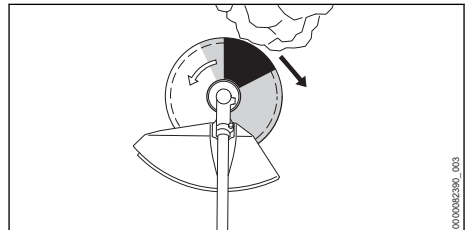

Віддача може виникнути внаслідок наступної причини:

- Виник контакт ділянки сірого або чорного кольору ріжучого інструмента, що обертається, з твердим предметом та інструмент гальмується.
- Ріжучий інструмент, що обертається, заклинило.

Найбільша небезпека виникнення віддачі пов'язана з ділянкою чорного кольору.

▲ ПОПЕРЕДЖЕННЯ

- З цієї причини обертання ріжучого інструмента може бути сильно загальмовано або зупинено і ріжучий інструмент може бути відкинуто праворуч або у напрямку користу-

вача (чорна стрілка). Користувач може втратити контроль над мотокошою. Можливі тяжкі травми або смерть людей.

- ▶ Тримайте мотокошу двома руками.
- ▶ Працюйте таким чином, як це описано в цій інструкції з експлуатації.
- ▶ Не працювати ділянкою інструмента чорного кольору.
- ▶ Використовуйте одну з комбінацій ріжучого інструмента, захисту та системи транспортування, вказаних у цій інструкції з експлуатації.
- ▶ Правильно загострюйте металевий ріжучий інструмент.
- ▶ Працюйте на повному газі.

4.9 Зарядка

▲ ПОПЕРЕДЖЕННЯ

- Під час зарядки пошкоджений або несправний зарядний пристрій може незвично пахнути або диміти. Люди можуть бути травмовані, також можливі матеріальні збитки.
 - ▶ Штепсельну вилку виїняти із штепсельної розетки.
- Зарядний пристрій при не достатньому відведенні тепла може перегрітись та призвести до пожежі. Можуть бути поранені або вбиті люди, а також можливі матеріальні збитки.
 - ▶ Зарядний пристрій не накривати.

4.10 Електричне приєднання

Контакт із деталями, що знаходяться під напругою, може виникнути з таких причин:

- Сполучний або подовжувальний провід пошкоджений.
- Штепсельна вилка сполучного або подовжувального проводу пошкоджена.
- Штепсельна розетка неправильно змонтована.

▲ НЕБЕЗПЕКА

- Контакт із деталями, які знаходяться під напругою, може призвести до удару струмом. Це може призвести до травмування чи смерті користувача.
 - ▶ Переконайтесь, що сполучний провід, подовжувальний провід та їх штепсельні вилки не пошкоджені.



Якщо сполучний або подовжувальний провід пошкоджений:

- ▶ Не торкайтесь місця пошкодження.
- ▶ Витягніть штепсельну вилку з розетки.

- ▶ Не торкайтесь вологими та мокрими руками з'єднувального проводу, подовжувального проводу та їх вилок.
- ▶ Вставити з'єднувальний провід або подовжувальний провід у розетку із захисним контактом, змонтовану належним чином.
- ▶ Підключите зарядний пристрій через вимикач захисту від струмів пошкодження (30 mA, 30 ms).
- Пошкоджений або непридатний подовжувальний провід може призвести до удару струмом. Можливі тяжкі травми або смерть людей.
 - ▶ Використовуйте подовжувальний провід із необхідним поперечним перетином,  20.4.

▲ ПОПЕРЕДЖЕННЯ

- Під час зарядки неправильна напруга чи частота мережі може призвести до перевантаження зарядного пристрою. Зарядний пристрій може бути пошкоджений.
 - ▶ Переконайтесь, що напруга й частота мережі тотожні даним на фірмовій таблиці зарядного пристрою.
- Якщо зарядний пристрій підключено до подовжувача, то під час зарядження електричні деталі може бути перевантажено. Електричні деталі можуть нагрітись та викликати пожежу. Це може призвести до травмування чи смерті людей, а також до матеріальних збитків.
 - ▶ Переконайтесь, що технічні характеристики подовжувача в цілому не перевищують технічні характеристики на таблиці з паспортними характеристиками зарядного пристрою та всіх електроприладів, підключених до подовжувача.
- Неправильно прокладений з'єднувальний або подовжувальний провід може бути пошкоджений, а люди можуть спіткнутись об нього. Люди можуть бути травмовані, а сполучний або з'єднувальний провід може бути пошкоджений.
 - ▶ Прокладайте та позначайте з'єднувальний та подовжувальний проводи так, щоб люди не спіткнулися.
 - ▶ Прокладайте з'єднувальний та подовжувальний провід так, щоб вони не були натягнуті або скручені.
 - ▶ Прокладайте з'єднувальний та подовжувальний провід так, щоб вони не були пошкоджені, зігнуті, роздавлені або перетерті.

- ▶ Захищайте з'єднувальний та подовжувальний провід від спеки, нагрівання та хімікатів.
- ▶ Укладайте з'єднувальний та подовжувальний провід на суху поверхню.
- Під час роботи подовжувальний провід нагрівається. Якщо тепло не може відводитись, то це може призвести до пожежі.
 - ▶ Якщо використовується барабан для кабелю, повністю розмотайте барабан для кабелю.
- Якщо у стіні проходять електричні проводи і труби, то у разі монтажу зарядного пристрою на стіні можливе їх пошкодження. Контакт з електричними проводами може призвести до удару струмом. Можливе тяжке травмування людей та виникнення матеріальних збитків.
 - ▶ Переконайтеся, що в передбаченому місці монтажу в стіні немає електричних проводів і труб.
- У разі монтажу зарядного пристрою на стіні не так, як це описано в цій інструкції з експлуатації, можливо падіння зарядного пристрою або акумулятора або надмірне нагрівання зарядного пристрою. Можливе травмування людей та виникнення матеріальних збитків.
 - ▶ Змонтувати зарядний пристрій на стіні так, як це описано в цій інструкції з експлуатації.
- Якщо зарядний пристрій монтується на стіну з установленим акумулятором, акумулятор може випасти та пошкодитися. Можливе травмування людей та виникнення матеріальних збитків.
 - ▶ Спочатку на стіну монтувати зарядний пристрій, а потім встановити акумулятор.

4.11 Транспортування

4.11.1 Мотокоса

▲ ПОПЕРЕДЖЕННЯ

- Під час роботи корпус редуктора може стати гарячим. Користувач може отримати опік.



- ▶ Не торкайтесь гарячого корпусу редуктора.

- Під час транспортування мотокоса може перекинутись або рухатись. Люди можуть бути травмовані, а також можливі матеріальні збитки.



- ▶ Вийняти акумулятор.

- ▶ Якщо встановлено металевий ріжучий інструмент: встановити захист для транспортування.
- ▶ Зафіксуйте мотокосу ременями для транспортування, іншими ременями або сіткою так, щоб вона не перекинулася і не рухалась.

4.11.2 Акумулятор

▲ ПОПЕРЕДЖЕННЯ

- Акумулятор не захищений від усіх впливів довкілля. Якщо акумулятор підлягає певним впливам навколишнього середовища, акумулятор може бути пошкоджено, а також можливі матеріальні збитки.
 - ▶ Не транспортувати пошкоджений акумулятор.
- Під час транспортування акумулятор може перевертатися та рухатися. Можливе травмування людей та виникнення матеріальних збитків.
 - ▶ Акумулятор запакувати в упаковці таким чином, щоб він не міг перевернутися та рухатися.
 - ▶ Закріпити упаковку так, щоб вона не рухалася.

4.11.3 Зарядний пристрій

▲ ПОПЕРЕДЖЕННЯ

- Під час транспортування зарядний пристрій може перекинутись або зсунутись. Люди можуть бути травмовані, а також можливі матеріальні збитки.
 - ▶ Витягнути штепсельну вилку з розетки.
 - ▶ Вийняти акумулятор.
 - ▶ Зафіксувати зарядний пристрій ременями для транспортування, іншими ременями або сіткою так, щоб він не перекинувся і не рухався.
- Сполучний провід не призначений для того, щоб за нього переносити зарядний пристрій. Сполучний провід та зарядний пристрій можуть бути пошкоджені.
 - ▶ Намотати сполучний провід на закріпити його на зарядному пристрої.

4.12 Зберігання

4.12.1 Мотокоса

▲ ПОПЕРЕДЖЕННЯ

- Діти можуть не розпізнати та не оцінити небезпеку від мотокоси та електричного струму. Діти можуть бути тяжко травмовані.



- ▶ Вийняти акумулятор.

- ▶ Якщо встановлено металевий ріжучий інструмент: встановити захист для транспортування.
- ▶ Мотокосу зберігати поза зоною доступу дітей.

- Електричні контакти мотокоси і металеві компоненти під дією вологи можуть роз'їдатись корозією. Мотокоса може бути пошкоджена.



- ▶ Вийняти акумулятор.

- ▶ Мотокосу зберігати у чистому та сухому стані.

4.12.2 Акумулятор

▲ ПОПЕРЕДЖЕННЯ

- Діти можуть не розпізнати та не оцінити небезпеку від акумулятора. Діти можуть отримати тяжкі травми.
 - ▶ Зберігайте акумулятор у недоступному для дітей місці.
- Акумулятор не захищений від усіх впливів довкілля. Якщо акумулятор підлягає впливу певних факторів довкілля, він може пошкодитись без можливості ремонту.
 - ▶ Зберігати акумулятор у чистому та сухому стані.
 - ▶ Зберігати акумулятор у закритому приміщенні.
 - ▶ Акумулятор зберігати окремо від мотокоси.
 - ▶ Якщо акумулятор зберігається в зарядному пристрої: вийміть штепсельну вилку з розетки та зберігайте акумулятор із рівнем заряду від 40 % до 60 % (2 зелені світлодіоди).
 - ▶ Не зберігати акумулятор за межами вказаних температурних діапазонів,  20.5.

4.12.3 Зарядний пристрій

▲ ПОПЕРЕДЖЕННЯ

- Діти можуть не розпізнати і не оцінити небезпеку від зарядного пристрою й електричного струму. Діти можуть бути тяжко травмовані або вбиті.
 - ▶ Вийняти штепсельну вилку.
 - ▶ Зберігайте зарядний пристрій у недосяжному для дітей місці.
- Зарядний пристрій не захищено від усіх впливів навколишнього середовища. Якщо зарядний пристрій піддається певному впливу довкілля, то він може бути пошкоджений.
 - ▶ Вийняти штепсельну вилку.
 - ▶ Якщо зарядний пристрій гарячий: почекайте, доки він охолодиться.
 - ▶ Зберігати зарядний пристрій у чистому та сухому стані.
 - ▶ Зберігати зарядний пристрій у закритому приміщенні.
 - ▶ Не зберігати зарядний пристрій за межами вказаних температурних діапазонів,  20.5.
- Сполучний провід не призначений для того щоб за нього переносити або підвішувати зарядний пристрій. Сполучний провід та зарядний пристрій можуть бути пошкоджені.
 - ▶ Зарядний пристрій брати та утримувати за корпус. Проріз для тримання, що призначений для простого підймання зарядного пристрою, знаходиться на зарядному пристрої.
 - ▶ Зарядний пристрій повісити за настінний кронштейн.

4.13 Очищення, технічне обслуговування та ремонт

▲ ПОПЕРЕДЖЕННЯ

- Якщо під час очищення, технічного обслуговування або ремонту акумулятор встановлений, мотокоса може ненавмисно увімкнутись. Можливе тяжке травмування лудей та виникнення матеріальних збитків.
 - ▶ Вийняти акумулятор.
- Під час роботи корпус редуктора може стати гарячим. Користувач може отримати опік.





- ▶ Не торкайтеся гарячого корпусу редуктора.

- Гострі засоби для чищення, миття струменем води або гострі предмети можуть пошкодити мотокоосу, захист, ріжучий інструмент і акумулятор. Якщо мотокоосу, захист, ріжучий інструмент або акумулятор неправильно чистити, то комплектуючі більше не зможуть правильно функціонувати та система безпеки не спрацюватиме. Існує ризик травмування.
 - ▶ Мотокоосу, захист, ріжучий інструмент та акумулятор чистити так, як це описано у цій інструкції з експлуатації.
- Якщо мотокоосу, захист, ріжучий інструмент або акумулятор неправильно обслуговувати і ремонтувати, то комплектуючі більше не можуть правильно працювати і захисні пристрої не діють. Можливі тяжкі травми або смерть людей.
 - ▶ Не обслуговувати і не ремонтувати самостійно мотокоосу, захист й акумулятор.
 - ▶ При необхідності обслуговування або ремонту мотокоосу, захисту або акумулятора зверніться до спеціалізованого дилера STIHL.
 - ▶ Виконувати технічне обслуговування ріжучого інструмента, як це описано в інструкції з експлуатації ріжучого інструмента або на упаковці відповідного ріжучого інструмента.
- Під час очищення або технічного обслуговування ріжучих інструментів користувач може порізатись гострими ріжучими зубцями. Можливі травми користувача.



- ▶ Працювати в рукавицях із міцного матеріалу.

5 Мотокоосу зробити готовою до експлуатації

5.1 Приготування мотокоосу до використання

Перед початком роботи завжди необхідно виконати такі дії:

- ▶ Переконайтеся, що такі комплектуючі знаходяться в безпечному стані:
 - Мотокоосу, 4.6.1.
 - Захист, 4.6.2.
 - Косильна головка або металевий ріжучий інструмент, 4.6.3 чи 4.6.4.

– Акумулятор, 4.6.5.

- ▶ Перевірте акумулятор, 11.2.
- ▶ Повністю зарядити акумулятор, 6.2.
- ▶ Очистити мотокоосу, 16.1.
- ▶ Встановити ручку для тримання двома руками, 7.3.
- ▶ Вибрати комбінацію ріжучого інструмента, захисту і системи перенесення, 21.1.
- ▶ Встановити захист, 7.1.
- ▶ Зняти косильну головку або металевий ріжучий інструмент, або 7.4.3.
- ▶ Надягнути та відрегулювати систему транспортування, 8.1.
- ▶ Відрегулювати ручку для тримання двома руками, 8.2.
- ▶ Збалансувати мотокоосу, 8.3.
- ▶ Перевірити елементи системи керування, .
- ▶ Якщо ці операції неможливо виконати: не використовувати мотокоосу та звернутися до спеціалізованого дилера STIHL.

6 Зарядка акумулятора та світлодіоди

6.1 Монтаж зарядного пристрою на стіні

Зарядний пристрій можна монтувати на стіні.

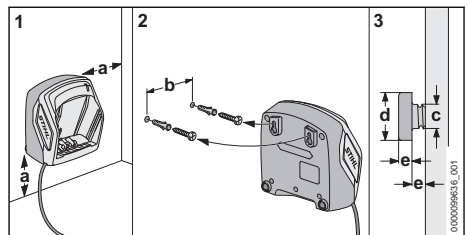

- ▶ Монтуйте зарядний пристрій на стіні так, щоб виконувались такі вимоги:

- Використання придатного матеріалу для кріплення.
- Зарядний пристрій встановлено горизонтально.

Слід витримати такі розміри:

- a = щонайменше 100 мм
- b (для AL 101) = 75 мм
- b (для AL 301) = 100 мм
- b (для AL 500) = 120 мм
- c = 4,5 мм
- d = 9 мм
- e = 2,5 мм

6.2 Зарядження акумулятора

Час зарядження залежить від різних факторів впливу, наприклад, від температури акумулятора або температури довкілля. Для оптимальної роботи дотримуватися рекомендованих діапазонів температури,  20.6. Фактичний час зарядки може відрізнятись від вказаного часу зарядки. Час зарядження зазначений на www.stihl.com/charging-times.

Якщо штепсельна вилка встроєлена у штепсельну розетку і акумулятор встановлений у зарядний пристрій, то процес зарядки починається автоматично. Коли акумулятор повністю заряджений, зарядний пристрій автоматично вимикається.

Під час зарядження акумулятор і зарядний пристрій нагріваються.

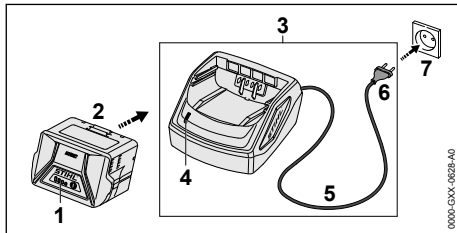

- ▶ Штепсельну вилку (6) вставити в легкодоступну розетку (7). Зарядний пристрій (3) здійснює тест самоконтролю. Світлодіод (4) горить приблизно 1 секунду зеленим та приблизно 1 секунду червоним.
- ▶ Прокласти сполучний провід (5).
- ▶ Акумулятор (2) встановити в направляючі зарядного пристрою (3) та натиснути до упору. Світлодіод (4) світить зеленим. Світлодіоди (1) світять зеленим та акумулятор (2) заряджається.
- ▶ Якщо світлодіод (4) і світлодіод (1) більше не світяться: акумулятор (2) повністю заряджений, можна витягнути із зарядного пристрою (3).
- ▶ Якщо зарядний пристрій (3) більше не використовується, витягнути штепсельну вилку (6) з розетки (7).

6.3 Індикація стану зарядки

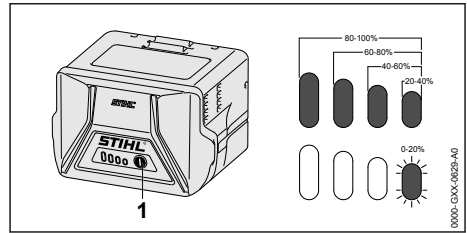

- ▶ Натиснути натискну кнопку (1). Світлодіоди горять зеленим близько 5 секунд та показують стан зарядки.
- ▶ Якщо правий світлодіод блимає зеленим: зарядити акумулятор.

6.4 Світлодіоди на акумуляторі

Світлодіоди можуть відображати стан зарядки або неполадки акумулятора. Світлодіоди можуть горіти або блимати зеленим або червоним.

- Якщо світлодіоди горять або блимають зеленим, відображається стан зарядки.
- ▶ Якщо світлодіоди горять або блимають червоним: слід усунути несправності,  19.1. Несправність у мотокосі або акумуляторі.

6.5 Світлодіод на зарядному пристрої

Світлодіод показує стан зарядного пристрою.

Якщо світлодіод горить зеленим, акумулятор заряджається.

- ▶ Якщо світлодіод блимає червоним: слід усунути несправності. У зарядному пристрої є несправність.

7 Мотокоосу зібрати

7.1 Встановлення захисту

- ▶ Вимкнути мотокоосу та вийняти акумулятор.

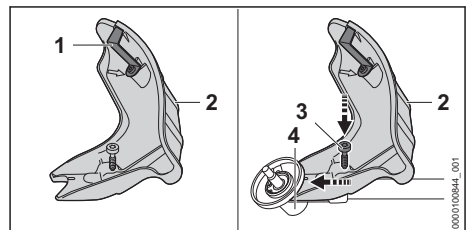

Обрізний ніж (1) вже встановлений у захист (2) і його неможливо демонтувати.

- ▶ Ввести захист (2) у напрямні на корпусі редуктора до упору.
- ▶ Закрутити гвинт (3) та щільно затягнути його.

7.2 Демонтаж захисту

- ▶ Вимкнути мотокоосу та вийняти акумулятор.

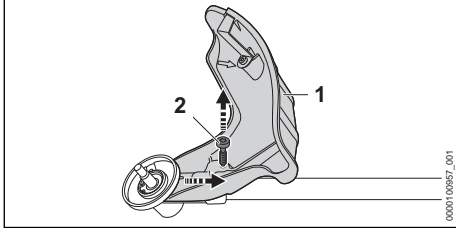

- ▶ Викрутити гвинт (2).
- ▶ Зняти захист (1).

7.3 Встановлення ручки для тримання двома руками

- ▶ Вимкнути мотокоосу та вийняти акумулятор.

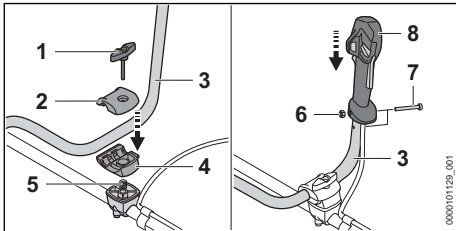

- ▶ Викрутити лещатний гвинт (1).
- ▶ Зняти половини хомута (2 і 4).
- ▶ Встановити трубчасту рукоятку (3) в нижню половину хомута (4).
- ▶ Встановити верхню половину хомута (2).
- ▶ Встановити пружину (5) знизу в нижню половину хомута (4).
- ▶ Встановити половини хомута (2 і 4) на вал і завернути лещатний гвинт (1).
- ▶ Повернути трубчасту рукоятку (3) вгору.
- ▶ Затягнути лещатний гвинт (1).
- ▶ Викрутити гвинт (6).
- ▶ Встановити ручку керування (8) на трубчасту рукоятку (3) так, щоб отвір рукоятки керування співпадав із отвором трубчастої рукоятки і перемикальний важіль був направлений у бік корпусу редуктора.
- ▶ Встановити гайку (7).
- ▶ Закрутити гвинт (6) та щільно затягнути його.

Ручка для тримання двома руками не потребує повторного монтажу.

7.4 Монтаж і демонтаж косильної головки

7.4.1 Монтаж косильної головки

- ▶ Вимкнути мотокоосу та вийняти акумулятор.

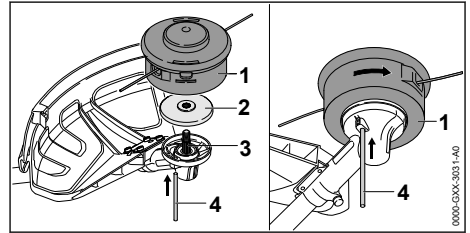

- ▶ Покласти затискний диск (2) на вал (3) так, щоб його бік із меншим діаметром був зверху.
- ▶ Установити косильну головку (1) на вал (3) і повернути від руки проти годинникової стрілки.
- ▶ Ввести стрижень (4) до упору в отвір і тримати натиснутим.
- ▶ Обертати косильну головку (1) проти годинникової стрілки до фіксації стрижня (4). Вал (3) заблокований.
- ▶ Щільно затягнути від руки косильну головку (1).
- ▶ Витягнути стрижень (4).

7.4.2 Демонтаж косильної головки

- ▶ Вимкнути мотокоосу та вийняти акумулятор.
- ▶ Стрижень ввести до упору в отвір і тримати натиснутим.
- ▶ Повертати косильну головку доти, поки стрижень не буде зафіксовано. Вал заблокований.
- ▶ Відкрутити косильну головку за годинниковою стрілкою.
- ▶ Зняти затискний диск.
- ▶ Зняти стрижень.

7.4.3 Монтаж металевого ріжучого інструменту

- ▶ Зупинити двигун.

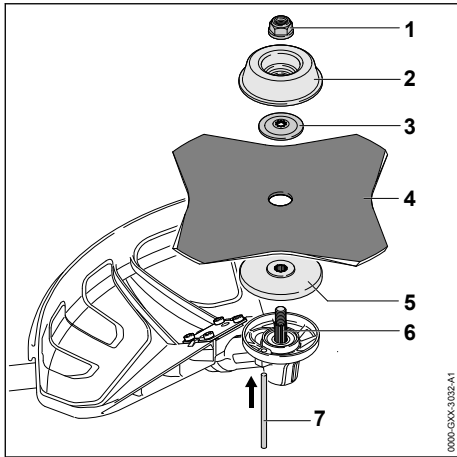

- ▶ Покласти затискний диск (5) на вал (6) так, щоб його бік з меншим діаметром був зверху.
- ▶ Встановити металевий ріжучий інструмент (4) на затискний диск (5). При використанні ріжучого полотна для трави з більш, як 4 лезами: виставити країки лез так, щоб вони були направлені в той самий бік, що і стрілка напрямку обертання на захисті.
- ▶ Встановити натискний диск (3) на металевий ріжучий інструмент (4) так, щоб опуклість була спрямована вгору.
- ▶ Встановити рухомий диск (2) на натискний диск (3) так, щоб закритий бік був зверху.
- ▶ Ввести стрижень (7) до упору в отвір і тримати натиснутим.
- ▶ Обертати металевий ріжучий інструмент (4) проти годинникової стрілки до фіксації стрижня (7). Вал (6) заблокований.
- ▶ Гайку (1) закрутити проти годинникової стрілки та щільно затягнути.
- ▶ Витягнути стрижень (7).

7.4.4 Демонтаж металевого ріжучого інструменту

- ▶ Вимкнути мотокоосу та вийняти акумулятор.
- ▶ Стрижень ввести до упору в отвір і тримати натиснутим.
- ▶ Обертати металевий ріжучий інструмент за годинниковою стрілкою до фіксації стрижня. Вал заблокований.
- ▶ Гайку відвернути за годинниковою стрілкою.
- ▶ Зняти рухомий диск, упорну шайбу, металевий ріжучий інструмент і натискний диск.
- ▶ Зняти стрижень.

8 Мотокоосу відрегулювати для користувача

8.1 Надягання на регулювання системи транспортування

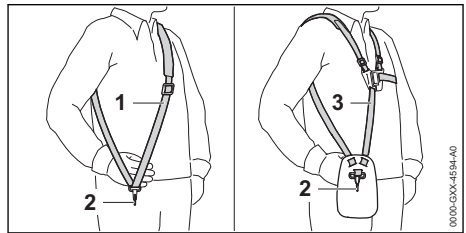

- ▶ Надіти одноплечовий підвісний ремінь (1) або двоплечовий підвісний ремінь (3).
- ▶ Відрегулювати одноплечовий підвісний ремінь (1) або двоплечовий підвісний ремінь (3) так, щоб гачок-карабін (2) знаходився приблизно на ширині долоні під правим стегном.

У цій інструкції з використання описані інші дозволені для використання системи перенесення. 21.1.

8.2 Регулювання ручки для тримання двома руками

Ручку для тримання двома руками можна встановити в різні положення залежно від зросту користувача.

- ▶ Вимкнути мотокоосу та вийняти акумулятор.
- ▶ Навісити мотокоосу за опорну петлю на гачок-карабін системи для перенесення.

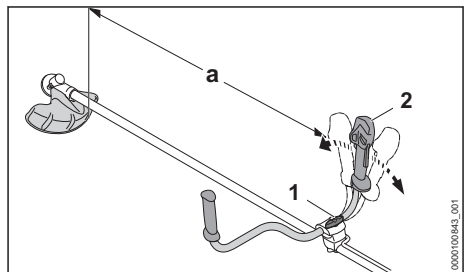

- ▶ Послабити лещатний гвинт (1).
- ▶ Повернути ручку для тримання двома руками (2) у бажане положення.
- ▶ Нахилити ручку для тримання двома руками (2) так, щоб відстань (a) = 750 мм не була нижче.
- ▶ Щільно затягнути лещатний гвинт (1).

8.3 Балансування мотокоси

Акумулятор і ріжучий інструмент впливають на баланс кушоріза. Мотокоса має бути збалансована зі встановленим ріжучим інструментом і акумулятором.

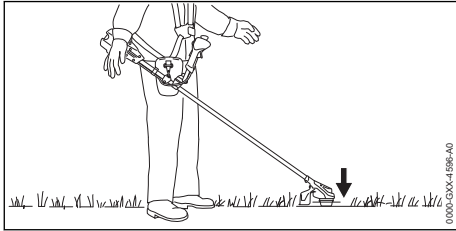

Ріжучий інструмент має легко прилягати до землі.

- ▶ Вимкніть мотокоосу.

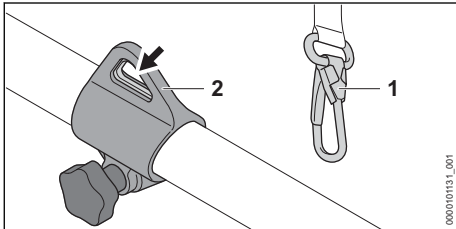

- ▶ Навісити (2) опорну петлю на гачок карабіна (1).
- ▶ Мотокоосу підвісити просушитись.
- ▶ За потреби регулювання ріжучого інструмента в підвішеному стані:

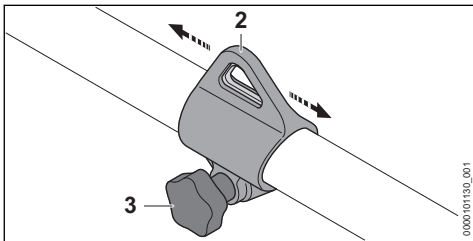

- ▶ Відпустіть гвинт (3).
- ▶ Посунути петлю для піднімання (2) на валу так, щоб було досягнуто правильне положення у підвішеному стані.
- ▶ Щільно затягнути гвинт (3).

9 Встановлення та виймання акумулятора

9.1 Установлення акумулятора

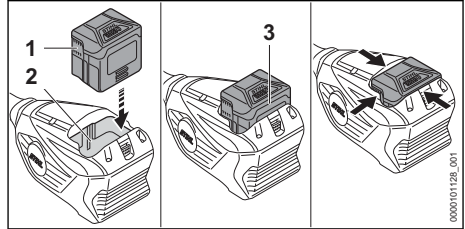

- ▶ Акумулятор (1) втискувати в гніздо акумулятора (2) до тих пір, поки не буде фіксації зі звуком.

Стрілки (3) на акумуляторі (1) ще видно, а акумулятор (1) зафіксований у гнізді (2). Між мотокосою та акумулятором (1) відсутній електричний контакт.

- ▶ Акумулятор (1) втиснути у акумуляторну шахту (2) до упору. Акумулятор (1) фіксується із другим кліканням та замикається із корпусом мотокоси.

9.2 Виймання акумулятора

- ▶ Мотокоосу покласти на рівну поверхню.

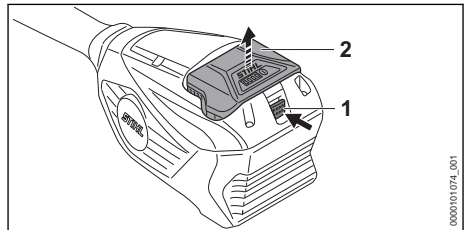

- ▶ Натиснути стопорний важіль (1). Акумулятор (2) розблокований і його можна вийняти.

10 Вмикання та вимикання мотокоси

10.1 Увімкнення мотокоси

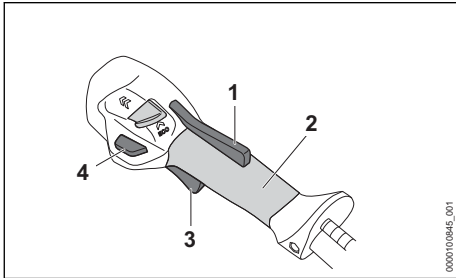

- ▶ Тримайте мотокоосу правою рукою за рукоятку керування так, щоб великий палець охоплював точку захоплення (2) рукоятки керування.
- ▶ Утримувати мотокоосу лівою рукою за рукоятку так, щоб великий палець обхоплював рукоятку.
- ▶ Натиснути рукою важіль Ergo (1) та тримати його натиснутим.
- ▶ Натиснути розблокувальну кнопку (4).
- ▶ Натиснути перемикальний важіль (3) вказівним пальцем та тримати його натиснутим. Мотокоса прискорюється й ріжучий інструмент обертається.

Чим далі зсувати перемикаючий важіль (3), тим швидше обертається ріжучий інструмент.

Мотокоса виявляє в максимальному ступені потужності встановлений ріжучий інструмент і автоматично встановлює необхідне максимальне число обертів.

10.2 Вимикання мотокоси

- ▶ Відпустити перемикальний важіль та Ergo-важіль.
- ▶ Зачекати, доки ріжучий інструмент більше не буде обертатись.
- ▶ Якщо ріжучий інструмент обертається далі: вийняти акумулятор та звернутись до спеціалізованого дилера STIHL. Мотокоса несправна.

11 Перевірка мотокоси та акумулятора

11.1 Перевірка елементів системи керування

Розблокувальна кнопка, важіль Ergo та важіль перемикавання

- ▶ Вийміть акумулятор.
- ▶ Спробуйте натиснути перемикальний важіль не натискаючи при цьому важіль Ergo.
- ▶ Якщо перемикальний важіль можна натиснути: не використовувати мотокоосу та звернутись до спеціалізованого дилера STIHL. Стопор перемикального важеля несправний.
- ▶ Натиснути важіль Ergo та тримати його натиснутим.
- ▶ Натиснути та знову відпустити перемикаючий важіль.
- ▶ Якщо важіль перемикавання, важіль Ergo або розблокувальна кнопка погано рухається або не пружинить назад у вихідну позицію: мотокоосу не використовувати та звернутись до спеціалізованого дилера STIHL. Важіль перемикавання, важіль Ergo або розблокувальна кнопка несправні.

Увімкнення мотокоси

- ▶ Установіть акумулятор.
- ▶ Натиснути важіль Ergo та тримати його натиснутим.
- ▶ Натиснути розблокувальну кнопку.
- ▶ Натиснути важіль перемикавання та тримати його натиснутим. Ріжучий інструмент обертається.
- ▶ Якщо 3 світлодіоди на акумуляторі блимають червоним: вийняти акумулятор та звернутись до спеціалізованого дилера STIHL. Несправність мотокоси.
- ▶ Відпустити важіль перемикавання. Ріжучий інструмент через короткий проміжок часу більше не обертається.
- ▶ Якщо ріжучий інструмент обертається далі: вийняти акумулятор та звернутись до спеціалізованого дилера STIHL. Мотокоса несправна.

11.2 Перевірити акумулятор

- ▶ Натиснути натискну кнопку на акумуляторі. Світлодіоди горять або блимають.
- ▶ Якщо світлодіоди не горять або блимають: акумулятор не експлуатувати та звернутись до спеціалізованого дилера STIHL. У акумуляторі є несправність.

12 Робота із мотокою

12.1 Тримання та напрямлення мотокози

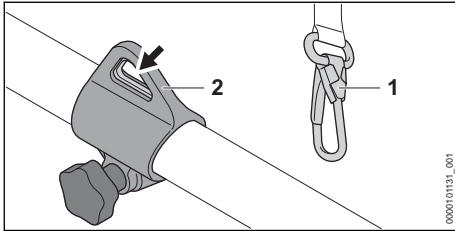

- ▶ Навісити (2) опорну петлю на гачок карабіна (1).

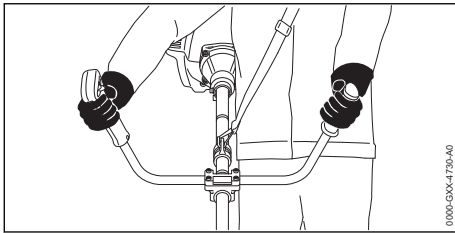



- ▶ Мотокою утримувати правою рукою за рукоятку керування так, щоб великий палець обхоплював рукоятку.
- ▶ Утримувати мотокою лівою рукою за рукоятку так, щоб великий палець обхоплював рукоятку.

12.2 Встановлення ступеня потужності

Залежно від використання можна встановити 2 ступені потужності. Положення повзунка рівня потужності (1) вказує встановлений рівень потужності.

Встановлений ступінь потужності впливає на час дії акумулятора.

 : ECO-ступінь потужності, низька потужність

 : максимальний рівень потужності, максимальна потужність

Коли встановлено максимальний рівень потужності, куцоріз розпізнає прикріплений ріжучий інструмент і автоматично встановлює відповідну швидкість леза.

Якщо встановлено рівень потужності Eco, швидкість зменшується.

Це може продовжити термін служби акумулятора.

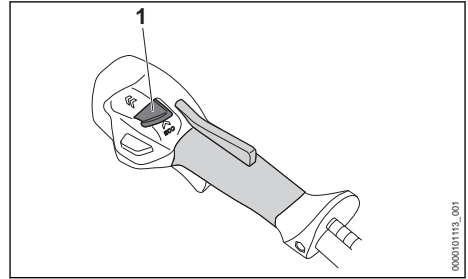

- ▶ Великим пальцем перемістіть повзунк рівня потужності (1) в потрібне положення.

12.3 Косіння

Відстань ріжучого інструмента від землі визначає висоту різання.

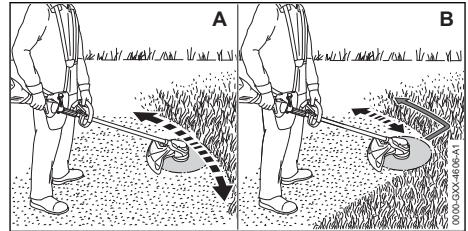

Косіння однією косильною головкою (A)

- ▶ Мотокою рухати рівномірно вперед та назад.
- ▶ Повільно та контрольовано йти вперед.

Косити одним ріжучим полотном для трави (B)

- ▶ Косити лівою ділянкою металевого ріжучого інструмента.
- ▶ Повільно та контрольовано йти вперед.

Для оптимальної роботи дотримуватися рекомендованих діапазонів температури,  20.6.

12.4 Регулювання косильних струн на косильних головках AutoCut

- ▶ Косильну головку, що обертається, притиснути на короткий час до землі. Регулюється приблизно 30 мм. Обрізний ніж у захисті відрізає косильні струни на правильну довжину.

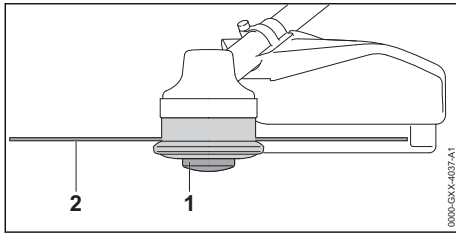

Якщо косильні струни коротші ніж 25 мм, вони не можуть регулюватись автоматично.

- ▶ Вимкнути мотокоосу та вийняти акумулятор.
- ▶ Натиснути вставку шпулі (1) на косильній головці та тримати її натиснутою.
- ▶ Витягнути вручну косильні струни (2).
- ▶ Якщо косильні струни (2) більше не витягаються: замінити вставку шпулі (1) або косильні струни (2).
Вставка шпулі порожня.

13 Після закінчення роботи

13.1 Після закінчення роботи

- ▶ Вимкнути мотокоосу та вийняти акумулятор.
- ▶ Якщо мотокооса волога: мотокоосу залишити просушитись.
- ▶ Якщо акумулятор мокрий або вологий: акумулятор залишити просушитися, 20.6.
- ▶ Очистьте мотокоосу.
- ▶ Очистити захист.
- ▶ Очистити ріжучий інструмент.
- ▶ Очистити акумулятор.
- ▶ Якщо встановлено металевий ріжучий інструмент: встановити відповідний захист для транспортування.

14 Транспортування

14.1 Транспортування мотокооси

- ▶ Вимкнути мотокоосу та вийняти акумулятор.
- ▶ Якщо встановлено металевий ріжучий інструмент: встановити відповідний захист для транспортування.

Перенесення мотокооси

- ▶ Мотокоосу однією рукою нести за шток так, щоб ріжучий інструмент показував назад та мотокооса була збалансована.

Транспортування мотокооси в автомобілі

- ▶ Мотокоосу зафіксувати так, щоб вона не могла перекинутись або рухатись.

14.2 Транспортування акумулятора

- ▶ Вимкнути мотокоосу та вийняти акумулятор.

- ▶ Переконайтесь, що акумулятор знаходиться в безпечному стані.
- ▶ Акумулятор запакувати в упаковці таким чином, щоб він не міг перевернутися та рухатися.
- ▶ Закріпити упаковку так, щоб вона не рухалася.

Акумулятор необхідно транспортувати з виконанням вимог транспортування небезпечних грузів. Акумулятор віднесено до класу UN 3480 (літій-іонні батареї) та його слід перевіряти (у Німеччині) відповідно до керівництва UN Handbuch Prüfungen und Kriterien, частина III, пункт 38.3.

Вказівки щодо транспортування є на сайті www.stihl.com/safety-data-sheets.

14.3 Транспортування зарядного пристрою

- ▶ Витягніть штепсельну вилку з розетки.
- ▶ Вийняти акумулятор.
- ▶ Намотати сполучний провід на закріпити його на зарядному пристрої.
- ▶ При транспортуванні зарядного пристрою автомобілем: зафіксуйте зарядний пристрій ремнями для транспортування, іншими ремнями або сіткою так, щоб він не перекинувся і не рухався.

15 Зберігання

15.1 Зберігання мотокооси

- ▶ Вимкнути мотокоосу та вийняти акумулятор.
- ▶ Якщо встановлено металевий ріжучий інструмент: встановити відповідний захист для транспортування.

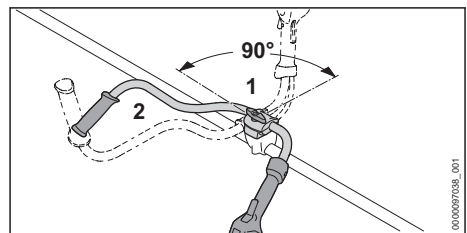

- ▶ Тисковий гвинт (1) послабити та викрутити настільки, щоб трубку рукоятку (2) можна було повернути.
- ▶ Повернути трубку рукоятку (2) на 90° за годинниковою стрілкою та потім повернути вниз.
- ▶ Щільно затягнути лежачий гвинт (1).

- ▶ Мотокосу зберігати так, щоб виконувались такі умови:
 - Мотокоса не може падати й рухатися.
 - Мотокоса знаходиться поза зоною досяжності дітей.
 - Мотокоса чиста та суха.
- ▶ У разі зберігання мотококси довше 30 днів: демонтувати ріжучий інструмент.

15.2 Зберігання акумулятора

Компанія STIHL рекомендує зберігати акумулятор зі станом зарядки від 40 % до 60 % (2 світлодіоди горять зеленим).

- ▶ Зберігайте акумулятор таким чином, щоб виконувались такі умови:
 - Акумулятор знаходиться поза зоною досяжності дітей.
 - Акумулятор чистий і сухий.
 - Акумулятор знаходиться в закритому приміщенні.
 - Акумулятор від'єднаний від мотококси.
 - Якщо акумулятор зберігається в зарядному пристрої: вийміть штепсельну вилку з розетки та зберігайте акумулятор із рівнем заряду від 40 % до 60 % (2 зелені світлодіоди).
 - Акумулятор не зберігається за межами вказаних температурних діапазонів, **20.5.**

ВКАЗІВКА

- Недотримання умов зберігання акумулятора, описаних у цій інструкції з експлуатації, може призвести до глибокого розрядження акумулятора, внаслідок чого він може пошкодитися без можливості ремонту.
 - ▶ Розряджений акумулятор перед зберіганням потрібно зарядити. Компанія STIHL рекомендує зберігати акумулятор зі станом зарядки від 40 % до 60 % (2 світлодіоди горять зеленим).
 - ▶ Акумулятор зберігати окремо від мотококси.

15.3 Зберігання зарядного пристрою

- ▶ Витягніть штепсельну вилку з розетки.

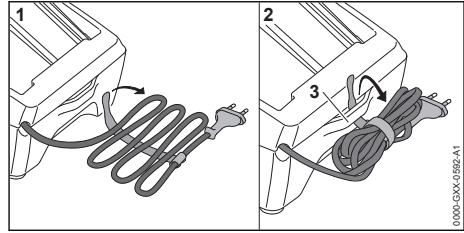

- ▶ Намотати з'єднувальний провід та закріпити його на зарядному пристрої.
- ▶ Зарядний пристрій слід зберігати таким чином, щоб виконувались такі умови:
 - Зарядний пристрій поза зоною доступу дітей.
 - Зарядний пристрій чистий та сухий.
 - Зарядний пристрій зберігається в закритому приміщенні.
 - Зарядний пристрій не підвішено за з'єднувальний провід або за тримач (3) для з'єднувального проводу.
 - Зарядний пристрій не зберігається за межами вказаних температурних діапазонів, **20.5.**

16 Чистка

16.1 Очищення мотококси

- ▶ Вимкнути мотокосу та вийняти акумулятор.
- ▶ Очистити мотокосу вологою серветкою.
- ▶ Очистити вентиляційні прорізи пензлем.
- ▶ Вийняти сторонні предмети з шахти акумулятора та протерти шахту акумулятора вологою ганчіркою.
- ▶ Очистити електричні контакти в шахті акумулятора пензлем або м'якою щіткою.
- ▶ Очистити область під робочим колесом вентилятора пензлем або м'якою щіткою.

16.2 Чистка захисту та ріжучого інструменту

- ▶ Мотокосу вимкнути та акумулятор вийняти.
- ▶ Захист та ріжучий інструмент почистити вологою серветкою або м'якою щіткою.

16.3 Чищення акумулятора

- ▶ Акумулятор протерти вологою серветкою.

16.4 Очищення зарядного пристрою

- ▶ Витягніть штепсельну вилку з розетки.
- ▶ Зарядний пристрій протерти вологою ганчіркою.
- ▶ Очистити вентиляційні прорізи пензлем.

- ▶ Електричні контакти зарядного пристрою очистити пензлем або м'якою щіткою.

17 Технічне обслуговування

17.1 Інтервали технічного обслуговування

Інтервали технічного обслуговування залежать від умов навколишнього середовища та умов роботи. Компанія STIHL рекомендує наступні інтервали технічного обслуговування:

Щорічно

- ▶ Мотокоосу віддати на перевірку спеціалізованому дилеру STIHL.

17.2 Заточування та балансування металевих ріжучих інструментів

Для правильного заточування та балансування металевих ріжучих інструментів потрібна навичка.

Компанія STIHL рекомендує віддавати металеві ріжучі інструменти для заточування та балансування спеціалізованому дилеру STIHL.

19 Усунення неполадок

19.1 Усунення несправностей мотокооси або акумулятора

Несправність	Світлодіоди на акумуляторі	Причина	Усунення
Мотокоосу при вмиканні не запускається.	1 світлодіод блимає зеленим.	Рівень заряду акумулятора занадто низький.	▶ Зарядити акумулятор.
	1 світлодіод горить червоним.	Акумулятор занадто гарячий або холодний.	▶ Вийміть акумулятор. ▶ Охолодити або нагріти акумулятор.
	3 світлодіоди блимають червоним.	Несправність мотокооси.	▶ Вийміть акумулятор. ▶ Очистити електричні контакти у гнізді для акумулятора. ▶ Установіть акумулятор. ▶ Увімкніть мотокоосу. ▶ Якщо 3 світлодіоди і далі блимають червоним: не використовувати мотокоосу та звернутись до спеціалізованого дилера STIHL.
	3 світлодіоди горять червоним.	Мотокоосу занадто гаряча.	▶ Вийміть акумулятор. ▶ Дайте мотокоосі охолонути.
	4 світлодіоди блимають червоним.	Акумулятор несправний.	▶ Вийняти акумулятор і знову встановити його. ▶ Увімкніть мотокоосу.

- ▶ Заточувати металеві ріжучі інструменти, як це описано в цій інструкції з використанням та на упаковці.

18 Ремонт

18.1 Ремонт мотокооси, ріжучого інструмента, акумулятора та зарядного пристрою

Користувач не може самостійно ремонтувати мотокоосу, ріжучий інструмент, акумулятор та зарядний пристрій.

- ▶ У разі пошкодження мотокооси або ріжучого інструмента: Не використовуйте мотокоосу та ріжучий інструмент та зверніться до спеціалізованого дилера STIHL.
- ▶ Якщо акумулятор несправний або пошкоджений: Акумулятор замінити.
- ▶ Якщо зарядний пристрій несправний або пошкоджений: Замінити зарядний пристрій
- ▶ Якщо сполучний провід несправний або пошкоджений: Не використовувати більше зарядний пристрій та віддати пристрій спеціалізованому дилеру STIHL для заміни сполучного проводу.

Несправність	Світлодіоди на акумуляторі	Причина	Усунення
			<ul style="list-style-type: none"> ▶ Якщо 4 світлодіода і далі блимають червоним: акумулятор не використовувати та звернутись до спеціалізованого дилера STIHL.
		Електричний контакт між мотокоосою та акумулятором перерваний.	<ul style="list-style-type: none"> ▶ Вийміть акумулятор. ▶ Очистити електричні контакти у гнізді для акумулятора. ▶ Установіть акумулятор.
		Мотокоसा або акумулятор вологий.	<ul style="list-style-type: none"> ▶ Мотокоосу або акумулятор просушити,  20.6.
Мотокоса під час роботи вимикається.	3 світлодіоди горять червоним.	Мотокоса занадто гаряча.	<ul style="list-style-type: none"> ▶ Вийміть акумулятор. ▶ Дайте мотокосі охолонути.
		Несправність електричної системи.	<ul style="list-style-type: none"> ▶ Вийняти акумулятор і знову встановити його. ▶ Увімкніть мотокоосу.
Час роботи мотокоси занадто короткий.		Акумулятор не повністю заряджений.	<ul style="list-style-type: none"> ▶ Повністю зарядити акумулятор.
		Перевищено строк служби акумулятора.	<ul style="list-style-type: none"> ▶ Замінити акумулятор.
Ступені потужності неможливо встановити.		Перемикальний важіль натиснутий і мотокоса увімкнена.	<ul style="list-style-type: none"> ▶ Відрегулювати ступінь потужності, як це описано у даній інструкції з експлуатації.
Косильну головку неможливо зняти рукою.		Косильну головку надто сильно затягнуто.	<ul style="list-style-type: none"> ▶ Зафіксувати робоче колесо вентилятора стрижнем. ▶ Відкрутити косильну головку рукою. ▶ Витягнути стрижень.
Після встановлення акумулятора в зарядний пристрій починається процедура заряджання.	1 світлодіод горить червоним.	Акумулятор занадто гарячий або холодний.	<ul style="list-style-type: none"> ▶ Акумулятор залишити у зарядному пристрої. <p>Процес заряджання почнеться автоматично, щойно буде досягнуто допустимий діапазон температур.</p>

19.2 Усунення несправностей зарядного пристрою

Несправність	Світлодіод на зарядному пристрої	Причина	Усунення
Акумулятор не заряджається.	Світлодіод блимає червоним.	Електричне з'єднання зарядного пристрою з акумулятором перерване.	<ul style="list-style-type: none"> ▶ Вийняти акумулятор. ▶ Почистити електричні контакти на зарядному пристрої. ▶ Установити акумулятор.
		Несправність зарядного пристрою.	<ul style="list-style-type: none"> ▶ Не використовувати зарядний пристрій і звернутися до спеціалізованого дилера STIHL.

19.3 Підтримка виробу та допомога у використанні

Підтримку виробу та допомогу у використанні забезпечують спеціалізовані дилери STIHL.

Контактну та іншу інформацію можна знайти на <https://support.stihl.com> або www.stihl.com.

20 Технічні дані

20.1 Мотокоса STIHL FSA 80.0

- Допустимий акумулятор: STIHL AK
 - Вага без акумулятора, ріжучого інструмента та захисту: 4,9 кг
 - Довжина без ріжучого інструмента: 1775 мм
- Час роботи див. на www.stihl.com/battery-life.

20.2 Акумулятор STIHL AK

- Акумуляторна технологія: літій-іонна
- Напруга: 36 В
- Ємність в А·год: див. фірмову табличку
- Енергоємність у Вт·год: див. фірмову табличку
- Вага у кг: див. фірмову табличку

20.3 Зарядний пристрій STIHL AL 101

- Номінальна напруга: див. фірмову табличку
- Частота: див. фірмову табличку
- Номінальна потужність: див. фірмову табличку
- Струм заряду: див. фірмову табличку

Інформацію щодо часу заряджання див. за посиланням: www.stihl.com/charging-times.

20.4 Подовжуючі проводи

Якщо використовується подовжуючий провід, жили провoda у залежності від напруги та довжини подовжуючого провoda повинні мати мінімум наступні поперечні перетини:

Якщо номінальна напруга, зазначена на фірмовій табличці, становить 220 В - 240 В:

- Довжина провoda до 20 м: AWG 15 / 1,5 мм²
- Довжина провoda від 20 м до 50 м: AWG 13 / 2,5 мм²

Якщо номінальна напруга, зазначена на фірмовій табличці, становить 110 В - 127 В:

- Довжина провoda до 10 м: AWG 14 / 2,0 мм²
- Довжина провoda від 10 до 30 м: AWG 12 / 3,5 мм²

20.5 Температурні межі



ПОПЕРЕДЖЕННЯ

- Акумулятор не захищений від усіх впливів довкілля. Якщо на акумулятор впливають певні чинники довкілля, акумулятор може зайнятися або вибухнути. Можливе тяжке травмування людей та виникнення матеріальних збитків.
 - ▶ Не заряджати акумулятор, якщо температура нижча за - 20 °C або вища за + 50 °C.
 - ▶ Не використовувати мотокоосу, акумулятор або зарядний пристрій, якщо температура нижча за - 20 °C або вища за + 50 °C.
 - ▶ Температура зберігання мотокооси, акумулятора чи зарядного пристрою не має бути нижчою за - 20 °C або вищою за + 70 °C.

20.6 Рекомендовані діапазони температури

Для оптимальної роботи мотокооси, акумулятора та зарядного пристрою дотримуватися таких діапазонів температури:

- Заряджання: від + 5 °C до + 40 °C
- Використання: від - 10 °C до + 40 °C
- Зберігання: від - 20 °C до + 50 °C

Заряджання, використання та зберігання акумулятора за межами рекомендованих діапазонів температури може призвести до зниження продуктивності.

Якщо акумулятор мокрий або вологий, дайте йому висохнути протягом не менше ніж 48 годин за температури від 15 °C до 50 °C та вологості нижче ніж 70 %. Підвищена вологість може збільшити час висихання.

20.7 Рівень звуку та вібрації

Величина K для рівня звукового тиску дорівнює 2 дБ (A). Величина K для рівня потужності звуку дорівнює 2 дБ (A). Величина K для величини вібрації дорівнює 2 м/с².

STIHL рекомендує носити засіб захисту від шуму.

Використання з косильною головкою, відмінною від PolyCut 18-2

- Рівень звукового тиску L_{pA} виміряний згідно з IEC 62841-4-4: 81 дБ(A)
- Рівень потужності звуку L_{wA} згідно з IEC 62841-4-4: 94 дБ(A)

- Величина вібрацій a_{NV} виміряна згідно з IEC 62841-4-4
- Рукоятка керування: 1,9 м/с²
- Ліва рукоятка: 3,2 м/с²

Використання з косильною головкою PolyCut 18-2

- Рівень звукового тиску L_{pA} виміряний згідно з IEC 62841-4-4: 82 дБ(A)
- Рівень потужності звуку L_{wA} згідно з IEC 62841-4-4: 93 дБ(A)
- Величина вібрацій a_{NV} виміряна згідно з IEC 62841-4-4
- Рукоятка керування: 1,3 м/с²
- Ліва рукоятка: 1,9 м/с²

Використання з металевим ріжучим інструментом

- Рівень звукового тиску L_{pA} виміряний згідно з IEC 62841-4-4: 81 дБ(A)
- Рівень потужності звуку L_{wA} згідно з IEC 62841-4-4: 94 дБ(A)
- Величина вібрацій a_{NV} виміряна згідно з IEC 62841-4-4
- Рукоятка керування: 1,4 м/с²

21 Комбінації із ріжучих інструментів та захистів

21.1 Комбінація ріжучих інструментів, засобів захисту й систем транспортування

Ріжучий інструмент	Захист	Система транспортування
<ul style="list-style-type: none"> – Косильна головка PolyCut 18-2 (Ø 335 мм) Косильна головка з косильними струнами «круглі, тихі» діаметром 2,4 мм: <ul style="list-style-type: none"> – Косильна головка AutoCut 25-2 – Косильна головка AutoCut C 26-2 – Косильна головка AutoCut 27-2 – Косильна головка DuroCut 20-2 – Косильна головка SuperCut 20-2 – Косильна головка TrimCut C 32-2 	<ul style="list-style-type: none"> – Захист для косильних головок (Ø 380 мм) 	<ul style="list-style-type: none"> – Одноплечовий підвісний ремінь – Двоплечовий підвісний ремінь із пристроєм швидкого роз'єднання
<ul style="list-style-type: none"> – Косильний диск для трави 230-2 (Ø 230 мм) – Косильний диск для трави 230-4 (Ø 230 мм) – Косильний диск для трави 230-8 (Ø 230 мм) 	<ul style="list-style-type: none"> – Пристрій захисту для металевих ріжучих інструментів (Ø 230 мм) 	

- Ліва рукоятка: 2,4 м/с²

Зазначені показники вібрації вимірюють стандартним методом і їх можна використовувати для порівняння електричних пристроїв. Фактичні значення вібрації можуть відрізнятися від зазначених величин залежно від виду використання. Зазначені величини вібрації можна використовувати для першої оцінки вібраційного навантаження. Фактичне вібраційне навантаження необхідно оцінити. При цьому можна враховувати також час, коли електричний пристрій вимкнено, і час, коли він увімкнений, проте працює без навантаження.

Дані стосовно виконання директиви роботодавців відносно рівня вібрацій 2002/44/EG див. на www.stihl.com/vib.

20.8 REACH

REACH означає розпорядження ЄС для реєстрації, оцінки та допуску хімікалій.

Інформація щодо виконання розпорядження REACH подана за посиланням www.stihl.com/reach.

Опис систем перенесення

Одноплечовий підвісний ремінь



Двоплечовий підвісний ремінь

22 Комплектуючі та приладдя

22.1 Запасні частини та приладдя

STIHL Дані символи позначають оригінальні комплектуючі STIHL та оригінальне приладдя STIHL.

Компанія STIHL рекомендує використовувати оригінальні запчастини STIHL та оригінальне приладдя STIHL.

Незважаючи на постійне спостереження ринку, компанія STIHL не може оцінити надійність, безпеку та придатність запасних частин та приладдя інших виробників та не несе відповідальності за їх використання.

Оригінальні запчастини STIHL та оригінальне приладдя STIHL можна придбати у спеціалізованих дилерів STIHL.

23 Утилізація

23.1 Утилізація мотококси, акумулятора та зарядного пристрою

Інформацію стосовно утилізації можна отримати в місцевій адміністрації або в спеціалізованого дилера STIHL.

Неправильна утилізація може зашкодити здоров'ю та забруднити навколишнє середовище.

- ▶ Віднесіть продукцію STIHL разом з упаковкою у відповідний пункт збору для повторного використання відповідно до місцевих нормативних вимог.
- ▶ Не утилізувати разом із домашнім сміттям.

24 Сертифікат відповідності нормам ЄС

24.1 Мотококса STIHL FSA 80.0

ANDREAS STIHL AG & Co. KG
Badstraße 115
D-71336 Waiblingen
Німеччина

0458-026-2001-A

заявляє з повною відповідальністю, що

- Конструкція: акумуляторна мотококса
- Категорія приладу: тример для трави, кущоріз
- Фабрична марка: STIHL
- Тип: FSA 80.0
- Серійний номер: FA08

Відповідає вимогам директив 2011/65/EU, 2006/42/EG, 2014/30/EU та 2000/14/EG, а також розроблено та виготовлено у відповідності з дійсними на дату виготовлення версіями таких стандартів: EN 55014-1, EN 55014-2, EN 62841-1 та ISO 12100 з урахуванням стандарту IEC 62841-4-4, EN 60335-1 і EN 50636-2-9.1.

Для встановлення вимірюного та гарантованого рівня потужності звуку була врахована директива 2000/14/EG, додаток VI.

Призначена вповноважена установа: VDE Prüf- u. Zertifizierungsinstitut, Merianstraße 28, 63069 Offenbach, Німеччина

- Вимірний рівень потужності звуку: 94 дБ(A)
- Гарантований рівень потужності звуку: 96 дБ (A)

Технічна документація зберігається у відділі допуску продукції компанії ANDREAS STIHL AG & Co. KG.

Рік виготовлення, країна виробника та номер машини вказані на мотококси.

Waiblingen, 15.10.2022

ANDREAS STIHL AG & Co. KG

За уповноваженням

Robert Olma, Vice President, Regulatory Affairs & Global Governmental Relations

24.2 Знак відповідності



Інформація щодо сертифікатів та заяв про відповідність вимогам ЕАС, які підтверджують виконання технічних Директив та вимог Митного Союзу є на сайтах

www.stihl.ru/eac або її можна замовити по телефону у відповідному національному представництві STIHL. ☒ 26.



Технічні Директиви та вимоги України виконуються.

25 Загальні вказівки з техніки безпеки для електроінструментів

25.1 Введення

Даний розділ містить загальні вказівки з техніки безпеки, які сформульовані у нормі EN/IEC 62841 для моторизованих електроінструментів із ручним управлінням.

Компанія STIHL дані тексти повинна роздрукувати.

Вказівки щодо техніки безпеки для уникнення удару електричним струмом, які вказані у розділі "Техніка безпеки при роботі з електрикою", для акумуляторних продуктів STIHL не застосовуються.



ПОПЕРЕДЖЕННЯ

- **Прочитайте всі вказівки з техніки безпеки, інструкції та технічні дані, які додаються до цього електричного інструмента.** Нехтування вказівками, що є нижче, може стати причиною удару електричним струмом, пожежі та/або отримання важких травм. **Зберігайте всю документацію, яка містить вказівки з техніки безпеки та рекомендації, для подальшого використання.**

Термін "електроінструмент", який використовується у вказівках з техніки безпеки, стосується електроінструментів, які працюють від електромережі (із мережевим кабелем), або електроінструментів, які працюють від акумулятора (без мережевого кабелю).

25.2 Безпека на робочому місці

- a) **Своє робоче місце утримувати чистим та забезпечити гарне освітлення.** Безлад та не освітлені зони робочого місця можуть призвести до нещасних випадків.
- b) **Працюйте з електроінструментом у оточенні, яке не є вибухонебезпечним, де відсутні горюча рідина, газ або пил.** Електроінструменти виробляють іскри, які можуть підпалити пил або пар.

- c) **Тримати на відстані дітей або інших людей під час експлуатації електроінструменту.** При відволіканні Ви можете втратити контроль над електроінструментом.

25.3 Електробезпека

- a) **Штепсельна вилка електроінструменту повинна підходити до штепсельної розетки.** Забороняється змінювати вилку будь-яким чином. Не використовувати адаптерну вилку разом із електроінструментами, які з'єднані з захисним заземленням. Вилка, у якій не було зроблено зміни, та відповідна штепсельна розетка знижують ризик удару електричним струмом.
- b) **Уникати контакту тіла із заземленою поверхнею труб, обігрівачів, газових плит та холодильників.** Існує підвищений ризик удару електричним струмом, якщо Ваше тіло заземлене.
- c) **Оберегайте Ваші електроінструменти від дощу або вологи.** Проникнення води у електроінструмент підвищує ризик удару електричним струмом.
- d) **Не використовуйте з'єднувальний провід інакше, як за призначенням.** Ніколи не використовуйте з'єднувальний провід для транспортування, для тягнення або для витягання вилки електроінструмента. **Тримайте з'єднувальний провід тримайте на відстані від жару, масла, гострих країв або частин пристрою, які рухаються.** Пошкоджені або скручені сполучний провід підвищує ризик удару електричним струмом.
- e) **Якщо Ви працюєте з електроінструментом на вулиці, використовуйте лише ті подовжувальні кабелі, які придатні також для використання на вулиці.** Використання подовжувального кабелю, який пристосований для використання на вулиці, знижує ризик удару електричним струмом.
- f) **Якщо не можна уникнути використання електроінструменту у вологому середовищі, використовуйте захисний перемикач аварійного струму.** Використання захисного перемикача аварійного струму знижує ризик удару електричним струмом.

25.4 Безпека людей

- a) **Будьте уважні, контролюйте свої дії, та працюйте належним чином з електричним інструментом.** Не використовуйте елек-

- троінструмент, якщо Ви втомилась або знаходитесь під впливом наркотиків, алкоголю або медикаментів. Секунда неухважності під час експлуатації електроінструменту може призвести до серйозних травм.
- b) **Носіть засоби особистого захисту та завжди одягайте захисні окуляри.** Носіння особистих засобів безпеки, таких як захисна маска від пилу, захисне взуття, яке не ковзається, захисний шолом або захист слуху, у залежності від виду та застосування електроінструменту, зменшує ризик отримання травм.
 - c) **Уникати не запланованого введення в експлуатацію. Переконайтесь, що електроінструмент вимкнено, перш ніж Ви під'єднаєте його до електричної мережі та/або акумулятора, візьмете його або понесете.** Якщо Ви під час носіння електроінструменту тримаєте палець на перемикачі або під'єднуєте електроінструмент до електричної мережі в увімкненому стані, це може призвести до нещасних випадків.
 - d) **Приберіть інструменти для регулювання або гайкові ключі, перш ніж Ви увімкнете електроінструмент.** Інструмент або ключ, який знаходиться у частині електричного інструмента, яка обертається, може спричинити травми.
 - e) **Уникайте неприродного положення тіла. Забезпечувати стійке положення та завжди утримувати рівновагу.** Таким чином, Ви можете краще контролювати електроінструмент у неочікуваних ситуаціях.
 - f) **Носити відповідний одяг. Не носити вільний одяг та прикраси.** Волосся та одяг тримати на відстані від частин, які рухаються. Вільний одяг, прикраси або довге волосся можуть бути захоплені комплектуючими, які рухаються.
 - g) **Якщо може бути монтване обладнання для усмоктування та уловлювання пилу, їх слід підключити та правильно використовувати.** Використання агрегату для відсмоктування пилу може зменшити небезпеку від пилу.
 - h) **Не майте ілюзій щодо неправильної техніки безпеки та не нехуйте правилами з техніки безпеки для електроінструментів, також коли після неоднократної експлуатації Ви знайомі із електроінструментом.**

Необачні дії могу за доли секунди призвести до тяжких травм.

25.5 Використання та поводження з електроінструментом

- a) **Не перевантажуйте електроінструмент.** Для Вашої роботи використовувати відповідний для неї електроінструмент. З придатним інструментом ви працюєте краще та безпечніше у зазначеному діапазоні потужності.
- b) **Не використовуйте електроінструмент, вимикач якого несправний.** Електроінструмент, який не може вимкнутись або вимкнутись, небезпечний та його слід відремонтувати.
- c) **Вийняти вилку із штепсельної розетки та/або вийняти знімний акумулятор, перш ніж здійснювати регулювання агрегату, замінювати комплектуючі робочі інструментів або відкласти агрегат.** Даний захід з безпеки упереджує ненавмисний запуск електроінструменту.
- d) **Зберігати електроінструмент, який не використовується, поза зоною досяжності дітей. Не дозволяйте працювати працювати з електроінструментом людям, які не знайомі з ним або не прочитали дані вказівки.** Електроінструменти небезпечні, якщо вони використовуються недосвідченими людьми.
- e) **Ретельно перевіряйте електричні інструменти та інструмент, який ви використовуєте.** Контролюйте, чи працюють бездоганно та не заїдають рухомі частини, чи частини не поламані або пошкоджені, це може погіршити роботу електроінструмента. Відремонтуйте пошкоджені деталі перш, ніж використовувати електроінструмент. Багато нещасних випадків виникають у наслідок поганого технічного догляду електроінструментів.
- f) **Ріжучі інструменти повинні бути гострі та чисті.** Добре доглянуті ріжучі інструменти із гострими краями рідше заїдають та ними легше керувати.
- g) **Використовуйте електроінструмент, основний інструмент або інструменти, т. і. у відповідності із вказівками.** При цьому дотримуватись умов роботи та діяльності, яку слід виконувати. Використання електроінструментів для інших цілей, ніж ті, які

було передбачено, може призвести до небезпечних ситуацій.

- h) **Ручки та поверхні ручок тримати сухими, чистими та вільними від мастила та жиру.** Ковзкі ручки та поверхні ручок не забезпечують надійного управління та контролю електроінструменту у не передбачених ситуаціях.

25.6 Використання та поводження із електроінструментом

- a) **Заряджайте акумулятори лише у зарядних пристроях, які рекомендовані виробником.** Для зарядного пристрою, який призначений для певного виду акумулятора, існує небезпека пожежі, якщо він використовується з іншими акумуляторами.
- b) **Використовуйте у електричних інструментах лише передбачені для них акумулятори.** Використання інших акумуляторів може призвести до травмування та небезпеки пожежі.
- c) **Тримайте акумулятор, який не використовується, подалі від канцелярських скріпок, монет, ключів, цвяхів, гвинтів або інших дрібних металевих предметів, які можуть спричинити перекриття контактів.** Коротке замикання між контактами акумулятора може спричинити опіки або вогонь.
- d) **При неправильному використанні із акумулятора може витікати рідина. Уникайте контакту з нею. При випадковому контакті промити водою.** Якщо рідина потрапила у очі, зверніться за додатковою допомогою лікаря. Акумуляторна рідина, яка виходить, може призвести до подразнень шкіри та опіків.
- e) **Не використовуйте пошкоджений або змінений акумулятор.** Пошкоджені або змінені акумулятори можуть працювати не передбачуваним чином та призвести до пожежі, вибуху або отримання травм.
- f) **Акумулятор не піддавайте впливу вогню або занадто високим температурам.** Вогонь або температури вище 130 °C (265 °F) можуть викликати вибух.
- g) **Виконуйте усі інструкції щодо зарядки та ніколи не заряджайте акумулятор або акумуляторний інструмент вище діапазону температур, що вказаний у інструкції з експлуатації.** Неправильна зарядка або зарядка поза допустимого діапазону тем-

ператур могу зруйнувати акумулятор та підвищити небезпеку пожежі.

25.7 Технічне обслуговування

- a) **Необхідно щоб Ваш електроінструмент ремонтував лише кваліфікований персонал та лише із оригінальними комплектуючими.** Таким чином забезпечується дотримання правил з техніки безпеки електроінструменту.
- b) **Ніколи не обслуговуйте пошкоджені акумулятори.** Усі види технічного обслуговування акумуляторів повинно здійснюватися лише виробником або уповноваженою клієнтською сервісною службою.

25.8 Інструкції з техніки безпеки для тримерів для трави, куцюрізів і куцюрізів із пилковим полотном

- a) **Не користуйтеся машиною в негоду, особливо в разі небезпеки грози.** Це зменшує небезпеку удару блискавки.
- b) **Ретельно огляньте робочу зону щодо наявності дикої природи.** Дикі тварини можуть отримати травми під час роботи машини.
- c) **Ретельно огляньте робочу зону та прибейте усі камені, палиці, дроти, кістки та інші сторонні предмети.** Викинуті частини можуть спричинити травми.
- d) **Перед використанням машини завжди перевіряйте, чи не пошкоджено ріжучий інструмент або пильний диск, а також ріжучий або пильний блок.** Пошкоджені деталі збільшують ризик отримання травм.
- e) **Дотримуйтесь інструкцій щодо зміни робочих інструментів.** Неправильно затягнуті гайки або болти леза можуть пошкодити лезо або спричинити його ослаблення.
- f) **Номінальна швидкість ріжучого інструменту має бути не менша за максимальну швидкість, зазначену на верстаті.** Ріжучі інструменти, що обертаються швидше, ніж номінальна швидкість, можуть зламатися та полетіти.
- g) **Працюйте із захистом для очей, слуху й рук.** Належне індивідуальне захисне спорядження зменшить травми від уламків, які розлітаються, або від випадкового контакту з ріжучою лінією чи лезом.

- h) **Під час експлуатації машини завжди надягайте нековзке захисне взуття. Ніколи не працювати босоніж або у відкритих сандалях.** Це зменшує ризик травми стопи під час контакту з обертовим ріжучим елементом або пилковим диском.
- i) **Під час роботи з машиною завжди надягайте захисне взуття. Ніколи не працювати босоніж або у відкритих сандалях.** Це зменшує ризик травми стопи під час контакту з обертовим ріжучим елементом або пилковим диском.
- j) **Під час експлуатації машини завжди надягайте довгі штани.** Оголена шкіра збільшує ймовірність отримання травм від відкинутих предметів.
- k) **Не допускайте сторонніх під час роботи з машиною.** Викинуті деталі можуть спричинити серйозні травми.
- l) **Завжди використовуйте обидві руки під час роботи з машиною.** Тримайте машину обома руками, щоб не втратити контроль.
- m) **Тримайте машину лише за ізольовані поверхні, оскільки ріжуча лінія або лезо можуть зачепити приховані лінії електроживлення або власний шнур живлення.** Дотик ріжучого елемента або пилкового полотна до дроту під напругою також може викликати напругу на металевих частинах пристрою та призвести до ураження електричним струмом.
- n) **Завжди слідкуйте за стійким положенням та використовуйте машину лише тоді, коли ви стоїте на місці.** Слизькі поверхні або нестабільні опорні поверхні можуть спричинити втрату рівноваги або керування машиною.
- o) **Не експлуатуйте машину на крутих схилах.** Це знижує ризик втрати керування, послизнутися та впасти, що може призвести до травми.
- p) **Під час роботи на схилах переконайтеся, що у вас є надійна опора; завжди працюйте поперек схилу, не вгору й не вниз, і будьте вкрай обережні під час зміни напрямку роботи.** Це знижує ризик втрати керування, послизнутися та впасти, що може призвести до травми.
- q) **Усі частини тіла під час роботи тримати на відстані від ріжучого елемента або пильного диску. Перед тим як увімкнути машину, переконайтеся, що ріжучий елемент або пильний диск нічого не торкаються.** Секунда неухважності під час роботи з машиною може призвести до травмування вас або інших.
- r) **Не працюйте з машиною на висоті понад рівень талії.** Це допомагає уникнути випадкового контакту з ріжучим елементом або пильним диском і дозволяє краще контролювати машину в непередбачених ситуаціях.
- s) **Під час різання чагарників і деревини під напругою будьте готові до відскоку.** Коли дерев'яні волокна ослабляють, чагарник або дерево можуть вдарити оператора та/або вивести машину з-під контролю.
- t) **Будьте особливо обережні під час різки підліску та молодих дерев.** Тонкий матеріал може зачепитися в пильному лиску та вдарити у вашому напрямку або вивести вас із рівноваги.
- u) **Тримайте машину під контролем і не торкайтеся пильних дисків або інших небезпечних частин, поки вони рухаються.** Це зменшує ризик отримання травм рухомими частинами.
- v) **Носіть машину вимкненою й на відстані від вашого тіла.** Правильна експлуатація машини знизить ймовірність випадкового контакту з ріжучим диском.
- w) **Під час транспортування або зберігання машини завжди надягайте захисний ковпачок на площину ножа.** Правильна експлуатація машини знизить ймовірність випадкового контакту з ріжучим диском.
- x) **Використовуйте тільки запасні шнури, ріжучі головки та пильні диски, рекомендовані виробником.** Неправильна запасна частина може збільшити ризик поломки та травми.
- y) **Переконайтеся, що вимикач вимкнено й акумулятор вилучено, перш ніж усувати затиснуті матеріали або виконувати технічне обслуговування.** Непередбачене увімкнення машини під час усунення затиснутих залишків різання може спричинити тяжкі травми.

25.9 Вказівки щодо безпеки в разі зворотного удару

Зворотний удар – це раптовий рух машини вбік, вперед або назад, який може статися, якщо ріжучий інструмент заклинить або зачепиться за будь-який об'єкт, наприклад,

молоде дерево або пень. Він може виявитися достатньо сильним, щоб рухати машину та/або оператора в будь-якому напрямку, що зрештою призводить до втрати контролю над машиною.

Зворотного удару та пов'язаних із ним небезпек можна уникнути, якщо виконувати заходи безпеки, які описані нижче.

- a) **Тримайте машину обома руками та розташуйте руки так, щоб поглинати силу зворотного удару. Залишайтеся зліва від машини.** Зворотний удар може збільшити ризик отримання травми через несподіваний рух машини. Людина, яка працює з пристроєм, може шляхом належних попереджувальних заходів контролювати сили зворотного удару.
- b) **Якщо пильний диск заклинило або ви припинили роботу, вимкніть машину та тримайте її в матеріалі, доки пильний диск не зупиниться. Якщо лезо заклинило, ніколи не намагайтеся витягнути машину з матеріалу або потягнути її назад, поки лезо рухається; інакше може статися зворотний удар.** Установіть та усуньте причину заклинювання пильного диску.
- c) **Не використовуйте тупі або пошкоджені пильні диски.** Тупі або пошкоджені пильні диски підвищують ризик защемлення або зачеплення за предмет і можуть призвести до зворотного удару.
- d) **Не забувайте подбати про якісний огляд матеріалу, який потрібно розрізати.** Зворотний удар більш імовірний у місцях, де важко побачити матеріал, що ріжеться.
- e) **Вимкніть машину, якщо під час роботи наближається інша особа.** У разі зворотного удару роторний пильний диск може легше вдарити та травмувати інших людей.

26 Адреси

26.1 STIHL Hauptverwaltung

ANDREAS STIHL AG & Co. KG
Badstrasse 115
71336 Waiblingen

Німеччина

26.2 Дочірні компанії STIHL

РОСІЙСЬКА ФЕДЕРАЦІЯ

РОССИЙСКАЯ ФЕДЕРАЦИЯ

ООО "АНДРЕАС ШТИЛЬ МАРКЕТИНГ"
наб. Обводного канала, дом 60, литера А,
помещ. 1-Н, офис 200
192007 Санкт-Петербург, Россия
Горячая линия: +7 800 4444 180
Эл. почта: info@stihl.ru

УКРАЇНА

ТОВ «Андреас Штіль»
вул. Антонова 10, с. Чайки
08135 Київська обл., Україна
Телефон: +38 044 393-35-30
Факс: +380 044 393-35-70
Гаряча лінія: +38 0800 501 930
E-mail: info@stihl.ua

26.3 Представники STIHL

БІЛАРУСЬ

Представительство
ANDREAS STIHL AG & Co. KG
ул. К. Цеткин, 51-11а
220004 Минск, Беларусь
Горячая линия: +375 17 200 23 76

КАЗАХСТАН

Представительство
ANDREAS STIHL AG & Co. KG
ул. Шагабутдинова, 125А, оф. 2
050026 Алматы, Казахстан
Горячая линия: +7 727 225 55 17

26.4 Імпортери STIHL

РОСІЙСЬКА ФЕДЕРАЦІЯ

ООО "ШТИЛЬ ЗЮДВЕСТ"
350000, Российская Федерация,
г. Краснодар, ул. Западный обход, д. 36/1

ООО "ФЛАГМАН"
194292, Российская Федерация,
г. Санкт-Петербург, 3-ий Верхний переулоч, д.
16 литер А, помещение 38

ООО "ПРОГРЕСС"
107113, Российская Федерация,
г. Москва, ул. Маленковская, д. 32, стр. 2

ООО "АРНАУ"
236006, Российская Федерация,
г. Калининград, Московский проспект, д. 253,
офис 4

ООО "ИНКОР"
610030, Российская Федерация,
г. Киров, ул. Павла Корчагина, д. 1Б

ООО "ОПТИМА"
620030, Российская Федерация,
г. Екатеринбург, ул. Карьерная д. 2, Помеще-
ние 1

ООО "ТЕХНОТОРГ"
660112, Российская Федерация,
г. Красноярск, ул. Парашютная, д. 15

ООО "ЛЕСОТЕХНИКА"
664540, Российская Федерация,
с. Хомутово, ул. Чапаева, д. 1, оф. 39

УКРАЇНА

ТОВ «Андреас Штіль»
вул. Антонова 10, с. Чайки
08135 Київська обл., Україна

БІЛАРУСЬ

ООО «ПИЛАКОС»
ул. Тимирязева 121/4 офис 6
220020 Минск, Беларусь

УП «Беллесэкспорт»
ул. Скрыганова 6.403
220073 Минск, Беларусь

КАЗАХСТАН

ИП «ВОРОНИНА Д.И.»
пр. Райымбека 312
050005 Алматы, Казахстан

КИРГИЗСТАН

ОсОО «Муза»
ул. Киевская 107
720001 Бишкек, Киргизия

АРМЕНИЯ

ООО «ЮНИТУЛЗ»
ул. Г. Парпеци 22
0002 Ереван, Армения

www.stihl.com



0458-026-2001-A



0458-026-2001-A