

ALLOID PRO



Рівень лазерний 3D
Посібник з експлуатації

LL-3397

Зміст

Вітаємо!
Ви обрали рівень лазерний 3D Alloid PRO, який гарантовано надійний і витривалий для професійних користувачів на різних будівельних майданчиках.

- БЕЗПЕКА
- СПЕЦИФІКАЦІЯ
- ОГЛЯД ПРОДУКТУ
- ЕКСПЛУАТАЦІЯ
- ОБСЛУГОВУВАННЯ
- ГАРАНТІЯ
- ГАРАНТІЙНИЙ ТАЛОН

1

Безпека

- Перед використанням цього виробу уважно прочитайте інструкцію з техніки безпеки та посібник. Всі користувачі повинні повністю розуміти і дотримуватися цих інструкцій.

- Під час роботи пристрою будьте обережні, щоб не потрапити в очі під лазерний промінь (джерело зеленого світла). Тривалий вплив лазерного променя може бути небезпечним для ваших очей.

- Не дивіться прямо на промінь, не використовуйте оптичні прилади і не встановлюйте лазер на рівні очей.

- Не розбирайте лазерний інструмент. Усередині немає деталей, що обслуговуються користувачем.

- Не модифікуйте лазер у будь-який спосіб. Модифікація інструменту може призвести до небезпечного впливу лазерного випромінювання.

- Не використовуйте лазер поблизу дітей і не дозволяйте дітям користуватися лазером.

-Вплив променя лазера класу 2 вважається безпечним протягом максимум 0,25 секунди. Очні рефлекси зазвичай забезпечують адекватний захист.

2

Специфікація

Клас лазера	Клас II
Довжина хвилі лазера	505-550 нм
Точність нівелювання	±1.5мм/5м
Діапазон нівелювання/компенсації	4°±1°
Робоча відстань (лінія)	30м
Час роботи	Від 6 до 30 годин
Джерело живлення	Літієва батарея 3.7V 4000mAh
Ступінь захисту IP	Ip54
Діапазон робочих температур	-10 C ~ +50 C
Діапазон температур зберігання	-25 C ~ +70 °C

3

Огляд продукту

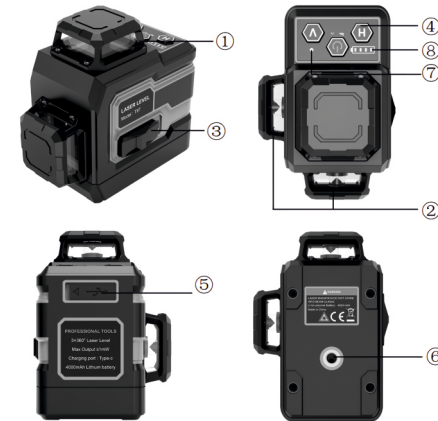

1. 360° горизонтальний промінь
2. 360° вертикальний промінь
3. Кнопка блокування
4. Функціональна кнопка
5. Зарядний порт Type-c
6. Отвір з різьбленням 1/4» для кріплення
7. Індикатор живлення
8. Індикатор заряду батареї



4

Експлуатація



Тримайте перемикач блокування в положенні  під час переміщення або зберігання лазерного рівня.

↑↑ ЦЕ ДУЖЕ ВАЖЛИВО!

Коли перемикач блокування пересувається в положення  пристрій розблоковується і вмикає всі лазерні лінії (1 горизонтальну і 2 вертикальні лазерні лінії):

- 1)  кнопка: Керування вертикальними лазерними лініями спереду та збоку приладу.
- 2)  кнопка: Керування горизонтальною лазерною лінією приладу.
- 3)  кнопка: Коли пристрій увімкнений, коротко натисніть кнопку живлення, щоб переключити яскравість світла, і довго натисніть, щоб відкрити імпульсний режим.
- 4) Індикатор живлення: двоколірне світло, зелене світло при розблокуванні та увімкненні, червоне світло при тривозі поза зоною досяжності, зелене світло блимає при імпульсному сигналі, червоне світло при примусовому увімкненні.

1. Режим самовирівнювання



Коли перемикач блокування пересувається в положення  положення, пристрій розблокована і всі лазерні лінії світяться, пристрій автоматично вирівнюється, а індикатор загориться зеленим кольором. (Якщо індикатор червоний і лазер часто блимає, це означає, що світло нерівномірне, розмістіть лазерний рівень на більш рівному місці, оскільки діапазон автоматичного вирівнювання становить близько 4°). В даний час, відповідно до фактичного попиту, трьома лазерними лініями можна керувати за допомогою  чи  ключ.

Встановіть перемикач блокування в положення  і вимкніть лазерний рівень.

2. Заблокований режим:

Коли перемикач блокування встановлено в положення  натисніть і утримуйте клавішу живлення протягом всі лазерні лінії увімкнені, блимають кожні 5 секунд, а індикатор горить червоним кольором. У цьому випадку ви можете нахилити нівелір за бажанням. Тривале натискання кнопки живлення вимикає лазерний рівень.

3. Режим енергозбереження:

Коли перемикач блокування встановлено в положення  коротке натискання на кнопку живлення  яскравість світла можна регулювати, яскравість розділена на 4 ступені, натискайте клавішу циклу.

4. Режим «Імпульс»:

В режимі самовирівнювання натисніть і утримуйте кнопку  для переходу в імпульсний режим, індикатор буде продовжувати блимати, і режим енергозбереження в цьому режимі не діє.

Примітка: індикатор заряду - це 4 зелених світлодіодних індикатора, чим менше індикатор світиться, тим менший заряд акумулятора. Коли індикатор блимає, це означає, що батарея розряджена і її слід вчасно підзарядити.

Обслуговування

- Цей лазерний інструмент був строго відкалібрований і упакований на заводі відповідно до різних показників точності.
- Рекомендується перевірити точність перед першим використанням і періодично перевіряти її в майбутньому, особливо у високоточних робочих умовах.
- Не зберігайте лазерні інструменти під прямими сонячними променями і не піддавайте їх впливу високих температур. Корпус і деякі внутрішні деталі виготовлені з пластику і можуть деформуватися під дією високих температур.
- Очищайте зовнішні пластикові деталі вологою ганчіркою. Навіть якщо ці деталі мають певну розчинність, ніколи не використовуйте розчинники. Перед зберіганням видаліть вологу м'якою сухою тканиною.
- Не викидайте цей виріб разом із побутовими відходами.

Гарантія

1. Ми надаємо один рік гарантії на рівень лазерний з дати придбання.
2. Під час гарантійного обслуговування приладу необхідно надати гарантійний талон, а також рахунок-фактуру.
3. Зверніться до продавця для ремонту або заміни.

Наступні умови не є гарантійними:

- I Несанкціоноване розбирання приладу.
- II Неправильна експлуатація або пошкодження приладу, спричинені людиною.
- III Використання неоригінальних аксесуарів, що призвело до їх пошкодження.
- IV Передача приладу для ремонту неуповноваженій особі або підрозділу.
- V Серійний номер виробу було видалено.

Гарантійний талон

Найменування виробу: Рівень лазерний 3D

Модель: LL-3397

Дата продажу:

Найменування організації-продавця: ТОВ «Вітол», Україна, 65005, м. Одеса, вул. Дальницька, 43/15, тел.: (068) 586 37 82

ПІБ продавця:

Підпис:

З правилами експлуатації і умовами гарантії ознайомлений Підпис покупця

Адреса сервісної служби:

м. Одеса, вул. Дальницька, 43/15
Тел.: 093 114 02 15