

STIHL

STIHL BR 500, 550, 600

Инструкция по эксплуатации



Содержание

К данной инструкции по эксплуатации	2
Указания по технике безопасности и технике работы	2
Комплектация устройства	8
Регулирование тросика управления дроссельной заслонкой	11
Наложение подвесного ремня	11
Топливо	12
Заправка топливом	13
Зимний режим работы	14
Для информации перед пуском	15
Пуск / остановка мотора	16
Указания по эксплуатации	18
Замена воздушного фильтра	19
Настройка карбюратора	19
Свеча зажигания	21
Хранение устройства	22
Проверку и техобслуживание поручить специализированному дилеру	23
Указания по техобслуживанию и техническому уходу	24
Минимизация износа, а также избежание повреждений	26
Важные комплектующие	27
Технические данные	28
Указания по ремонту	29
Устранение отходов	30
Сертификат соответствия ЕС	30
Адреса	31

STIHL

BR 500, BR 550, BR 600

Уважаемые покупатели,

большое спасибо за то, что вы решили приобрести высококачественное изделие фирмы STIHL.

Данное изделие было изготовлено с применением передовых технологий производства, а также с учетом всех необходимых мер по обеспечению качества. Мы стараемся делать все возможное, чтобы Вы были довольны данным агрегатом и могли беспрепятственно работать с ним.

При возникновении вопросов относительно Вашего агрегата, просим вас обратиться, к Вашему дилеру или непосредственно в нашу бытовую компанию.

Ваш



Др. Nikolas Stihl

Данная инструкция по эксплуатации защищена авторским правом. Компания оставляет за собой все права, особенно право на распространение, перевод и обработку материала с помощью электронных систем.

К данной инструкции по эксплуатации

Символы на картинках

Все символы на картинках, которые нанесены на устройство, объясняются в данной инструкции по эксплуатации.

В зависимости от устройства и оснащения на устройстве могут быть нанесены следующие картинкисимволы.



Топливный бак; топливная смесь из бензина и моторного масла



Направляющая для всасываемого воздуха: эксплуатация зимой



Направляющая для всасываемого воздуха: эксплуатация летом

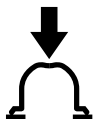

Управление ручным топливным насосом

Обозначение разделов текста



ПРЕДУПРЕЖДЕНИЕ

Предупреждение об опасности несчастного случая и травмы для людей а также тяжёлого материального ущерба.



УКАЗАНИЕ

Предупреждение о возможности повреждения устройства либо отдельных комплектующих.

Техническая разработка

Компания STIHL постоянно работает над дальнейшими разработками всех машин и устройств; поэтому права на все изменения комплектации поставки по форме, технике и оборудованию мы должны оставить за собой.

Поэтому относительно указаний и рисунков данной инструкции по эксплуатации не могут быть предъявлены никакие претензии.

Указания по технике безопасности и технике работы



При работе с мотоустройством следует соблюдать особые меры предосторожности.



Перед первым вводом в эксплуатацию внимательно прочесть все руководство по эксплуатации и сохранить его в надежном месте для последующего использования. Несоблюдение руководства по эксплуатации может быть опасно для жизни.

Соблюдать действующие в данной стране правила техники безопасности, например, профсоюзов, фондов социального страхования, органов по охране труда и других учреждений.

Каждый работающий с устройством впервые должен быть проинструктирован продавцом или другим специалистом, как следует правильно обращаться с устройством, или пройти специализированный курс обучения.

К работе с устройством не допускаются несовершеннолетние – за исключением подростков старше 16 лет, проходящих обучение под надзором.

Дети, посторонние лица и животные должны находиться на безопасном расстоянии.

Если устройство не используется, его необходимо убрать, чтобы оно не представляло опасности.

Предохранить устройство от несанкционированного использования.

Пользователь несет ответственность за несчастные случаи или опасности, угрожающие другим лицам либо их имуществу.

Устройство разрешается передавать или давать напрокат только тем лицам, которые хорошо ознакомлены с данной моделью и обучены обращению с ней – при этом всегда должно прилагаться руководство по эксплуатации.

Применение устройств, вырабатывающих сильный шум, может быть по времени ограничено как государственными, так и местными предписаниями.

Ввод устройства в эксплуатацию разрешается только в том случае, если не повреждена ни одна из деталей.

Не применять мойку высокого давления для очистки устройства. Сильная струя воды может повредить детали устройства.

Принадлежности и запасные части

Устанавливать только те детали и принадлежности, которые допущены компанией STIHL для данного устройства или абсолютно идентичны технически. С вопросами просьба обращаться к специализированному дилеру. Применять только высококачественные детали и

принадлежности. В противном случае существует опасность несчастных случаев или повреждения устройства.

Компания STIHL рекомендует применение оригинальных деталей и принадлежностей STIHL. Они по своим характеристикам оптимально подходят для устройства и соответствуют требованиям пользователя.

Запрещено вносить изменения в конструкцию устройства – это может отрицательно сказаться на безопасности. Компания STIHL исключает любую ответственность за травмы и материальный ущерб вследствие применения не допущенных навесных устройств.

Физическое состояние, требуемое для работы

Работающие с агрегатом люди должны быть отдохнувшими, здоровыми и в хорошем физическом состоянии.

Те, кому по состоянию здоровья нельзя утомляться, должны проконсультироваться у врача относительно возможности работы с данным мотоустройством.

Только для лиц с имплантированным кардиостимулятором: система зажигания данного устройства генерирует незначительное электромагнитное поле. Влияние электромагнитного поля на отдельные типы кардиостимуляторов невозможно исключить полностью. Во избежание риска для здоровья

компания STIHL рекомендует обратиться за консультацией к лечащему врачу и изготовителю кардиостимулятора.

Работа с устройством запрещена после употребления алкоголя, приема лекарств, снижающих быстроту реакции, или наркотиков.

Применение по назначению

Воздуходувка служит для удаления листвы, травы, бумаги и т. п., например, в садах, на стадионах, на автостоянках или на подъездных путях. Она пригодна также для продувки охотничьих троп в лесном хозяйстве.

Не продувать опасные для здоровья материалы.

Применение устройства для других целей не допускается и может привести к несчастным случаям или повреждению устройства. Запрещено вносить любые изменения в конструкцию устройства – это может привести к несчастным случаям или к повреждениям устройства.

Одежда и оснащение

Пользоваться одеждой и оснащением согласно предписаниям



Одежда должна быть практичной и не мешать при работе. Рекомендуется носить плотно прилегающую одежду, комбинезон, а не рабочий халат.



Не надевать одежду с развязанными лентами, шнуровкой и ремнями, шарфы, галстуки, украшения, которые могут попасть в отверстие для подачи воздуха в боковой и нижней части агрегата. Длинные волосы связать и закрепить так, чтобы они находились поверх плеч, и исключить возможность их затягивания в агрегат.

Носить прочную обувь с шероховатой, не скользящей подошвой.

ПРЕДУПРЕЖДЕНИЕ



Во избежание травмирования глаз следует носить плотно прилегающие защитные очки в соответствии со стандартом EN 166. Следить за правильным положением защитных очков.

Пользоваться индивидуальными средствами защиты слуха, например, берушами.

Компания STIHL предлагает широкий ассортимент средств индивидуальной защиты.

Транспортировка устройства

Обязательно выключить двигатель.

При транспортировке в автомобилях

- Предохранить устройство от опрокидывания, повреждения и утечки топлива

Заправка топливом



Бензин легко воспламеняется – не работать вблизи открытого огня – не разливать топливо – не курить.

Перед заправкой топливом **выключить двигатель.**

Не заправлять топливом, пока двигатель не охладится полностью – топливо может перелиться – **опасность пожара!**

Перед заправкой снять устройство со спины. Заправлять только устройство, установленное на земле.

Во избежание разбрызгивания топлива открывать замок бака осторожно, чтобы избыточное давление понижалось медленно.

Заправку производить только в хорошо проветриваемых местах.

Если разлилось топливо, немедленно очистить устройство – следить за тем, чтобы топливо не попало на одежду, в противном случае немедленно сменить одежду.



Следить за герметичностью! При утечках топлива, двигатель не запускать – **опасность для жизни вследствие ожогов!**

Винтовая крышка бака



После заправки по возможности до отказа затянуть винтовую крышку бака.

Благодаря этому снижается опасность отвинчивания замка бака из-за вибрации двигателя и, как следствие, опасность вытекания топлива.

Перед запуском

Проверить безопасное эксплуатационное состояние устройства – соблюдать соответствующие разделы руководства по эксплуатации.

- Проверить топливную систему на герметичность, особенно видимые детали, например, замок бака, шланговые соединения, ручной топливный насос (только у мотоустройств с ручным топливным насосом). При наличии утечек или повреждений двигатель не запускать – **опасность пожара!** До ввода в эксплуатацию сдать устройство в ремонт дилеру
- Рычаг акселератора должен легко перемещаться и самостоятельно возвращаться под действием пружины в положение холостого хода
- Переводной рычаг должен легко устанавливаться в положение **STOP** или **0**

- Воздуходувка должна быть смонтирована согласно инструкциям
- Рукоятки должны быть чистыми и сухими, очищенными от масла и грязи – это важно для надежного управления мотоустройством
- Проверить плотность посадки контактного наконечника провода зажигания – при неплотно сидящем наконечнике возможно искрообразование, искры могут воспламенить топливовоздушную смесь – **опасность пожара!**
- Запрещается вносить любые изменения в элементы управления и устройства безопасности
- Проверить состояние корпуса воздуходувки
- Проверить состояние подвесных ремней и лямки – заменить поврежденные или изношенные подвесные ремни

Износ корпуса воздуходувки (трещины, сколы) может стать причиной травм выбрасываемыми посторонними предметами. При повреждении корпуса воздуходувки обратиться к специализированному дилеру – компания STIHL рекомендует специализированного дилера STIHL.

Устройство разрешается эксплуатировать только в безопасном эксплуатационном состоянии – **опасность несчастного случая!**

На случай аварийной ситуации: потренировать быстрое открывание замка на набедренном поясе, освобождение наплечных лямок и снятие устройства со спины.

Запуск двигателя

На расстоянии не менее 3 метров от места заправки и не в закрытом помещении.

С мотоустройством работает только один человек – посторонним лицам запрещено находиться в рабочей зоне, в том числе и при запуске.

Двигатель не запускать из руки – запуск производить, как описано в руководстве по эксплуатации.

Только на ровной поверхности, следить за устойчивым и надежным положением, крепко удерживать устройство.

После запуска двигателя образующийся воздушный поток может подбрасывать предметы (например, камни).

Во время работы

В случае опасности или в аварийной ситуации немедленно выключить двигатель – установить переводной рычаг в положение **STOP** либо **0**.

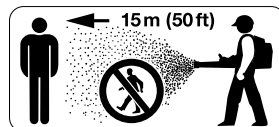

В зоне радиусом до 15 м не должны находиться посторонние люди – **опасность травм отбрасываемыми предметами!**

Данное расстояние должно соблюдаться также по отношению к имуществу (транспортные средства, оконные стекла) – **опасность материального ущерба!**



Ни в коем случае не направлять воздушную струю на других людей или животных – устройство может отбрасывать небольшие предметы с большой скоростью – **опасность травм!**

При продувке (на открытых участках и в садах) следить за тем, чтобы не подвергать опасности мелких животных.

Работающее устройство категорически запрещено оставлять без присмотра.

Соблюдать осторожность при гололедице, влажности, на снегу и льду, на склонах, на неровной местности – **опасность поскользнуться!**

Обращать внимание на препятствия: мусор, пни, корни, канавы – **опасность споткнуться!**

Запрещается работать на приставной лестнице, а также на участках, где не обеспечена достаточная устойчивость.

При пользовании берушами необходимо быть особенно внимательным и осмотрительным –

так как восприятие предупреждающих звуков (крики, сигнальные звуки и т. д.) ограничено.

Работать спокойно и обдуманно – только при хорошей освещенности и видимости. Работать осмотрительно, не подвергая опасности других людей.

Для предотвращения чрезмерного утомления следует своевременно делать перерывы в работе – **опасность несчастного случая!**



Сразу после запуска двигателя мотоустройство вырабатывает **ядовитые выхлопные газы**. Эти газы могут не иметь запаха и быть невидимыми, а также содержать несгоревшие углеводороды и бензол. Ни в коем случае не эксплуатировать агрегат в закрытых или плохо проветриваемых помещениях – в том числе и агрегаты, оборудованные катализатором.

При работе в канавах, впадинах или в стесненных условиях непременно необходимо обеспечить достаточный воздухообмен – **опасность для жизни вследствие отравления!**

При наступлении тошноты, головной боли, нарушениях зрения (например, уменьшение поля зрения), нарушениях слуха, головокружениях, понижении способности концентрировать внимание, немедленно прекратить работу – эти симптомы могут быть вызваны, среди

прочего, повышенной концентрацией отработавших газов – **опасность несчастного случая!**

Не курить при работе с устройством, а также вблизи работающего устройства – **опасность возгорания!** Из топливной системы могут улетучиваться горючие пары бензина.

При сильной запыленности обязательно носить пылезащитную маску.

При работе с мотоустройством обеспечить по возможности низкий уровень шума и малое выделение отработавших газов – не оставлять двигатель работать без необходимости, давать газ только при работе.

После завершения работы поставить устройство на ровную поверхность без опасности возгорания. Не ставить устройство вблизи от легко воспламеняющихся материалов (например, деревянной стружки, коры деревьев, сухой травы, топлива) – **опасность возгорания!**

В случае воздействия на устройство экстремальной нагрузки (например, воздействие силы в результате удара или падения) перед дальнейшей работой обязательно проверить эксплуатационное состояние устройства – см. также раздел «Перед запуском». Особое внимание следует обратить на герметичность топливной системы и исправность защитных устройств. Категорически запрещается пользоваться устройством, не безопасным в

эксплуатации. В сомнительных случаях обратитесь к специализированному дилеру.

Применение воздуходувки

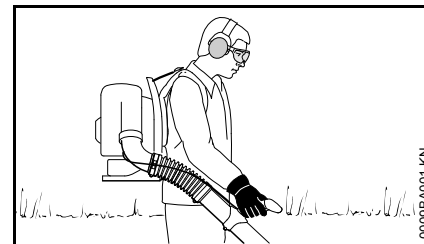

Носить устройство на спине. Правая рука ведет нагнетательную трубу за рукоятку управления.

Работать следует, медленно продвигаясь вперед – постоянно контролируя конец нагнетательной трубы – **не двигаться назад, чтобы не споткнуться!**

Прежде чем снять устройство со спины, выключить двигатель.

Технику работы

Для сведения к минимуму времени обдувки следует предварительно использовать грабли и веник, чтобы разрыхлить убираемый мусор.

Рекомендованная техника работы для сведения к минимуму загрязнения воздуха:

- При необходимости поверхности, которые подлежат очистке воздушным потоком, следует увлажнить, чтобы избежать сильного пылеобразования.
- Не сдувать мусор на людей, особенно детей, домашних животных, в направлении открытых окон либо свежевываемых транспортных средств. Мусор аккуратно сдувать в сторону
- Собранный мусор следует убирать в ведрах, не сдувать на соседские участки

Рекомендованная техника работы для сведения к минимуму уровня шума:

- Мотоустройства эксплуатировать только в разрешенное время – не эксплуатировать агрегат рано утром, поздно ночью или во время обеденного перерыва, когда это может помешать людям. Придерживаться времени, принятого на месте эксплуатации
- Во время работы воздуходувки следует эксплуатировать на минимальных оборотах двигателя
- До начала эксплуатации оборудование следует проверить, обратив особое внимание на глушитель, отверстия для всасывания воздуха и воздушный фильтр

Вибрация

Длительное пользование мотоустройством может привести к вызванным вибрацией нарушениям местного кровообращения (синдром “белых пальцев”).

Общепринятая продолжительность пользования устройством не может быть установлена, так как это зависит от многих факторов.

Длительность пользования устройством увеличивается благодаря следующим мерам:

- тёплые руки,
- перерывы в работе.

Длительность пользования сокращается вследствие:

- личного предрасположения рачочего к плохому кровообращению (признаки: часто холодные пальцы, зудение пальцев);
- низких наружных температур;
- больших усилий при захвате мотоустройства (крепкое схватывание мешает кровообращению).

При регулярном, длительном пользовании мотоустройством и при повторном появлении соответствующих симптомов (например, зудение пальцев) рекомендуется проводить регулярное медицинское обследование.

Техническое обслуживание и ремонт

Производите регулярно техническое обслуживание мотоустройства. Производите только те работы по техобслуживанию и ремонту, которые описаны в данной инструкции по эксплуатации. Выполнение всех других работ поручите торговому агенту-специалисту.

Фирма STIHL рекомендует поручить проведение работ по техобслуживанию и ремонту только торговому агенту-специалисту фирмы STIHL. Торговые агенты-специалисты фирмы STIHL посещают регулярно курсы по повышению квалификации и в их распоряжении предоставляется техническая информация.

Применяйте только высококачественные запасные части. Иначе существует опасность возникновения несчастных случаев или повреждения устройства. При возникновении вопросов обратитесь к торговому агенту-специалисту.

Фирма STIHL рекомендует применение оригинальных запасных частей фирмы STIHL. Эти запчасти оптимально согласованы по своим свойствам с устройством и соответствуют требованиям пользователя.

При ремонте, техобслуживании и очистке **выключите обязательно двигатель.** – **Опасность травмы!** – Исключение: Настройка карбюратора и холостого хода.

Мотор при вытянутом штекере свечи зажигания или при выкрученной свече зажигания не разрешается запускать с помощью устройства запуска – **опасность возникновения пожара** вследствие попадания искр зажигания вне цилиндра!

Мотоустройство обслуживать и не хранить вблизи источника открытого огня.

Проверяйте регулярно герметичность запорного устройства топливного бака.

Применяйте только безупречные, допущенные фирмой STIHL свечи зажигания, – см. "Технические данные".

Проверьте запальный кабель (безупречная изоляция, прочное присоединение).

Контролируйте безупречное состояние глушителя.

Не работайте с дефектным или снятым шумоглушителем. – **Опасность пожара! - Повреждение слуха!**

Не дотрагивайтесь до горячего глушителя. – **Опасность ожога!**

Состояние antivибрационных элементов оказывает влияние на поведение устройства при вибрации.

– Контролируйте регулярно antivибрационные элементы.

Остановить мотор для устранения неполадок.

Комплектация устройства

Монтировать рукоятку управления

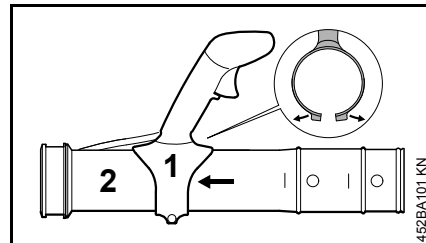

- Обе половинки хомута для крепления труб разделить
- Рукоятку управления (1) одеть на нагнетательную трубку (2)

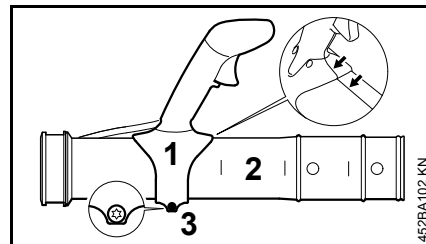

- Рукоятку управления (1) на шве трубы выровнять – как на рисунке
- Рукоятку управления (1) закрепить болтом (3) таким образом, чтобы она ещё могла смещаться на нагнетательной трубке (2)

Монтаж нагнетательных трубок

BR 500

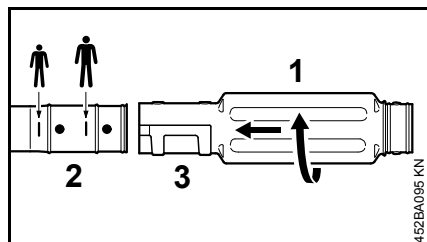

- В зависимости от роста: нагнетательную трубку (1) сместить до соответствующей маркировки на нагнетательной трубке (2)
- Нагнетательную трубку (1) повернуть по направлению стрелки и зафиксировать в соответствующий паз (3)

BR 550, BR 600

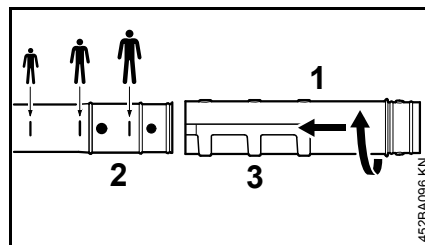

- В зависимости от роста: нагнетательную трубку (1) сместить до соответствующей маркировки на нагнетательной трубке (2)
- Нагнетательную трубку (1) повернуть по направлению стрелки и зафиксировать в соответствующий паз (3)

Монтировать хомутки шланга и гофрированный шланг

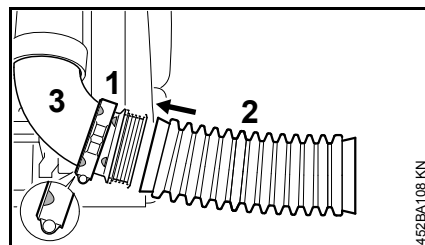

- Хомутки шланга (1) (с удерживающим пазом для троса управления дроссельной заслонкой) с маркировкой положения по направлению влево одеть на патрубков (3)
- Гофрированный шланг (2) одеть на патрубков (3)

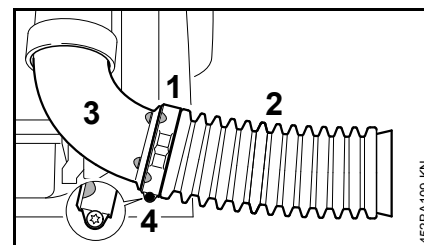

- Хомутки шланга (1) одеть на гофрированный шланг (2)
- Маркировки расположения хомутки шланга (1) и патрубка (3) привести к кожуху – углубление под болт показывает вниз
- Хомутки шланга (1) закрепить болтом (4)

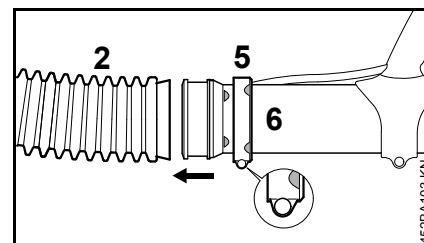

- Хомутки шланга (5) (без крепёжного паза для троса управления дроссельной заслонкой) с маркировкой положения указывающими вправо вынуть из нагнетательной трубки (6)
- Нагнетательную трубку (6) ввести в гофрированный шланг (2)

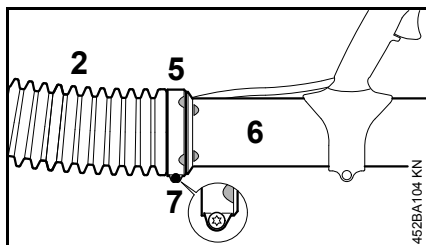

- Хомутик шланга (5) одеть на гофрированный шланг (2)
- Выровнять хомутик шланга (5) и нагнетательную трубку (6) – как на рисунке
- Хомутик шланга (5) закрепить с помощью отвёртки (7)

Монтаж насадки

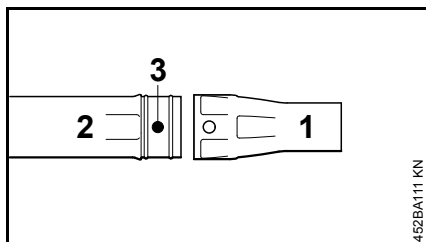

- Насадку (1) одеть на нагнетательную трубку (2) и зафиксировать в цапфе (3)

Демонтаж насадки

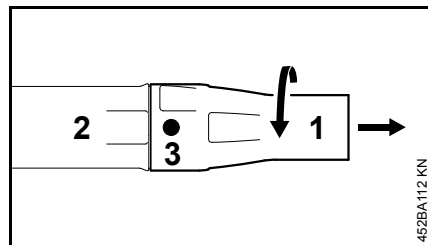

- Насадку (1) повернуть по направлению стрелки до тех пор, пока цапфа (3) не будет скрыта
- Насадку (1) снять с нагнетательной трубки (2)

Регулировка рукоятки управления

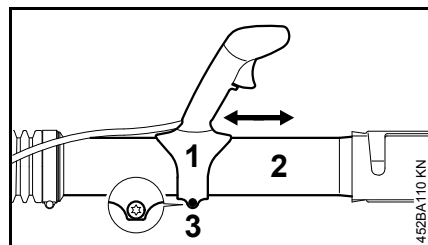

- Рукоятку управления (1) сместить в продольном направлении на нагнетательную трубку (2) и отрегулировать под длину руки
- Рукоятку управления (1) закрепить болтом (3)

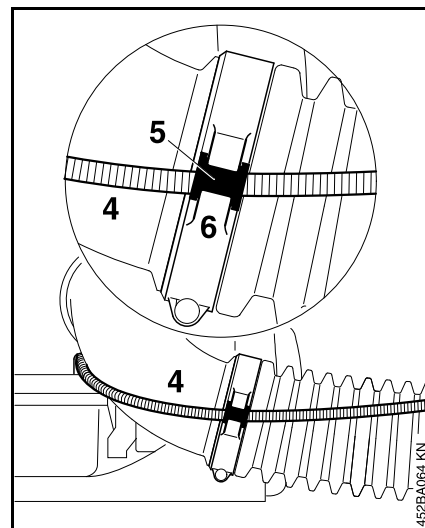

- Трос управления дроссельной заслонкой (4) со втулкой (5) зафиксировать в крепёжном пазе (6)

Маркировка износа на насадке

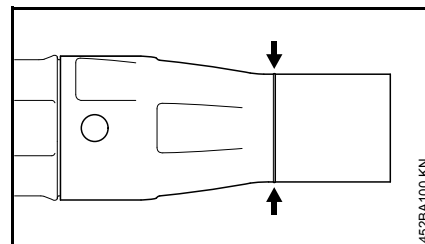

Во время работы передняя часть насадки из-за скользящего контакта с землёй изнашивается. Насадка является изнашиваемой деталью и при достижении маркировки износа должна заменяться.

Монтировать вспомогательное средство при транспортировке

Для хранения и транспортировки:

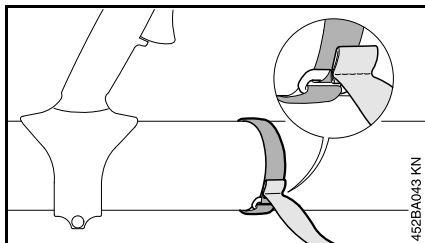

- Ленту-липучку закрепить на нагнетательной трубке – стык протянуть через петлю

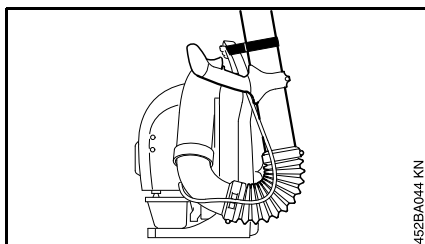

- Нагнетательную трубку закрепить на отверстии рукоятки наспинной пластины

Регулирование тросика управления дроссельной заслонкой

После монтажа устройства либо после более длительного времени эксплуатации может понадобиться корректировка регулировки троса управления дроссельной заслонкой.

Трос управления дроссельной заслонкой отрегулировать только при полностью установленном устройстве.

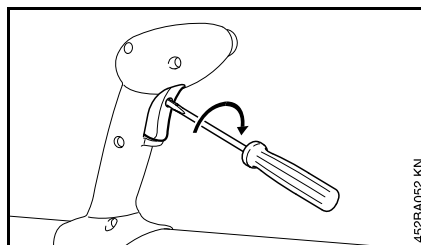

- Рычаг газа привести в положение полного газа – до упора
- Болт в рычаге газа завинтить полностью до первого сопротивления

Наложение подвешного ремня

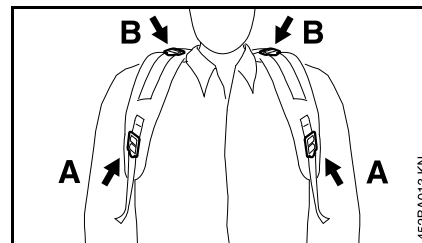

- Пояс для ношения отрегулировать таким образом, чтобы пластина для спины плотно и надёжно прилежала на спине
- A Регулировка высоты
B Регулировка наклона

Натяжение поясов для ношения

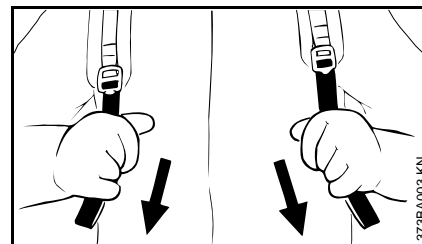

- Концы поясов вытянуть вниз

Ослабить пояса для ношения

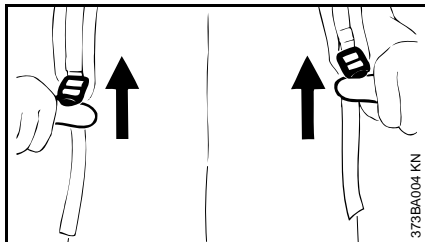

- Зажимную задвижку приподнять

Топливо

Двигатель должен работать на топливной смеси из бензина и моторного масла.

ПРЕДУПРЕЖДЕНИЕ

Избегать непосредственного контакта кожи с топливом и вдыхания топливных паров.

STIHL MotoMix

Компания STIHL рекомендует применение смеси STIHL MotoMix. Данная топливная смесь не содержит бензол, свинец, имеет высокое октановое число и всегда обеспечивает правильное соотношение компонентов смеси.

В целях обеспечения максимального срока службы двигателя STIHL в состав топливной смеси STIHL MotoMix добавляется моторное масло HP Ultra для двухтактных двигателей.

Топливная смесь MotoMix представлена не на всех рынках сбыта.

Приготовление топливной смеси

УКАЗАНИЕ

Использование ненадлежащих эксплуатационных материалов или смеси с составом, не соответствующим инструкциям, может привести к серьезным

повреждениям привода. Бензин или моторное масло более низкого качества могут повредить двигатель, уплотнительные кольца, трубопроводы и топливный бак.

Бензин

Применять только **марочный бензин** с минимальным октановым числом 90 ROZ – содержащий или не содержащий тетраэтилсвинец.

Бензин с долей содержания этанола выше 10% может вызвать перебои в работе двигателей с карбюраторами, имеющими ручную регулировку, и поэтому не должен использоваться для таких двигателей.

При использовании бензина с содержанием этанола до 25% (E25) двигатели с системой M-Tronic развивают полную мощность.

Моторное масло

При самостоятельном смешивании топлива разрешается использовать только моторное масло для двухтактных двигателей STIHL или другое высокоэффективное моторное масло JASO FB, JASO FC, JASO FD, ISO-L-EGB, ISO-L-EGC либо ISO-L-EGD.

Компания STIHL предписывает использование моторного масла для двухтактных двигателей STIHL HP Ultra или равноценного высокоэффективного моторного масла, чтобы обеспечить соблюдение предельно допустимых выбросов в течение всего срока службы машины.

Соотношение компонентов смеси

у моторного масла для двухтактных двигателей STIHL 1:50; 1:50 = 1 часть масла + 50 частей бензина

Примеры

Количество бензина	Масло STIHL для двухтактных двигателей 1:50	
	л	(мл)
1	0,02	(20)
5	0,10	(100)
10	0,20	(200)
15	0,30	(300)
20	0,40	(400)
25	0,50	(500)

- В предназначенную для топлива канистру залить сначала моторное масло, а затем бензин и тщательно перемешать

Хранение топливной смеси

Хранить только в предназначенных для топлива резервуарах в безопасном, сухом и прохладном месте, защищать от света и солнечных лучей.

Топливная смесь стареет – запас смеси готовить только на несколько недель. Не хранить топливную смесь более 30 дней. Под действием света, солнечных лучей, низких или высоких температур топливная смесь быстрее теряет свои эксплуатационные характеристики.

Однако STIHL MotoMix может без проблем храниться до 2 лет.

- Перед заправкой тщательно встряхнуть канистру с топливной смесью

! ПРЕДУПРЕЖДЕНИЕ

Давление в канистре может повыситься – открывать осторожно.

- Периодически тщательно очищать топливный бак и канистру

Остатки топлива и жидкость, использованную для очистки, утилизировать согласно предписаниям и без ущерба для окружающей среды!

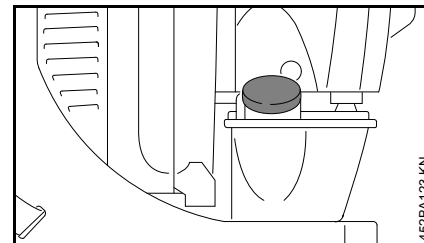
Заправка топливом**Подготовка устройства**

- Перед заправкой топливом очистить крышку бака и прилегающую поверхность, чтобы в бак не попала грязь

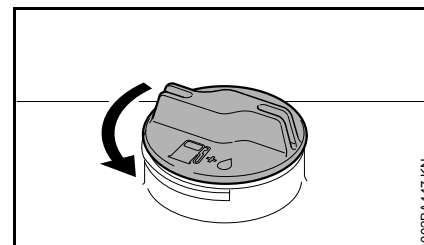
Открыть винтовую крышку бака

- Крышку повернуть против часовой стрелки пока её можно будет снять с отверстия бака
- Снять крышку бака

Заправка топлива

Во время заправки не разливать топливо и бак не заполнять до краёв. Компания STIHL рекомендует заправочную систему STIHL (специальные принадлежности).

Закрывать винтовую крышку бака

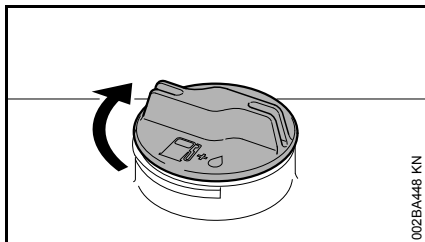

- Установить крышку
- Крышку повернуть до упора по часовой стрелке и затянуть вручную как можно плотнее

Зимний режим работы



При температуре ниже +10 °С:

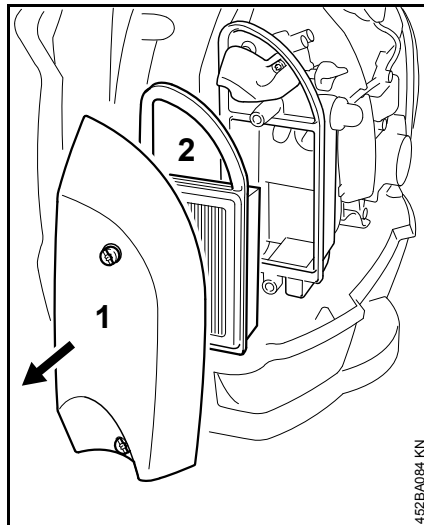

- Снять крышку фильтра (1) и воздушный фильтр (2)

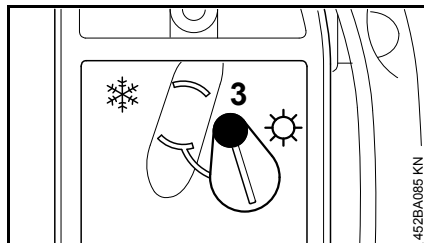

- Ослабить болт (3)

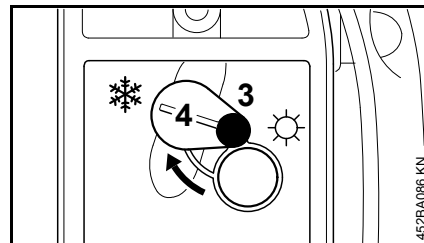

- Установить крышку (4) в положение ❄️ (эксплуатация в зимнее время)
- Затянуть болт (3)
- Смонтировать крышку фильтра и воздушный фильтр

При температуре выше +20 °С:

- Обязательно снова установить крышку (4) в положение ☀️ (эксплуатация в летнее время) –



УКАЗАНИЕ

в противном случае существует опасность неполадок в работе двигателя, вызванных перегревом!

Для информации перед пуском

УКАЗАНИЕ

Перед запуском остановленного двигателя контролировать следующие комплектующие и при необходимости очистить:

- днищевую пластину (BR 600)
- защитную решетку между наспинной пластиной и моторным блоком

Положения переводного рычага

Агрегаты могут оснащаться различными рукоятками управления.

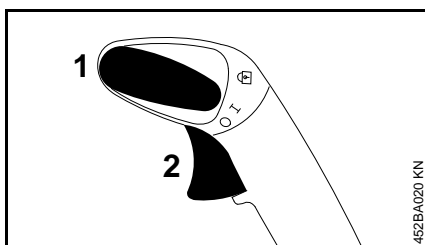
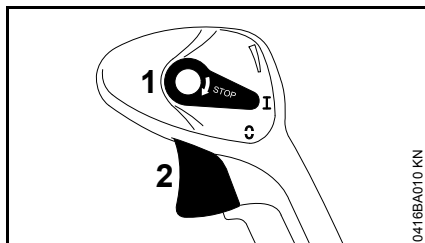

- 1 Переводной рычаг
- 2 Рычаг газа

Положение "I"

Двигатель работает либо готов к запуску. Возможно бесступенчатое приведение в действие рычага газа (2).

Положение "0"

Зажигание прерывается, двигатель останавливается. Регулирующий рычаг (1) в данном положении не фиксируется, а пружинит назад в рабочее положение I. Зажигание снова включается автоматически.

Фиксатор рычага газа

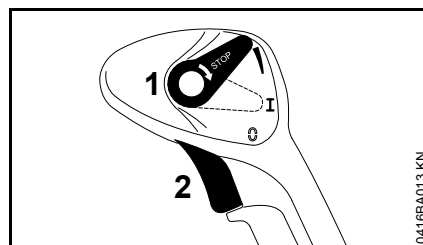

Рычаг газа (2) может бесступенчато фиксироваться.

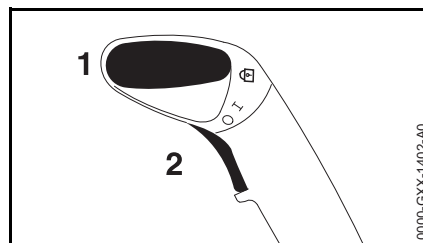

Положение "I"

Рычаг газа может фиксироваться в трех положениях: 1/3 газа, 2/3 газа и положение "полного газа".

Для деблокирования:

- Регулирующий рычаг (1) снова установить в рабочее положение "I"

Пуск / остановка мотора

Запустить двигатель

- Соблюдать правила техники безопасности

УКАЗАНИЕ

Агрегат следует запускать только на чистой и беспыльной поверхности, чтобы предотвратить всасывание агрегатом пыли.

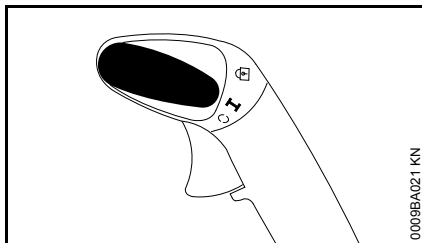

- Переводной рычаг должен находиться в положении I

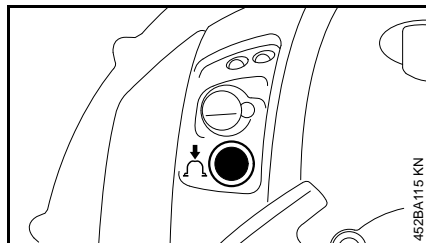

- Сильфон ручного топливного насоса нажать минимум 5 раз – даже в том случае, если она еще заполнена топливом.

Двигатель холодный (запуск из холодного состояния)

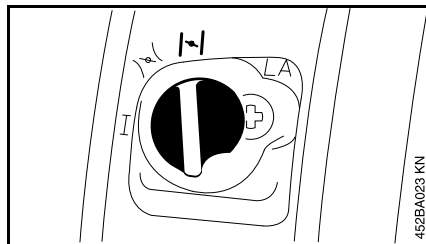

- Поворотную кнопку клапана воздушной заслонки повернуть в положение I

Прогретый двигатель (теплый запуск)

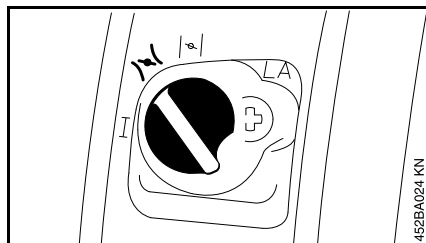

- Поворотную кнопку клапана воздушной заслонки повернуть в положение II

Эту настройку следует использовать также и в том случае, если двигатель уже работает, но еще не прогрелся.

Пуск

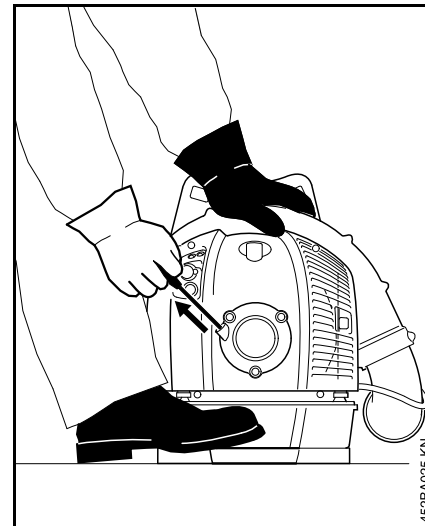

- Надежно установить агрегат на земле – следить за тем, чтобы в зоне сопла нагнетательной трубы не было людей
- Занять безопасное положение: агрегат держать левой рукой за корпус, а ногой заблокировать от смещения
- Правой рукой медленно до первого ощутимого упора вытянуть пусковую рукоятку – а затем резко протянуть ее – трос не вытаскивать до конца – **опасность разрыва!**

- Пусковую рукоятку не следует резко отпускать – отводить назад медленно, против направления вытягивания, чтобы пусковой тросик правильно намотался
- Запускать до тех пор, пока не сработает зажигание двигателя – не позднее, чем после третьего запуска поворотную кнопку клапана воздушной заслонки повернуть в положение **I**/**LA**

После первого срабатывания зажигания

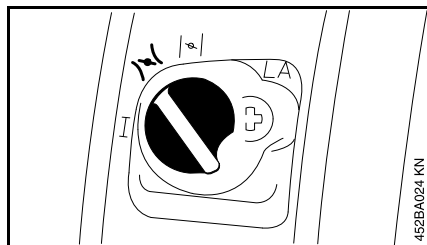

При **холодном** двигателе:

- Поворотную кнопку клапана воздушной заслонки повернуть в положение **I**/**LA** – продолжать запуск, пока двигатель не заработает

При **прогретом** двигателе:

- Повторять запуск до тех пор, пока двигатель не запустится

Как только двигатель заработает

Для переключения в режим холостого хода:

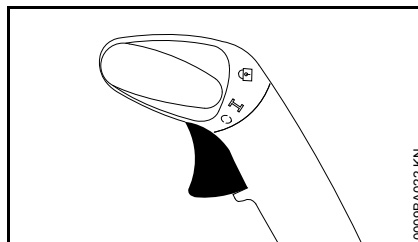
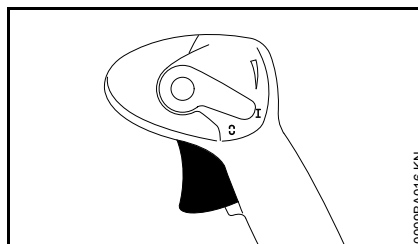

- Привести в действие рычаг газа – поворотная кнопка клапана воздушной заслонки автоматически переходит в рабочее положение ***I***

либо:

- Поворотную кнопку клапана воздушной заслонки вручную установить в рабочее положение **I**

При чрезвычайно низкой температуре

- Слегка подать газ – дать двигателю немного прогреться

Остановить двигатель

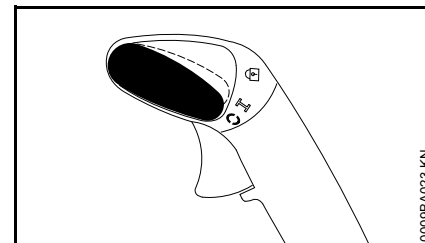
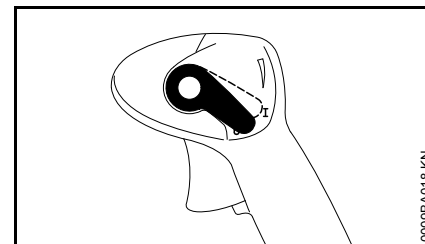

- Переводной рычаг привести в положение **⊕** – двигатель останавливается – переводной рычаг после приведения в действие отскакивает назад

Если двигатель не запускается

Поворотная кнопка воздушной заслонки

После первого срабатывания зажигания поворотная кнопка клапана воздушной заслонки не была вовремя установлена в положение **I**/**LA**, двигатель "захлебнулся".

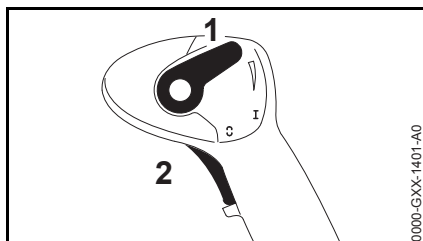

- Перевести переводной рычаг (1) вверх. Рычаг газа (2) в положении "полный газ"

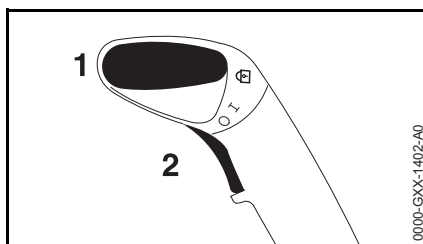

- Переводной рычаг (1) установить в положение "I"*
- Зафиксировать рычаг газа (2) в положении "полный газ"
- Повторить пуск, пока мотор не начнет работать

Дальнейшие указания для запуска

Двигатель не запускается

- Проверить, правильно ли отрегулированы все элементы управления;
- Проверить, есть ли топливо в топливном баке, при необходимости, заправить топливо;

- Проверить плотность посадки контактного наконечника свечи зажигания.

- Повторить запуск мотора
- Проверить регулировку тросика газа – см. регулировка тросика газа

Двигатель в режиме пуска в холодном состоянии \downarrow либо при ускорении останавливается.

- Поворотную кнопку воздушной заслонки повернуть в положение \swarrow – продолжать запуск, пока двигатель не запустится

Двигатель не запускается в позиции запуска в разогретом состоянии \swarrow

- Поворотную кнопку воздушной заслонки повернуть в положение \downarrow – продолжать запуск, пока двигатель не запустится

Топливо в топливном баке было полностью израсходовано

- после заправки топливом сильфон ручного топливного насоса сжать минимум 5 раз – также в том случае, если сильфон еще заполнен топливом
- Отрегулировать поворотную кнопку воздушной заслонки в зависимости от температуры двигателя
- Заново повторить запуск мотора

Указания по эксплуатации

Во время работы

После продолжительной работы при полной нагрузке двигателю следует дать поработать некоторое время на холостом ходу, пока большая часть тепла не будет отведена потоком охлаждающего воздуха, благодаря чему снижается нагрузка на детали привода (система зажигания, карбюратор), возникающая вследствие накопления тепла.

По окончании работы

При кратковременной остановке: двигатель должен остыть. Агрегат до следующего применения следует хранить в сухом месте, вдали от источников возгорания. При длительном перерыве в работе – см. раздел "Хранение устройства".

Замена воздушного фильтра

Загрязненные воздушные фильтры понижают мощность мотора, повышают расход топлива и затрудняют пуск.

Если мощность мотора заметно понижается

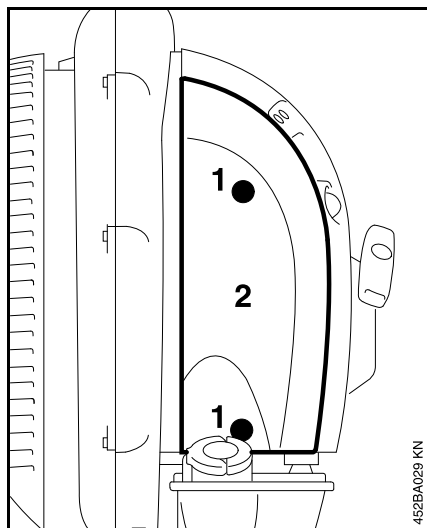

- Поворотную кнопку клапана запуска повернуть на
- Ослабить болт (1)
- Снять крышку фильтра (2)

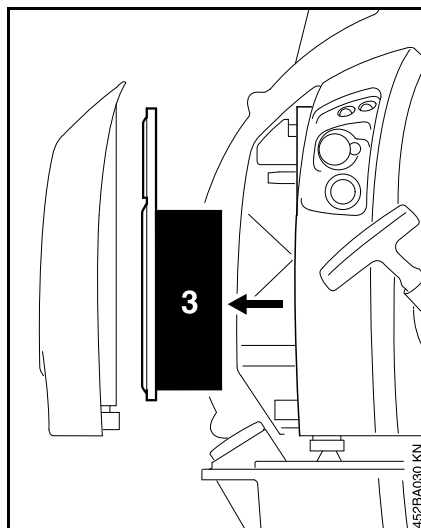

- Снять фильтр (3)
- Загрязненный или поврежденный фильтр заменить
- В корпус фильтра вставить новый фильтр
- Установить крышку фильтра
- Ввинтить болты и затянуть до упора

Настройка карбюратора

Устройства без регулируемого карбюратора

У некоторых модификаций более не требуется регулировка карбюратора. Данные устройства можно узнать по отсутствию данных для регулировки на крышке.

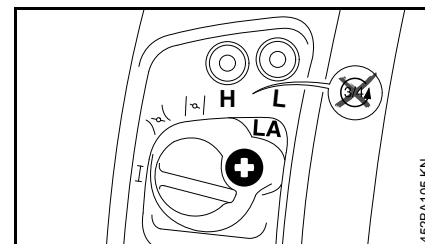

Данные агрегаты отрегулированы на заводе таким образом, чтобы при любых условиях окружающей среды и любых рабочих состояниях подавалась оптимальная топливовоздушная смесь.

Регулировка режима холостого хода

Мотор на холостом ходу стоит:

- Упорный болт холостого хода (LA) медленно повернуть по часовой стрелке до тех пор, пока двигатель не будет работать равномерно

Устройства с регулируемым карбюратором

Карбюратор поставляется с завода со стандартной регулировкой.

Данная регулировка выполнена таким образом, что при всех режимах эксплуатации к двигателю подводится оптимальная топливоздушная смесь.

У данного типа карбюратора настройка с помощью главного регулировочного болта и регулировочного болта холостого хода возможна лишь в узких пределах.

Стандартная регулировка

- остановить двигатель
- Проверить воздушный фильтр – при необходимости, очистить или заменить
- Проверить правильность регулировки тросика газа – при необходимости, отрегулировать – см. "Регулировка тросика газа"
- Проверить искрозащитную решетку в глушителе (имеется только в зависимости от страны назначения) – при необходимости, почистить или заменить

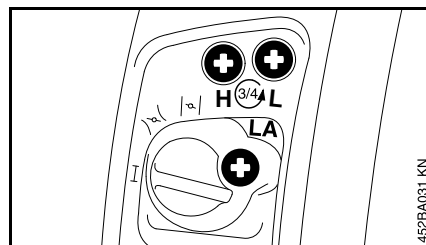

- оба регулировочных болта повернуть осторожно против часовой стрелки до упора:
- Главный регулировочный болт (H) открыт на 3/4 оборота
- Регулировочный болт холостого хода (L) открыт на 3/4 оборота

Регулировка режима холостого хода

- Произвести стандартную регулировку
- Запустить двигатель и прогреть

Двигатель на холостом ходу стоит

- Упорный болт холостого хода (LA) медленно повернуть по часовой стрелке до тех пор, пока двигатель не будет работать равномерно

Число оборотов в режиме холостого хода нерегулярное, двигатель, несмотря на корректировку регулировки упорного винта холостого хода (LA), выключается, плохое ускорение

Настройка на сильно обедненную горючую смесь.

- Регулировочный болт холостого хода (L) повернуть против часовой стрелки, пока двигатель не будет работать равномерно и хорошо ускоряться – макс. до упора.

Число оборотов в режиме холостого хода нерегулярное

Настройка холостого хода выполнена на чрезмерно обогащенную горючую смесь.

- Регулировочный болт холостого хода (L) повернуть по часовой стрелке, пока двигатель не будет работать равномерно и с хорошим ускорением – макс. до упора

После каждой корректировки регулировочного болта холостого хода (L) чаще всего необходимо изменение регулировки упорного болта холостого хода (LA).

Корректировка регулировки карбюратора при работе на большой высоте

Если мощность двигателя является недостаточной, то может оказаться необходимой незначительная корректировка регулировки:

- Произвести стандартную регулировку
- Двигатель оставить прогреться
- Главный регулировочный болт (H) немного повернуть по часовой стрелке (обеднить топливную смесь) – максимум до упора

УКАЗАНИЕ

После возвращения с большого уровня регулировку карбюратора снова вернуть на стандартную.

При регулировке на чрезмерно обедненную рабочую смесь существует опасность повреждения привода, вызванного недостатком смазки и перегрева!

Свеча зажигания

- При недостаточной мощности двигателя, при плохом запуске или перебоях на холостом ходу в первую очередь следует проверить свечу зажигания.
- Замените свечу зажигания после приблизительно 100 часов работы – при сильно обгоревших электродах уже раньше – применяйте только допущенные фирмой STIHL свечи зажигания с защитой от помех – см. "Технические данные".

Демонтаж свечи зажигания

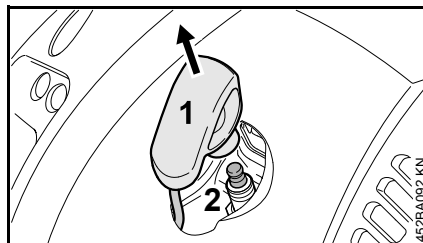

- Вытянуть штекер свечи зажигания (1)
- Выкрутить свечу зажигания (2)

Проверить свечу зажигания

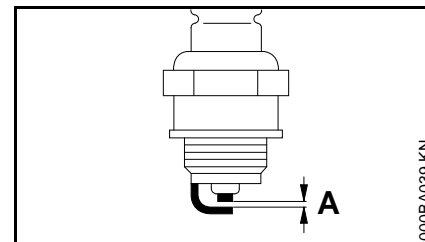

- Очистите загрязненную свечу зажигания
- Проверить расстояние между электродами (A) и, если необходимо, отрегулировать, значение расстояния – см. раздел "Технические характеристики"
- Устраните причины загрязнения свечи зажигания.

Возможные причины загрязнения:

- избыток моторного масла в топливе,
- загрязненный воздушный фильтр,
- неблагоприятные условия эксплуатации.

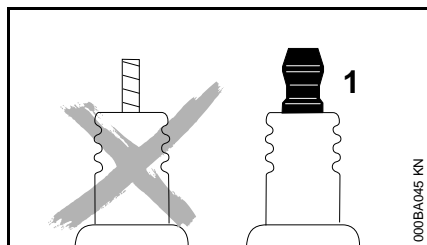

⚠ ПРЕДУПРЕЖДЕНИЕ

При неплотно затянутой контактной гайке (1) или при ее отсутствии могут возникать искры. При проведении работ в легковоспламеняемой или взрывоопасной среде может возникнуть угроза пожара или взрыва. Люди могут получить тяжелые травмы или понести материальный ущерб.

- использовать свечи зажигания с помехоподавляющим резистором с закрепленной контактной гайкой

Монтаж свечи зажигания

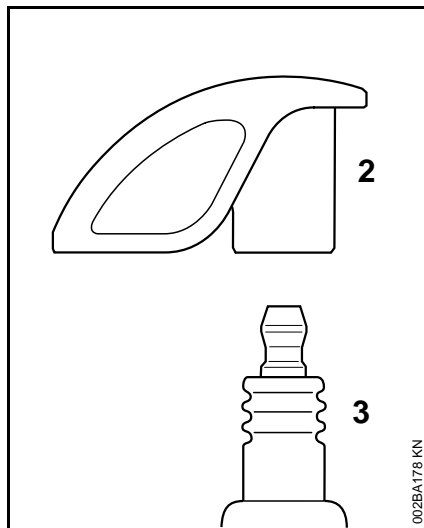

- Закрутить свечу зажигания (3) и штекер свечи (2) плотно прижать к свече зажигания (3)

Хранение устройства

При перерывах в работе от приблизительно 3 месяцев

- Топливный бак опустошить в хорошо проветриваемом месте и почистить
- Топливо утилизировать согласно предписаниям и без ущерба для окружающей среды
- Полностью выработать карбюратор – в противном случае возможно склеивание мембран в карбюраторе
- Тщательно очистить агрегат, в особенности ребра цилиндра и воздушный фильтр
- Агрегат хранить в сухом и безопасном месте. Защитить от несанкционированного пользования (например, детьми)

Проверку и техобслуживание поручить специализированному дилеру

Топливная всасывающая головка в баке

- Всасывающую головку в топливном баке заменяйте ежегодно.

Фирма STIHL рекомендует поручить проведение работ по техобслуживанию и ремонту только специализированному торговому агенту фирмы STIHL.

Указания по техобслуживанию и техническому уходу

Данные относятся к нормальным условиям эксплуатации. В неблагоприятных условиях (сильное запыление и проч.) и при длительной ежедневной работе указанные интервалы следует соответственно сократить.		перед началом работы	по окончании работы или ежедневно	после каждой заправки бака	еженедельно	ежемесячно	ежегодно	при неисправности	при повреждении	при необходимости
Устройство в целом	визуальный контроль (состояние, герметичность)	X		X						
	Очистить		X							
Рукоятка управления	Проверка работоспособности	X		X						
Воздушный фильтр	Заменить							X		
Ручной топливный насос	Проверить	X								
	Ремонт специализированным дилером ¹⁾								X	
Фильтр в топливном баке	Проверка специализированным дилером ¹⁾							X		
	Замену фильтра поручить специализированному дилеру ¹⁾						X			X
Топливный бак	Очистить					X				
Карбюратор	Проверка холостого хода	X		X						
	Дополнительная регулировка холостого хода									X
Свеча зажигания	Регулировка зазора между электродами							X		
	Замена каждые 100 моточасов									
Всасывающее отверстие для охлаждающего воздуха	Визуальный контроль		X							
	Очистить				X					
Клапанный зазор	Проверить, при необходимости после 139 часов работы отрегулировать у специализированного дилера ¹⁾									X
Доступные болты и гайки (кроме регулировочных болтов)	Подтянуть									X

Данные относятся к нормальным условиям эксплуатации. В неблагоприятных условиях (сильное запыление и проч.) и при длительной ежедневной работе указанные интервалы следует соответственно сократить.		перед началом работы	по окончании работы или ежедневно	после каждой заправки бака	еженедельно	ежемесячно	ежегодно	при неисправности	при повреждении	при необходимости
Антивибрационные элементы	Проверить	X								
	Замена специализированным дилером ¹⁾							X	X	
Защитная решетка всасывания воздуха	Проверить	X		X						
	Очистить									X
Плита основания ²⁾	Проверить	X		X						
	Очистить									X
Тросик акселератора	Отрегулировать									X
Предупреждающие наклейки	Заменить								X	

¹⁾ Компания STIHL рекомендует дилера STIHL

²⁾ BR 600

Минимизация износа, а также избежание повреждений

Соблюдение заданных величин, указанных в данной инструкции по эксплуатации, поможет избежать преждевременный износ и повреждение устройства.

Эксплуатация, техническое обслуживание и хранение устройства должны осуществляться так тщательно, как это описано в данной инструкции по эксплуатации.

За все повреждения, которые были вызваны несоблюдением указаний относительно техники безопасности, работы и технического обслуживания, ответственность несёт сам пользователь. Это особенно актуально для таких случаев:

- Внесение изменений в продукте, которые не разрешены фирмой STIHL,
- Применение инструментов либо принадлежностей, которые не допускаются к использованию с данным устройством, не подходят либо имеют низкое качество,
- Пользование устройством не по назначению,
- Устройство было использовано для спортивных мероприятий и соревнований,
- Повреждение вследствие эксплуатации устройства с дефектными комплектующими.

Работы по техническому обслуживанию

Все работы, перечисленные в разделе "Указания по техническому обслуживанию и уходу" должны проводиться регулярно. В случае если данные работы по техническому обслуживанию не могут быть выполнены самим пользователем, необходимо обратиться к специализированному дилеру.

Фирма STIHL рекомендует поручить проведение работ по техобслуживанию и ремонту только специализированному дилеру фирмы STIHL. Специализированные дилеры фирмы STIHL посещают регулярно курсы по повышению квалификации и в их распоряжении предоставляется техническая информация.

Если данные работы не проводятся либо выполняются не надлежащим образом, то могут возникнуть повреждения, за которые отвечает сам пользователь. К ним относятся, среди прочего:

- Повреждение приводного механизма вследствие несвоевременного или недостаточного обслуживания (например, воздушный и топливный фильтры),

неправильная настройка карбюратора или недостаточная очистка системы охлаждающего воздуха (всасывающие шлицы, ребра цилиндра),

- Коррозия и другие повреждения как следствие неправильного хранения
- Повреждения устройства вследствие применения запасных частей низкого качества

Быстроизнашивающиеся детали

Некоторые детали мотоустройства, даже при применении их по назначению, подвержены нормальному износу и должны своевременно заменяться, в зависимости от вида и продолжительности их использования. К ним относятся, среди прочего:

- Фильтры (воздушный, топливный)
- Устройство запуска
- Свеча зажигания
- Амортизационные элементы антивибрационной системы

Важные комплектующие

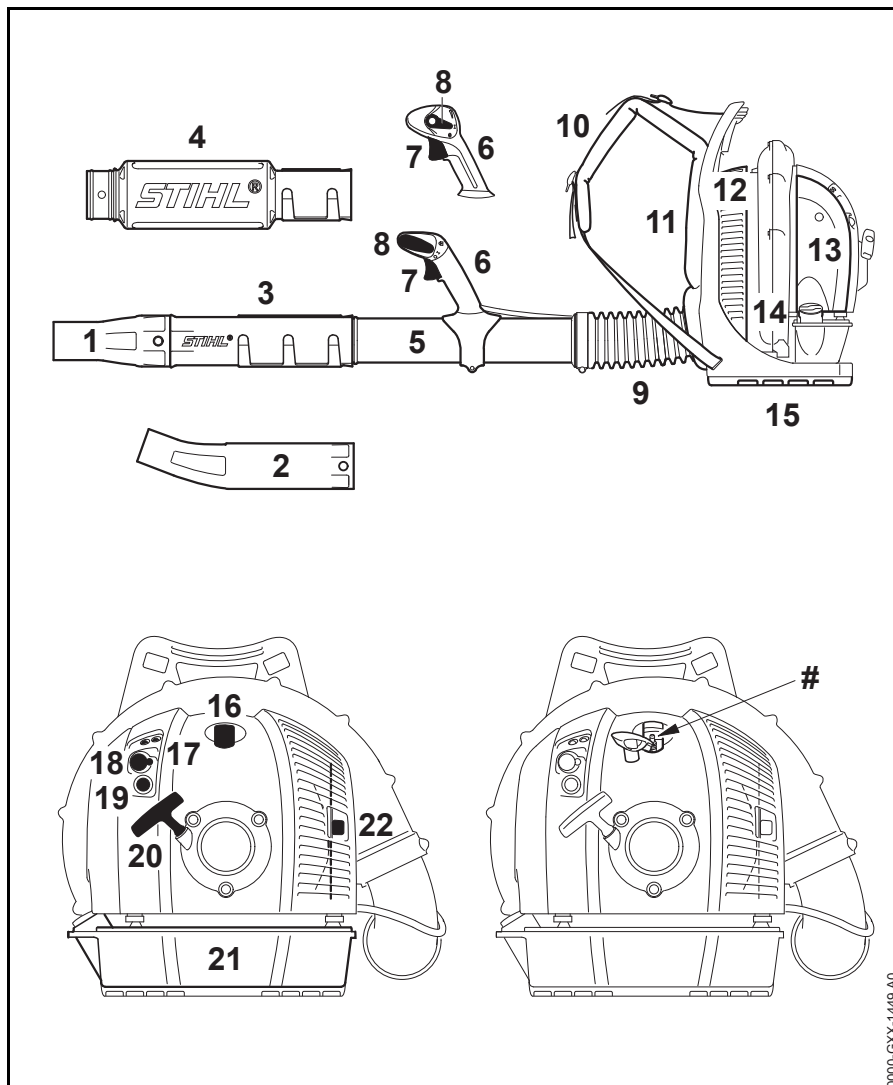

- 1 Насадка прямая¹⁾
- 2 Насадка загнутая¹⁾
- 3 Нагнетательная труба BR 550 / 600
- 4 Нагнетательная труба BR 500
- 5 Нагнетательная труба BR 500 / 550 / 600
- 6 Рукоятка управления
- 7 Рычаг управления подачей топлива
- 8 Регулирующий рычаг
- 9 Гофрированный шланг
- 10 Подвесной ремень
- 11 Наспинная пластина
- 12 Защитная решетка
- 13 Воздушный фильтр
- 14 Крышка бака
- 15 Плита основания²⁾
- 16 Контактный наконечник провода зажигания
- 17 Регулировочные винты карбюратора
- 18 Поворотная кнопка клапана воздушной заслонки
- 19 Ручной топливный насос
- 20 Пусковая рукоятка
- 21 Топливный бак
- 22 Глушитель
- # Серийный номер

1) В наличии только в зависимости от страны назначения

Технические данные

Силовой агрегат

Двигатель STIHL 4-MIX

Объем цилиндра:	64,8 см ³
Диаметр цилиндра:	50 мм
Ход поршня:	33 мм
Число оборотов на холостом ходу:	2500 об/мин

Система зажигания

Магнето с электронным управлением

Свеча зажигания (с защитой от помех):	NGK CMR 6 H, BOSCH USR 4AC
Зазор между электродами:	0,5 мм

Топливная система

Независимый от положения мембранный карбюратор с встроенным топливным насосом

Емкость топливного бака:	1400 см ³ (1,4 л)
--------------------------	------------------------------

Производительность обдува

Сила обдува:

2) BR 600

BR 500:	22 Н
BR 550:	27 Н
BR 600:	32 Н

Скорость воздуха:

BR 500:	77 м/с
BR 550:	94 м/с
BR 600:	89 м/с

Расход воздуха:

BR 500:	925 м ³ /ч
BR 550:	930 м ³ /ч
BR 600:	1150 м ³ /ч

Максимальная скорость воздуха:

BR 500:	93 м/с
BR 550:	113 м/с
BR 600:	106 м/с

Максимальный расход воздуха (без воздухоудвки):

BR 500:	1380 м ³ /ч
BR 550:	1490 м ³ /ч
BR 600:	1720 м ³ /ч

Масса

без топлива:

BR 500:	10,1 кг
BR 550:	9,9 кг
BR 600:	9,8 кг
BR 600 с плитой основания:	10,2 кг

Величина звука и вибрации

Для определения величин звука и вибрации частота оборотов при работе на холостом ходу и

номинальная максимальная частота оборотов учитываются в соотношении 1:6.

Более подробную информацию по соблюдению требований директивы об ответственности работодателей за уровень вибрации 2002/44/EG см. по адресу: www.stihl.com/vib.

Уровень звукового давления L_{peq} согласно DIN EN 22868:2011

BR 500:	90 дБ(A)
BR 550:	98 дБ(A)
BR 600:	100 дБ(A)

Уровень звуковой мощности L_{weq} согласно DIN EN 22868:2011

BR 500:	100 дБ(A)
BR 550:	107 дБ(A)
BR 600:	107 дБ(A)

Величина вибрации $a_{hv,eq}$ согласно ISO 22867

Стандартное конструктивное исполнение

	Рукоятка справа
BR 500:	1,4 м/с ²
BR 550:	1,6 м/с ²
BR 600:	1,8 м/с ²

Для уровня звукового давления и уровня звуковой мощности коэффициент К-согласно RL 2006/42/EG = 2,0 дБ(A); для

значения уровня вибрации
коэффициент К-согласно
RL 2006/42/EG = 2,0 м/с².

REACH

REACH обозначает постановление ЕС для регистрации, оценки и допуска химикатов.

Информация для выполнения постановления REACH (EC) № 1907/2006 см. www.stihl.com/reach

Показатель выброса выхлопных газов

Показатель выброса CO₂, измеренный в процессе выдачи сертификата соответствия типа изделия нормам ЕС, указан на сайте www.stihl.com/co2 в технических данных изделия.

Показатель выброса CO₂ измерен в процессе стандартных испытаний на типичном двигателе в лабораторных условиях и не является конкретной или косвенной гарантией эксплуатационных характеристик определенного двигателя.

Использование по назначению и техническое обслуживание в соответствии с описанием в данной инструкции по эксплуатации обеспечивают выполнение действующих требований по выбросу выхлопных газов. В случае изменений на двигателе разрешение на эксплуатацию теряет силу.

Установленный срок службы

Полный установленный срок службы составляет до 30 лет.

Установленный срок службы предполагает соответствующие и своевременные обслуживание и уход согласно руководству по эксплуатации.

Указания по ремонту

Пользователи данного устройства могут осуществлять только те работы по техническому обслуживанию и уходу, которые описаны в данной инструкции по эксплуатации. Остальные виды ремонтных работ могут осуществлять только специализированные дилеры.

Фирма STIHL рекомендует поручить проведение работ по техобслуживанию и ремонту только специализированному дилеру фирмы STIHL. Специализированные дилеры фирмы STIHL посещают регулярно курсы по повышению квалификации и в их распоряжении предоставляется техническая информация.

При ремонте монтировать только те комплектующие, которые допущены компанией STIHL для данного моторизированного устройства либо технически равноценные комплектующие. Применяйте только высококачественные запасные части. Иначе существует опасность возникновения несчастных случаев или повреждения устройства.

Фирма STIHL рекомендует использовать оригинальные запасные части фирмы STIHL.

Оригинальные запасные части фирмы STIHL можно узнать по номеру комплектующей STIHL, по надписи **STIHL**® и при необходимости по обозначению комплектующей STIHL  (на маленьких комплектующих может быть только одно обозначение).

Устранение отходов

При утилизации следует соблюдать специфические для страны нормы по утилизации отходов.

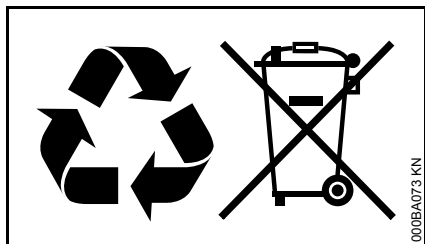

Продукты компании STIHL не являются бытовыми отходами. Продукт STIHL, аккумулятор, принадлежность и упаковка подлежат не загрязняющей окружающую среду повторной переработке.

Актуальную информацию относительно утилизации можно получить у специализированного дилера STIHL.

Сертификат соответствия ЕС

ANDREAS STIHL AG & Co. KG
Badstr. 115
D-71336 Waiblingen

Germany

заявляет под собственную ответственность, что

устройство: воздуходувка
заводская марка: STIHL
тип: BR 500
 BR 550
 BR 600

идентификационный номер серии: 4282
объем цилиндра: 64,8 см³

соответствует положениям директив 2011/65/EC, 2006/42/EC, 2014/30/EC и 2000/14/EC, а также разработано и изготовлено в соответствии с редакциями следующих норм, действующими на момент изготовления:

EN ISO 12100, EN 15503, EN 55012, EN 61000-6-1

Установление измеренного и гарантированного уровня звуковой мощности производилось согласно директиве 2000/14/EC, приложение V, с использованием стандарта ISO 11094.

Измеренный уровень звуковой мощности

BR 500: 100 дБ(A)
BR 550: 108 дБ(A)
BR 600: 108 дБ(A)

Гарантированный уровень звуковой мощности

BR 500: 102 дБ(A)
BR 550: 110 дБ(A)
BR 600: 110 дБ(A)

Хранение технической документации:

ANDREAS STIHL AG & Co. KG
Допуск изделия к эксплуатации

Год выпуска и серийный номер указаны на устройстве.

Ваiblingен, 03.02.2020

ANDREAS STIHL AG & Co. KG

По доверенности

Dr. Jürgen Hoffmann

руководитель отдела документации, норм и допусков

CE

EAC

Информация о сертификатах соответствия техническим регламентам Таможенного Союза и иных документах, подтверждающих соответствие продукции требованиям Таможенного Союза, доступна в интернете на сайте производителя www.stihl.ru/eac, а также может быть

запрошена по номерам телефонов бесплатной горячей линии в вашей стране, смотрите в разделе "Адреса".



Технические правила и требования для Украины выполнены.

Адреса

STIHL Hauptverwaltung

ANDREAS STIHL AG & Co. KG
Badstrasse 115
71336 Waiblingen
Germany

Дочерние компании STIHL

РОССИЙСКАЯ ФЕДЕРАЦИЯ

ООО "АНДРЕАС ШТИЛЬ
МАРКЕТИНГ"
ул. Тамбовская, дом 12, лит В, офис
52
192007 Санкт-Петербург, Россия
Горячая линия: +7 800 4444 180
Эл. почта: info@stihl.ru

УКРАИНА

ТОВ «Андреас Штіл»
вул. Антонова 10, с. Чайки
08135 Київська обл., Україна
Телефон: +38 044 393-35-30
Факс: +380 044 393-35-70
Гаряча лінія: +38 0800 501 930
Эл. почта: info@stihl.ua

Представительства STIHL

БЕЛАРУСЬ

Представительство
ANDREAS STIHL AG & Co. KG
ул. К. Цеткин, 51-11а
220004 Минск, Беларусь
Горячая линия: +375 17 200 23 76

КАЗАХСТАН

Представительство
ANDREAS STIHL AG & Co. KG
ул. Шагабутдинова, 125А, оф. 2
050026 Алматы, Казахстан
Горячая линия: +7 727 225 55 17

Импортеры STIHL

РОССИЙСКАЯ ФЕДЕРАЦИЯ

ООО "ШТИЛЬ ЗЮДВЕСТ"
350000, Российская Федерация,
г. Краснодар, ул. Западный обход, д.
36/1

ООО "ФЛАГМАН"
194292, Российская Федерация,
г. Санкт-Петербург, 3-ий Верхний
переулок, д. 16 литер А, помещение
38

ООО "ПРОГРЕСС"
107113, Российская Федерация,
г. Москва, ул. Маленковская, д. 32,
стр. 2

ООО "АРНАУ"
236006, Российская Федерация,
г. Калининград, Московский проспект,
д. 253, офис 4

ООО "ИНКОР"
610030, Российская Федерация,
г. Киров, ул. Павла Корчагина, д. 1Б

русский

ООО "ОПТИМА"
620030, Российская Федерация,
г. Екатеринбург, ул. Карьерная д. 2,
Помещение 1

ООО "ТЕХНОТОРГ"
660112, Российская Федерация,
г. Красноярск, ул. Парашютная, д. 15

ООО "ЛЕСОТЕХНИКА"
664540, Российская Федерация,
с. Хомутово, ул. Чапаева, д. 1, оф. 39

УКРАИНА

ТОВ «Андреас Штіль»
вул. Антонова 10, с. Чайки
08135 Київська обл., Україна

БЕЛАРУСЬ

ООО "ПИЛАКОС"
ул. Тимирязева 121/4 офис 6
220020 Минск, Беларусь

УП "Беллесэкспорт"
ул. Скрыганова 6.403
220073 Минск, Беларусь

КАЗАХСТАН

ИП "ВОРОНИНА Д.И."
пр. Райымбека 312
050005 Алматы, Казахстан

КИРГИЗИЯ

ОсОО "Муза"
ул. Киевская 107
720001 Бишкек, Киргизия

АРМЕНИЯ

ООО "ЮНИТУЛЗ"
ул. Г. Парпеци 22
0002 Ереван, Армения

0458-452-1821-G

russisch



www.stihl.com



0458-452-1821-G