

GTA 26

**STIHL**



2 - 30    Інструкція з експлуатації  
30 - 57    οδηγίες χρήσης



**Зміст**

1	Вступ.....	2
2	Інформація до інструкції з експлуатації... 2	2
3	Огляд.....	3
4	Вказівки щодо безпеки.....	4
5	Приготування пристрою різки чагарнику до роботи.....	13
6	Зарядка акумулятора та світлодіоди.....	13
7	Складання пристрою різки чагарнику.....	15
8	Встановлення та виймання акумулятора.....	16
9	Вмикання та вимикання пристрою різки чагарнику.....	16
10	Перевірка пристрою різки чагарнику та акумулятора.....	17
11	Робота з пристроєм різки чагарнику.....	18
12	Після закінчення роботи.....	19
13	Транспортування.....	19
14	Зберігання.....	20
15	Чистка.....	20
16	Технічне обслуговування.....	21
17	Ремонт.....	21
18	Усунення неполадок.....	22
19	Технічні дані.....	23
20	Комбінації із направляючих шин та пильних ланцюгів.....	25
21	Комплектуючі та приладдя.....	25
22	Утилізація.....	25
23	Сертифікат відповідності нормам ЄС.....	25
24	Адреси.....	26
25	Загальні вказівки з техніки безпеки для електроінструментів.....	27

**1 Вступ**

Любі клієнти та клієнтки!

Ми раді, що Ви обрали компанію STIHL. Ми розробляємо то виробляємо нашу продукцію з найвищою якістю та у відповідності з потребами наших клієнтів. Так виникають товари, що мають високу надійність також при екстремальному навантаженні.

Компанія STIHL також гарантує найвищу якість сервісного обслуговування. Наші спеціалізовані дилери забезпечують компетентну консультацію та інструктаж, а також повне технічне обслуговування.

Компанія STIHL вважає своїм обов'язком дбайливо та відповідально використовувати природні ресурси. Це керівництво з використання допоможе вам надійно та без забруднення навколишнього середовища використовувати ваш продукт STIHL впродовж його тривалого строку життя.

Ми вдячні Вам за Вашу довіру та бажаємо Вам задоволення від придбаного Вами продукту STIHL.



Dr. Nikolas Stihl

**ВАЖЛИВО! ПЕРЕД ВИКОРИСТАННЯМ ПРОЧИТАТИ ТА ЗБЕРЕГТИ.**

**2 Інформація до інструкції з експлуатації****2.1 Документи, що мають силу**

Діють місцеві правила з техніки безпеки.

► Додатково до даної інструкції з експлуатації слід прочитати, розібрати та зберегти наступні документи:

- Інформація про багатофункціональне масло STIHL Multioil Bio: [www.stihl.com/safety-data-sheets](http://www.stihl.com/safety-data-sheets)
- Інформація з техніки безпеки для акумуляторів STIHL та продуктів із вмонтованим акумулятором: [www.stihl.com/safety-data-sheetswww.stihl.com/safety-data-sheets](http://www.stihl.com/safety-data-sheetswww.stihl.com/safety-data-sheets)

**2.2 Позначення попереджувальних індикацій у тексті****! НЕБЕЗПЕКА**

- Індикація вказує на небезпеку, яка може призвести до отримання тяжких травм або смерті.
  - Перелічені заходи можуть усунути можливість отримання тяжких травм або смерті.

**! ПОПЕРЕДЖЕННЯ**

- Індикація вказує на небезпеку, яка може призвести до отримання тяжких травм або смерті.
  - Перелічені заходи можуть усунути можливість отримання тяжких травм або смерті.

**ВКАЗІВКА**

- Індикація вказує на небезпеку, яка може призвести до матеріальних збитків.
  - ▶ Перелічені заходи можуть усунути можливість матеріальних збитків.

**2.3 Символи у тексті**

Цей символ вказують на розділ у даній інструкції з експлуатації.

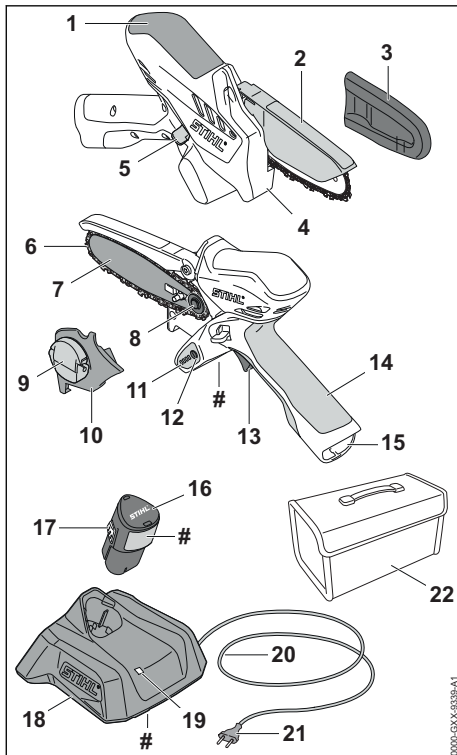
**3 Огляд****3.1 Пристрій різки чагарнику, акумулятор та зарядний пристрій****1 Рукоятка**

Рукоятка призначена для тримання та спрямування пристрою різки чагарнику.

**2 Захисний кожух**

Захисний кожух захищає від контакту із пильним ланцюгом.

**3 Захист ланцюга**

Захист ланцюга захищає від контакту із пильним ланцюгом.

**4 Упор**

Упор підпирає пристрій різки чагарнику під час роботи на дереві.

**5 Стопорний важіль**

Сторопний важіль розблоковує перемикальний важіль.

**6 Пильний ланцюг**

Пильний ланцюг ріже деревину.

**7 Направляюча шина**

Направляюча шина направляє пильний ланцюг.

**8 Ланцюгова зірочка**

Ланцюгова зірочка приводить у дію пильний ланцюг.

**9 Баранчикова гайка**

Баранчикова гайка кріпить кришку ланцюгової зірочки на пристрої різки чагарнику.

**10 Кришка ланцюгової зірочки**

Кришка ланцюгової зірочки покриває ланцюгову зірочку та кріпить напрямну шину на пристрої різки чагарнику.

**11 Світлодіоди**

Світлодіоди показують стан зарядки акумулятора та неполадки.

**12 Натискна кнопка**

Натискна кнопка активує світлодіоди на пристрої різки чагарнику.

**13 Перемикаючий важіль**

Перемикальний важіль вмикає та вимикає пристрій різки чагарнику.

**14 Рукоятка управління**

Рукоятка управління слугує для обслуговування, тримання та спрямування пристрою різки чагарнику.

**15 Акумуляторна шахта**

Акумуляторна шахта вміщує акумулятор.

**16 Акумулятор**

Акумулятор забезпечує пристрій різки чагарнику електроенергією.

**17 Стопорний гачок**

Сторопний гачок тримає акумулятор у акумуляторній шахті.

**18 Зарядний пристрій**

Зарядний пристрій заряджає акумулятор.

**19 Світлодіод**

Світлодіод показує стан зарядного пристрою.

**20 Сполучний провід**

Сполучний провід поєднує зарядний пристрій із штепсельною вилкою.

**21 Штепсельна вилка**

Штепсельна вилка поєднує сполучний провід із штепсельною розеткою.

**22 Сумка**

Сумка призначена для транспортування та зберігання пристрою різки чагарнику, акумулятора та зарядного пристрою. Сумка постачається лише у комплекті постачання (складається з пристрою різки чагарнику, акумулятора та зарядного пристрою).

**# Фірмова табличка із номером агрегату****3.2 Символи**

Символи можуть знаходитись на пристрої різки чагарнику, акумуляторі та на зарядному пристрої і означають таке:



Даний символ вказує напрямок руху пильного ланцюга.



Горить або миготить зелений світлодіод. Акумулятор заряджається.



Світлодіод блимає червоним. Між акумулятором та зарядним пристроєм відсутній електричний контакт або несправність акумулятора чи зарядного пристрою.



Довжина направляючої шини, яку дозволяється використовувати.



Гарантований рівень потужності звуку згідно директиви 2000/14/EG у дБ (A) з метою зробити рівні шуму продуктів порівнюваними.



Інформація поруч з символом показує ємність акумулятора відповідно до специфікації виготовлювача. Енергоємність яка наявна під час експлуатації нижча.



Електроприлад експлуатувати у закритому та сухому приміщенні.



Продукт не утилізувати разом із домашнім сміттям.



Прочитати, розібрати та зберегти інструкцію з експлуатації.



Прочитати, розібрати та зберегти інструкцію з експлуатації.



Носити захисні окуляри.



Тримайте пристрій різки чагарнику двома руками.



Не торкатись пильного ланцюга, що рухається.



Акумулятор під час перерв у роботі, транспортування, зберігання, технічного обслуговування або ремонту виймати.



Захищати пристрій різки чагарнику та зарядний пристрій від дощу та вологи.



Захищати акумулятор від спеки та вогню.



Захищати акумулятор від дощу і волоти та не занурювати у рідину.

**4.2 Використання за призначенням**

Пристрій різки чагарнику STIHL GTA 26 призначений для різки деревини.

Пристрій різки чагарнику не дозволяється використовувати під час дощу.

Акумулятор STIHL AS забезпечує пристрій різки чагарнику електроенергією.

Зарядний пристрій STIHL AL 1 заряджає акумулятор STIHL AS.

**▲ ПОПЕРЕДЖЕННЯ**

- Акумулятори та зарядні пристрої, які не допущені компанією STIHL для пристрою різки чагарнику, можуть викликати пожежу або вибух. Можуть бути поранені або вбиті люди, а також можливі матеріальні збитки.
  - Використовувати пристрій різки чагарнику з акумулятором STIHL AK.

**4 Вказівки щодо безпеки****4.1 Попереджувальні символи**

Попереджувальні символи на пристрої різки чагарнику, акумуляторі або зарядному пристрої означають таке:



Дотримуватись правил техніки безпеки та вживати відповідні заходи.

## ► Акумулятор STIHL AS заряджати за допомогою зарядного пристрою STIHL AL 1.

- Якщо пристрій різки чагарнику, акумулятор чи зарядний пристрій використовуються не за призначенням, можуть бути тяжко травмовані або вбиті люди, також можливі матеріальні збитки.
  - Пристрій різки чагарнику, акумулятор та зарядний пристрій використовувати так, як це описано у цій інструкції з експлуатації.

### 4.3 Вимоги до користувача

#### ▲ ПОПЕРЕДЖЕННЯ

- Користувачі без інструктажу не можуть розпізнати або оцінити небезпеки, пов'язані з пристроєм різки чагарнику, акумулятором та зарядним пристроєм. Користувач або інші люди можуть бути тяжко поранені або вбиті.



- Прочитати, розібрати та зберегти інструкцію з експлуатації.

- Якщо пристрій різки чагарнику, акумулятор або зарядний пристрій дається іншій особі: передавайте також інструкцію з використання.
- Переконайтесь, що користувач виконує наступні вимоги:
  - Користувач не втомлений.

– Користувач перебуває у нормальному фізичному, сенсорному та психічному стані, який необхідний для роботи з пристроєм різки чагарнику, акумулятором та зарядним пристроєм. Якщо фізичний, сенсорний або психічний стан користувача обмежує можливість роботи, значить користувач може працювати

із даним пристроєм лише під контролем або згідно вказівки відповідальної особи.

- Користувач може розпізнати або оцінити небезпеки, пов'язані з пристроєм різки чагарнику, акумулятором та зарядним пристроєм.
- Користувач повнолітній або проходить навчання відповідно до національних вимог під наглядом інструктора.
- Перш ніж користувач вперше працюватиме з пристроєм різки чагарнику та використовуватиме зарядний пристрій, він повинен отримати інструктаж спеціалізованого дилера STIHL або компетентної людини.
- Користувач не знаходиться під дією алкоголю, медикаментів або наркотиків.
- У разі будь-яких запитань: Звернутись до спеціалізованого дилера STIHL.

### 4.4 Одежа, взуття і прикраси

#### ▲ ПОПЕРЕДЖЕННЯ

- Під час роботи довге волосся може втягуватись у пристрій різки чагарнику. Можливі тяжкі травми користувача.
  - Довге волосся підв'яжіть або збирайте так, щоб воно було вище плечей.
- Під час роботи на високій швидкості можуть підкидатись предмети. Можливі травми користувача.
  - Носіть захисні окуляри, які щільно прилягають. Відповідні захисні окуляри перевірені згідно норми EN 166 а також згідно національним нормам та продаються із відповідною позначкою.
- Носіть довгі штани.
- Предмети, які падають, можуть призвести до травм голови.
  - Якщо під час роботи зверху можуть падати предмети: носити захисний шолом.
- Під час роботи можливо займання пилу. Вдихання пилу може спричинити шкоду здоров'ю і алергічні реакції.
  - Якщо можливо займання пилу, то працюйте в пилозахисній масці.
- Не відповідний одяг може зачепитись за деревину, зарості та потрапити у пристрій



різки чагарнику. Можливі тяжкі травми користувача, який не працює в відповідному одязі.

- ▶ Носіть одяг, який щільно прилягає.
- ▶ Зніміть шарфи та прикраси.
- Під час роботи користувач може порізатись о деревину. Під час очищення або технічного обслуговування користувач може торкнутись пильного ланцюга. Можливі травми користувача.
  - ▶ Працюйте в рукавицях з стійкого матеріалу.
- Користувач, який носить непридатне взуття, може посковзнутися. Можливі травми користувача.
  - ▶ Носіть міцне, закрите взуття з рифленою підшоивою.

## 4.5 Робоча область та оточення

### 4.5.1 Пристрій різки чагарнику

#### ▲ ПОПЕРЕДЖЕННЯ

- Особи, що не приймають участь у роботі, діти та тварини можуть не розпізнати та не оцінити небезпеки від пристрою різки чагарнику та предметів, що підкидаються. Особи, що не приймають участь у роботі, діти та тварини можуть отримати тяжкі травми, також можливі матеріальні збитки.
  - ▶ Осіб, що не приймають участь у роботі, дітей та тварин тримати на відстані від робочої зони.
  - ▶ Не залишати пристрій різки чагарнику без догляду.
  - ▶ Прийняти необхідні заходи для виключення можливості гри дітей з пристроєм різки чагарнику.
- Пристрій різки чагарнику не захищений від води. Якщо роботи виконуються під дощем або у вологому середовищі, це може призвести до удару струмом. Користувач може бути травмований, а також може бути пошкоджений пристрій різки чагарнику.



- ▶ Не працювати під дощем та у вологому середовищі.

- Електричні компоненти пристрою різки чагарнику можуть викликати іскри. Іскри у легко займистому та вибухонебезпечному середовищі можуть викликати пожежу або вибух. Можуть бути поранені або вбиті люди, а також можливі матеріальні збитки.
  - ▶ Не експлуатувати у легкозаймистому або вибухонебезпечному середовищі.

### 4.5.2 Акумулятор

#### ▲ ПОПЕРЕДЖЕННЯ

- Сторонні особи, діти та тварини можуть не розпізнати й не оцінити небезпеки від акумулятора. Сторонні люди, діти та тварини можуть отримати тяжкі травми.
  - ▶ Сторонні особи, діти та тварини повинні бути на відстані від робочої зони.
  - ▶ Не залишати акумулятор без нагляду.
  - ▶ Ужити необхідних заходів, щоб діти не гралися з акумулятором.
- Акумулятор не захищений від усіх впливів довкілля. Якщо на акумулятор впливають певні чинники довкілля, акумулятор може зайнятися, вибухнути чи пошкодитися без можливості ремонту. Можливе тяжке травмування людей та виникнення матеріальних збитків.



- ▶ Захищати акумулятор від спеки та вогню.
- ▶ Акумулятор не кидати у вогонь.



- ▶ Не заряджати, не використовувати та не зберігати акумулятор за межами вказаних температурних діапазонів, **19.7**.
- ▶ Захищати акумулятор від дощу й вологи та не занурювати в рідину.
- ▶ Акумулятор тримати на відстані від металевих дрібних предметів.
- ▶ Не піддавати акумулятор дії високого тиску.
- ▶ Не піддавати акумулятор впливу мікрохвиль.
- ▶ Захищати акумулятор від впливу хімікалій і солей.

### 4.5.3 Зарядний пристрій

#### ▲ ПОПЕРЕДЖЕННЯ

- Діти можуть не розпізнати та не оцінити небезпеку від зарядного пристрою та електричного струму. Сторонні особи, діти та тварини можуть отримати тяжкі травми або навіть померти.
  - ▶ Сторонні особи, діти та тварини повинні бути на відстані від робочої зони.
- ▶ Прийняти необхідні заходи для виключення можливості гри дітей із зарядним пристроєм.

- Зарядний пристрій не захищений від води. Якщо роботи виконуються під дощем або у вологому середовищі, це може призвести до ураження струмом. Користувач може травмуватися, а також може бути пошкоджено зарядний пристрій.



- ▶ Не експлуатувати під дощем та у вологому середовищі.

- Зарядний пристрій не захищено від усіх впливів навколишнього середовища. Якщо зарядний пристрій піддається певному впливу навколишнього середовища, зарядний пристрій може зайнятися або вибухнути. Можливе тяжке травмування людей та виникнення матеріальних збитків.
  - ▶ Зарядний пристрій експлуатувати у закритому та сухому приміщенні.
  - ▶ Не експлуатувати зарядний пристрій у легкозаймистому або вибухонебезпечному середовищі.
  - ▶ Не експлуатувати зарядний пристрій на легкозаймистій підставці.
  - ▶ Не використовувати та не зберігати зарядний пристрій за межами вказаних температурних діапазонів, **19.7.**
- Люди можуть спіткнутися через з'єднувальний провід. Люди можуть травмуватися, а зарядний пристрій може бути пошкоджено.
  - ▶ З'єднувальний провід слід прокласти так, щоб він щільно прилягав до землі.

## 4.6 Безпечний стан

### 4.6.1 Пристрій різки чагарнику

- Пристрій різки чагарнику знаходиться у безпечному стані, коли виконуються такі умови:
- Пристрій різки чагарнику не пошкоджений.
  - Пристрій різки чагарнику чистий та сухий.
  - Захисний кожух встановлено.
  - Захисний кожух не пошкоджений та його конструкція не змінена.
  - Елементи керування працюють та не змінени.
  - Пильний ланцюг змащений.
  - Глибина слідів припрацювання не перевищує 0,5 мм.
  - Встановлена одна з комбінацій напрямної шини та пильного ланцюга, зазначених у цій інструкції з використання.
  - Напрямна шина та пильний ланцюг правильно встановлені.
  - Пильний ланцюг правильно натягнутий.
  - На цьому пристрої різки чагарнику встановлено оригінальне приладдя STIHL.

- Приладдя правильно встановлено.

## ▲ ПОПЕРЕДЖЕННЯ

- Якщо пристрій перебуває в небезпечному стані, компоненти не функціонуватимуть належним чином, а захисні пристрої не спрацюватимуть. Можливі тяжкі травми або смерть людей.
  - ▶ Працюйте лише з не пошкодженим пристроєм різки чагарнику.
  - ▶ Якщо пристрій різки чагарнику забруднений або вологий: очистити або висушити пристрій.
  - ▶ Не змінювати конструкцію пристрою різки чагарнику. Виняток: встановлення однієї з комбінацій напрямної шини та пильного ланцюга, зазначених у цій інструкції з використання.
  - ▶ Використовувати пристрій різки чагарнику лише з встановленим захисним кожухом.
  - ▶ Якщо захисний кожух пошкоджений або змінений: не використовуйте пристрій різки чагарнику.
  - ▶ Якщо елементи керування не працюють: не використовуйте пристрій різки чагарнику.
  - ▶ Встановлювати на цей пристрій різки чагарнику оригінальне приладдя STIHL.
  - ▶ Напрямна шина та пильний ланцюг встановлені, як описано у цій інструкції з експлуатації.
  - ▶ Встановлювати приладдя так, як описано в цій інструкції або в інструкції з експлуатації приладдя.
  - ▶ Сторонні предмети не встромляти у отвори пристрою різки чагарнику.
  - ▶ Замінити зношені та непридатні для читання таблички з вказівками.
  - ▶ У разі будь-яких запитань звертатися до спеціалізованого дилера STIHL.

### 4.6.2 Направляюча шина

- Мотопила знаходиться у безпечному стані, коли виконуються наступні умови:
- Направляюча шина не пошкоджена.
  - Направляюча шина не деформована.
  - Паз має мінімальну глибину або глибший мінімальної глибини пазу, **19.3.**
  - Паз не звужений та не розтягнутий.

## ▲ ПОПЕРЕДЖЕННЯ

- Якщо направляюча шина знаходиться не у безпечному для роботи стані, вона більше не може правильно направляти пильний ланцюг. Пильний ланцюг, що обертається,



може зіскочити з направляючої шини. Люди можуть бути тяжко поранені або вбиті.

- ▶ Працювати із не пошкодженою направляючою шиною.
- ▶ Якщо глибина пазу менше мінімальної глибини пазу: замінити напрямну шину.
- ▶ У разі будь-яких запитань: Звернутись до спеціалізованого дилера STIHL.

#### 4.6.3 Пильний ланцюг

Пильний ланцюг знаходиться у безпечному стані, коли виконуються наступні умови:

- Пильний ланцюг не пошкоджений.
- Пильний ланцюг правильно заточений.
- Відмітки зношення на ріжучих зубах видні.

### ▲ ПОПЕРЕДЖЕННЯ

- У не безпечному стані комплектуючі більше не можуть правильно функціонувати та система безпеки не спрацює. Люди можуть бути тяжко поранені або вбиті.
  - ▶ Працювати із не пошкодженим пильним ланцюгом.
  - ▶ Пильний ланцюг правильно погострити.
  - ▶ У разі будь-яких запитань: Звернутись до спеціалізованого дилера STIHL.

#### 4.6.4 Акумулятор

Акумулятор перебуває в технічно безпечному стані, якщо виконано такі умови:

- Акумулятор не пошкоджено.
- Акумулятор перебуває в сухому та чистому стані.
- Акумулятор працює належним чином, і його конструкцію не було змінено.

### ▲ ПОПЕРЕДЖЕННЯ

- Акумулятор не працюватиме належним чином у технічно небезпечному стані. Це може призвести до серйозного травмування.
  - ▶ Використовуйте для роботи лише справний акумулятор, який не має пошкоджень.
  - ▶ Не заряджайте пошкоджений або несправний акумулятор.
  - ▶ Якщо акумулятор брудний або мокрий: очистьте акумулятор та зачекайте, доки він висохне.
  - ▶ Не змінюйте конструкцію акумулятора.
  - ▶ Не вставляйте жодні предмети в отвори акумулятора.
  - ▶ Не з'єднуйте та не замикайте контакти акумулятора металевими предметами.
  - ▶ Не відкривайте акумулятор.

- ▶ Якщо вказівна табличка зношена або пошкоджена, замініть її.
- Якщо акумулятор пошкоджено, з нього може витікати рідина. Потраплення рідини на шкіру або в очі може викликати подразнення.
  - ▶ Уникайте контакту з рідиною.
  - ▶ У випадку контакту зі шкірою: промийте шкіру великою кількістю води з милом.
  - ▶ У випадку контакту з очима: промийте очі великою кількістю води протягом принаймні 15 хвилин і зверніться до лікаря.
- З пошкодженого або несправного акумулятора може йти незвичний запах або дим, також він може загорітися. Це може призвести до серйозного травмування або загибелі людей і майнової шкоди.
  - ▶ Якщо з акумулятора йде незвичний запах або дим: припиніть використання акумулятора і тримайте його подалі від займистих матеріалів.
  - ▶ У разі займання акумулятора: загасіть полум'я за допомогою вогнегасника або води.

#### 4.6.5 Зарядний пристрій

Зарядний пристрій знаходиться у безпечному стані, коли виконуються наступні умови:

- Зарядний пристрій не пошкоджений.
- Зарядний пристрій чистий та сухий.

### ▲ ПОПЕРЕДЖЕННЯ

- У не безпечному стані комплектуючі більше не можуть правильно функціонувати та система безпеки не спрацює. Люди можуть бути тяжко поранені або вбиті.
  - ▶ Експлуатувати не пошкоджений зарядний пристрій.
  - ▶ Якщо зарядний пристрій забруднений або вологий: Очистити зарядний пристрій та почекайте, поки він буде сухим.
  - ▶ Зарядний пристрій не змінювати.
  - ▶ Сторонні предмети не встромляти у отвори зарядного пристрою.
  - ▶ Електричні контакти зарядного пристрою не поєднувати із металевими предметами та не замикаєти.
  - ▶ Зарядний пристрій не відкривати.

#### 4.7 Робота

### ▲ ПОПЕРЕДЖЕННЯ

- При відсутності людей за межами робочої зони, які можуть почути прохання про допомогу, можливо, що ніхто не зможе допомогти у екстреному випадку.



- ▶ Забезпечте, щоб люди за межами робочої зони могли почути виклик на допомогу.
- У певних ситуаціях користувач більше не може працювати концентровано. Користувач може втратити контроль над пристроєм різки чагарнику, спіткнутися, впасти та бути тяжко пораненим.
  - ▶ Працювати спокійно та розважливо.
  - ▶ Якщо освітлення та умови безпеки погані: Не працювати з пристроєм різки чагарнику.
  - ▶ Не працювати самому з пристроєм різки чагарнику.
  - ▶ Не працювати вище плечей.
  - ▶ Звертати увагу на перешкоди.
  - ▶ Працювати стоячи на землі та тримати рівновагу. При необхідності праці на висоті: Використовуйте робочу платформу або надійне риштування.
  - ▶ У разі відчуття втоми: зробіть перерву в роботі.
- Пильний ланцюг, що обертається, може порізати користувача. Користувач може отримати тяжкі поранення.
  - ▶ Не торкатись пильного ланцюга, що обертається.
  - ▶ Якщо пильний ланцюг заблокований якимось предметом: Вимкнути пристрій різки чагарнику та вийняти акумулятор. Лише після цього витягніть сторонній предмет.
- При роботі пильний ланцюг нагрівається та розширюється. Якщо пильний ланцюг не достатньо змащується та додатково натягується, він може зіскочити із направляючої шини на порватись. Люди можуть бути тяжко травмовані, також можливі матеріальні збитки.
  - ▶ Використовуйте багатофункціональне масло STIHL Multioil Bio або подібне багатофункціональне масло, яке біологічно розкладається
  - ▶ Під час роботи після кожного зарядження акумулятора змащувати пильний ланцюг.
  - ▶ Під час роботи слід регулярно перевіряти натягування ланцюга. Якщо натягування пильного ланцюга занадто низьке: Натягнути пильний ланцюг.
- Під час роботи напрямна шина, пильний ланцюг та зірочка можуть стати гарячими. Користувач може отримати опік.
  - ▶ Не торкайтесь гарячої напрямної шини, зірочки та гарячого пильного ланцюга.
  - ▶ Почекайте, поки напрямна шина, пильний ланцюг та зірочка охолонуть.

- ▶ Носити робочі рукавиці із резистивного матеріалу.
- Якщо під час роботи пристрою різки чагарнику є незвичайні відхилення, то можливо пристрій різки чагарнику знаходиться у небезпечному стані. Люди можуть бути тяжко травмовані, також можливі матеріальні збитки.
  - ▶ Закінчити роботу, вийняти акумулятор та звернутись до спеціалізованого дилера STIHL.
- Під час роботи пристрою різки чагарнику може виникати вібрація.
  - ▶ Носити рукавиці.
  - ▶ Робити паузи у роботі.
  - ▶ У разі симптомів порушення кровообігу: зверніться до лікаря.
- Якщо пильний ланцюг потрапляє на твердий предмет, можуть виникнути іскри. Іскри можуть викликати у легко займистому оточенні пожежу. Можуть бути поранені або вбиті люди, а також можливі матеріальні збитки.
  - ▶ Не працювати у легко займистому оточенні.
- Коли відпускається перемикаючий важіль, пильний ланцюг ще короткий проміжок часу обертається далі. Пильний ланцюг, який рухається, може поранити людей. Люди можуть бути тяжко травмовані.
  - ▶ Почекайте, поки пильний ланцюг більше не буде рухатись.

## ⚠ НЕБЕЗПЕКА

- Якщо роботи виконуються в оточенні електричних ліній, можливий контакт мотопили з проводами під напругою. Користувач може бути травмований або вбитий.
  - ▶ Не слід працювати в оточенні електропровідних кабелів.

## 4.8 Реакційні сили

### 4.8.1 Реакційні сили

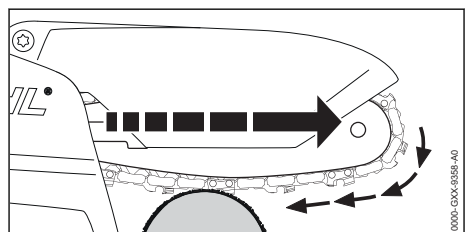

Якщо робота виконується нижнім боком напрямної шини, то пристрій різки чігарнику відтягується від користувача.

## ▲ ПОПЕРЕДЖЕННЯ

- Якщо пильний ланцюг, що обертається, потрапляє на твердий предмет та швидко гальмується, то пристрій різки чігарнику може зненацька дуже сильно потягнути від користувача. Люди можуть бути травмовані.
  - ▶ Тримайте пристрій різки чігарнику двома руками.
  - ▶ Працювати таким чином, як це описано у даній інструкції з експлуатації.
  - ▶ Працювати з встановленим захисним кожухом.
  - ▶ Працювати з не пошкодженим захисним кожухом, конструкція якого не змінена.
  - ▶ Працювати із правильно заточеним та натягнутим пильним ланцюгом.
  - ▶ Направляючи шину вести у розрізі прямо.
  - ▶ Правильно встановлювати упор.
  - ▶ Працюйте на повному газі.

### 4.9 Зарядка

## ▲ ПОПЕРЕДЖЕННЯ

- Під час зарядки пошкоджений або несправний зарядний пристрій може незвично пахнути або диміти. Люди можуть бути травмовані, також можливі матеріальні збитки.
  - ▶ Штепсельну вилку виїняти із штепсельної розетки.
- Зарядний пристрій при не достатньому відведенні тепла може перегрітись та призвести до пожежі. Можуть бути поранені або вбиті люди, а також можливі матеріальні збитки.
  - ▶ Зарядний пристрій не накривати.

### 4.10 Електричне приєднання

Контакт із деталями, що знаходяться під напругою, може виникнути з таких причин:

- Сполучний або подовжувальний провід пошкоджений.
- Штепсельна вилка сполучного або подовжувального проводу пошкоджена.
- Штепсельна розетка неправильно змонтована.

## ▲ НЕБЕЗПЕКА

- Контакт із деталями, які знаходяться під напругою, може призвести до удару струмом. Це може призвести до травмування чи смерті користувача.

- ▶ Переконайтесь, що сполучний провід, подовжувальний провід та їх штепсельні вилки не пошкоджені.



Якщо сполучний або подовжувальний провід пошкоджений:

- ▶ Не торкайтесь місця пошкодження.
- ▶ Витягніть штепсельну вилку з розетки.
- ▶ Не торкайтесь вологими та мокрими руками з'єднувальних проводів, подовжувальних проводів та їх вилок.
- ▶ Вставити з'єднувальний провід або подовжувальний провід у розетку із захисним контактом, змонтовану належним чином.
- ▶ Підключите зарядний пристрій через вимикач захисту від струмів пошкодження (30 mA, 30 мс).
- Пошкоджений або непридатний подовжувальний провід може призвести до удару струмом. Можливі тяжкі травми або смерть людей.
  - ▶ Використовуйте подовжувальний провід із необхідним поперечним перетином,  19.6.

## ▲ ПОПЕРЕДЖЕННЯ

- Під час зарядки неправильна напруга чи частота мережі може призвести до перевантаження зарядного пристрою. Зарядний пристрій може бути пошкоджений.
  - ▶ Переконайтесь, що напруга й частота мережі тотожні даним на фірмовій таблиці зарядного пристрою.
- Якщо зарядний пристрій підключено до подовжувача, то під час зарядження електричні деталі може бути перевантажено. Електричні деталі можуть нагрітись та викликати пожежу. Це може призвести до травмування чи смерті людей, а також до матеріальних збитків.
  - ▶ Переконайтесь, що технічні характеристики подовжувача в цілому не перевищують технічні характеристики на таблиці з паспортними характеристиками зарядного пристрою та всіх електронічних пристроїв, підключених до подовжувача.
- Неправильно прокладений з'єднувальний або подовжувальний провід може бути пошкоджений, а люди можуть спіткнутись об нього. Люди можуть бути травмовані, а сполучний або з'єднувальний провід може бути пошкоджений.
  - ▶ Прокладайте та позначайте з'єднувальний та подовжувальний проводи так, щоб люди не спіткнулися.

- ▶ Прокладайте з'єднувальний та подовжувальний провід так, щоб вони не були натягнуті або скручені.
- ▶ Прокладайте з'єднувальний та подовжувальний провід так, щоб вони не були пошкоджені, зігнуті, роздавлені або перетерті.
- ▶ Захищайте з'єднувальний та подовжувальний провід від спеки, нагрівання та хімікатів.
- ▶ Укладайте з'єднувальний та подовжувальний провід на суху поверхню.
- Під час роботи подовжувальний провід нагрівається. Якщо тепло не може відводитись, то це може призвести до пожежі.
  - ▶ Якщо використовується барабан для кабелю, повністю розмотайте барабан для кабелю.
- Якщо у стіні проходять електричні проводи і труби, то у разі монтажу зарядного пристрою на стіні можливе їх пошкодження. Контакт з електричними проводами може призвести до удару струмом. Можливе тяжке травмування людей та виникнення матеріальних збитків.
  - ▶ Переконайтеся, що в передбаченому місці монтажу або надмірне нагрівання проводів і труб.
- У разі монтажу зарядного пристрою на стіні не так, як це описано в цій інструкції з експлуатації, можливо падіння зарядного пристрою або акумулятора або надмірне нагрівання зарядного пристрою. Можливе травмування людей та виникнення матеріальних збитків.
  - ▶ Змонтувати зарядний пристрій на стіні так, як це описано в цій інструкції з експлуатації.
- Якщо зарядний пристрій монтується на стіну з установленим акумулятором, акумулятор може випасти та пошкодитися. Можливе травмування людей та виникнення матеріальних збитків.
  - ▶ Спочатку на стіну монтувати зарядний пристрій, а потім встановити акумулятор.

## 4.11 Транспортування

### 4.11.1 Пристрій різки чагарнику

#### ▲ ПОПЕРЕДЖЕННЯ

- Під час транспортування пристрій різки чагарнику може перевертатись та рухатись. Люди можуть бути травмовані, також можливі матеріальні збитки.



- ▶ Вийняти акумулятор.

- ▶ Захист ланцюга таким чином одягти на направляючу шину, щоб він покривав всю направляючу шину
- ▶ Транспортувати пристрій різки чагарнику в його сумці.
- ▶ Якщо сумка не входить у комплект поставлення: Зафіксуйте пристрій різки чагарнику ремнями для транспортування, іншими ремнями або сіткою так, щоб він не перекинувся і не рухався.

### 4.11.2 Акумулятор

#### ▲ ПОПЕРЕДЖЕННЯ

- Акумулятор не захищений від усіх впливів довкілля. Якщо акумулятор підлягає певним впливам навколишнього середовища, акумулятор може бути пошкоджено, а також можливі матеріальні збитки.
  - ▶ Не транспортувати пошкоджений акумулятор.
  - ▶ Якщо в комплект поставки входить сумка: транспортуйте акумулятор у ній.
- Під час транспортування акумулятор може перевертатися та рухатися. Можливе травмування людей та виникнення матеріальних збитків.
  - ▶ Акумулятор запакувати в упаковці таким чином, щоб він не міг перевернутися та рухатися.
  - ▶ Закріпити упаковку так, щоб вона не рухалася.

### 4.11.3 Зарядний пристрій

#### ▲ ПОПЕРЕДЖЕННЯ

- Під час транспортування зарядний пристрій може перекинутись або зсунутись. Люди можуть бути травмовані, також можливі матеріальні збитки.
  - ▶ Штепсельну вилку вийняти із штепсельної розетки.
  - ▶ Вийняти акумулятор.
  - ▶ Транспортувати зарядний пристрій в його сумці.
  - ▶ Якщо сумка не входить у комплект поставлення: Зафіксуйте зарядний пристрій ремнями для транспортування, іншими ремнями або сіткою так, щоб він не перекинувся і не рухався.
- Сполучний провід не призначений для того щоб за нього переносити зарядний при-

стрий. Сполучний провід та зарядний пристрій можуть бути пошкоджені.

- ▶ Намотати сполучний провід на закріпити його на зарядному пристрої.

## 4.12 Зберігання

### 4.12.1 Пристрій різки чагарнику

#### ▲ ПОПЕРЕДЖЕННЯ

- Діти можуть не розпізнати та не оцінити небезпеку від пристрою різки чагарнику. Діти можуть бути тяжко травмовані



- ▶ Вийняти акумулятор.

- ▶ Захист ланцюга таким чином одягти на направляючу шину, щоб він покривав всю направляючу шину
- ▶ Пристрій різки чагарнику зберігати поза зоною досяжності дітей.

- Електричні контакти пристрою різки чагарнику та металеві комплектуючі під впливом вологи можуть роз'їдатись корозією. Пристрій різки чагарнику може бути пошкоджено.



- ▶ Вийняти акумулятор.

- ▶ Зберігати пристрій різки чагарнику чистим та сухим.

### 4.12.2 Акумулятор

#### ▲ ПОПЕРЕДЖЕННЯ

- Діти можуть не розпізнати та не оцінити небезпеку від акумулятора. Діти можуть отримати тяжкі травми.
  - ▶ Зберігайте акумулятор у недоступному для дітей місці.
- Акумулятор не захищений від усіх впливів довкілля. Якщо акумулятор підлягає впливу певних факторів довкілля, він може пошкодитись без можливості ремонту.
  - ▶ Зберігати акумулятор у чистому та сухому стані.
  - ▶ Зберігати акумулятор у закритому приміщенні.
  - ▶ Акумулятор зберігати окремо від пристрою різки чагарнику.
  - ▶ Якщо акумулятор зберігається в зарядному пристрої: вийміть штепсельну вилку з розетки та зберігайте акумулятор із рівнем заряду від 40% до 60% (2 зелені світлодіоди).

- ▶ Не зберігати акумулятор за межами вказаних температурних діапазонів, [19.7](#).

### 4.12.3 Зарядний пристрій

#### ▲ ПОПЕРЕДЖЕННЯ

- Діти можуть не розпізнати і не оцінити небезпеку від зарядного пристрою й електричного струму. Діти можуть бути тяжко травмовані або вбиті.
  - ▶ Вийняти штепсельну вилку.
  - ▶ Зберігайте зарядний пристрій у недосяжному для дітей місці.
- Зарядний пристрій не захищено від усіх впливів навколишнього середовища. Якщо зарядний пристрій піддається певному впливу довкілля, то він може бути пошкоджений.
  - ▶ Вийняти штепсельну вилку.
  - ▶ Якщо зарядний пристрій гарячий: почекайте, доки він охолодиться.
  - ▶ Зберігати зарядний пристрій у чистому та сухому стані.
  - ▶ Зберігати зарядний пристрій у закритому приміщенні.
  - ▶ Не зберігати зарядний пристрій за межами вказаних температурних діапазонів, [19.7](#).
- Сполучний провід не призначений для того щоб за нього переносити або підвішувати зарядний пристрій. Сполучний провід та зарядний пристрій можуть бути пошкоджені.
  - ▶ Зарядний пристрій брати та утримувати за корпус. Проріз для тримання, що призначений для простого підймання зарядного пристрою, знаходиться на зарядному пристрої.
  - ▶ Зарядний пристрій повісити за настінний кронштейн.

### 4.13 Очищення, технічне обслуговування та ремонт

#### ▲ ПОПЕРЕДЖЕННЯ

- Якщо під час чищення, технічного обслуговування або ремонту акумулятор встановлений, то пристрій різки чагарнику може безконтрольно увімкнутись. Можливе тяжке травмування людей та виникнення матеріальних збитків.



- ▶ Вийняти акумулятор.

- Агресивні засоби для очищення, миття струменем води або гострі предмети







можуть пошкодити пристрій різки чагарнику, напрямну шину, пильний ланцюг, акумулятор і зарядний пристрій. Якщо пристрій різки чагарнику, напрямна шина, пильний ланцюг, акумулятор або зарядний пристрій неправильно очищати, то комплектуючі більше не можуть правильно функціонувати та система безпеки не спрацює. Існує ризик травмування.







- ▶ Пристрій різки чагарнику, напрямну шину, пильний ланцюг, акумулятор та зарядний пристрій очищати так, як це описано у цій інструкції з експлуатації.
- Якщо пристрій різки чагарнику, напрямна шина, пильний ланцюг, акумулятор або зарядний пристрій неправильно обслуговувати або ремонтувати, то комплектуючі більше не можуть правильно функціонувати та система безпеки не спрацює. Можливі тяжкі травми або смерть людей.
  - ▶ Пристрій різки чагарнику, напрямна шина, акумулятор та зарядний пристрій не обслуговувати та не ремонтувати самостійно.
  - ▶ Якщо пристрій різки чагарнику, акумулятор або зарядний пристрій потрібно відремонтувати або вони потребують технічного обслуговування: звернутися до спеціалізованого дилера STIHL.
  - ▶ Пильний ланцюг та напрямну шину обслуговувати та ремонтувати, як описано в цій інструкції з експлуатації.
- Під час очищення або ремонту пильного ланцюга користувач може порізатись гострими ріжучими зубцями. Можливі травми користувача.
  - ▶ Працювати в рукавицях із міцного матеріалу.

## 5 Приготування пристрою різки чагарнику до роботи

### 5.1 Приготування пристрою різки чагарнику до роботи

Перед початком роботи завжди необхідно виконати такі дії:

- ▶ Переконайтеся, що такі комплектуючі знаходяться в безпечному стані:
  - Пристрій різки чагарнику,  4.6.1.
  - Напрямна шина,  4.6.2.
  - Пильний ланцюг,  4.6.3.
  - Акумулятор,  4.6.4.
  - Зарядний пристрій,  4.6.5.
- ▶ Перевірте акумулятор,  10.6.

- ▶ Повністю зарядити акумулятор,  6.2.
- ▶ Очищення пристрою різки чагарнику,  15.1.
- ▶ Встановити напрямну шину та пильний ланцюг,  7.1.1.
- ▶ Натягнути пильний ланцюг,  7.2.
- ▶ Змастити пильний ланцюг,  7.3.
- ▶ Перевірити елементи системи керування,  10.5.
- ▶ Якщо ці кроки не можуть бути здійснені: пристрій різки чагарнику не експлуатувати та звернутися до спеціалізованого дилера STIHL.

## 6 Зарядка акумулятора та світлодіоди

### 6.1 Монтаж зарядного пристрою на стіні

Зарядний пристрій можна змонтувати на стіні.

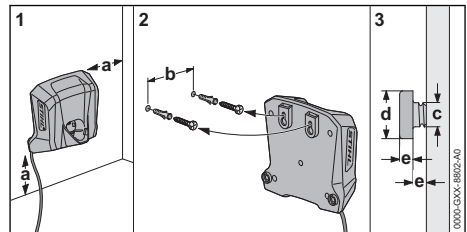

- ▶ Змонтуйте зарядний пристрій на стіні так, щоб виконувались такі вимоги:

- Використання придатного матеріалу для кріплення.
- Зарядний пристрій встановлено горизонтально.

Слід витримати такі розміри:

- a = щонайменше 100 см
- b = 54 мм
- c = 4,5 мм
- d = 9 мм
- e = 2,5 мм

### 6.2 Зарядження акумулятора

Час зарядження залежить від різних факторів впливу, наприклад, від температури акумулятора або температури довкілля. Для оптимальної роботи дотримуватися рекомендованих діапазонів температури,  19.8. Фактичний час зарядки може відрізнятись від вказаного часу зарядки. Час зарядження зазначений на [www.stihl.com/charging-times](http://www.stihl.com/charging-times).

Якщо штепсельна вилка встроєнена у штепсельну розетку і акумулятор встановлений у зарядний пристрій, то процес зарядки починається автоматично. Коли акумулятор повністю заряджений, зарядний пристрій автоматично вимикається.

Під час зарядження акумулятор і зарядний пристрій нагріваються.

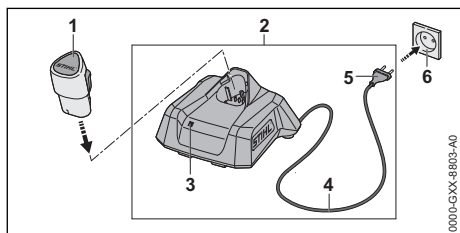

- ▶ Вставити штепсельну вилку (5) у добре досягну штепсельну розетку (6). Зарядний пристрій (2) проводить самостування. Світлодіод (3) горить близько 1 секунду зеленим і близько 1 секунди червоним.
- ▶ Прокласти сполучний провід (4).
- ▶ Акумулятор (1) встановити в напрямні зарядного пристрою (2) і натиснути до упору.
- ▶ Світлодіод (3) горить або миготить зеленим. Акумулятор (2) заряджається.
- ▶ Якщо світлодіод (3) більше не горить: акумулятор (1) повністю заряджений і його можна вийняти з зарядного пристрою (2).
- ▶ Якщо зарядний пристрій (2) більше не використовується, слід витягнути штепсельну вилку (5) з розетки (6).

### 6.3 Відображення ступеню заряду

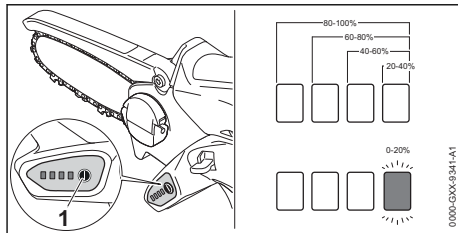

- ▶ Встановіть акумулятор.
- ▶ Натисніть кнопку (1). Світлодіоди горять зеленим кольором приблизно 5 секунд і показують ступінь заряду.
- ▶ Якщо правий зелений світлодіод миготить: зарядити акумулятор.

### 6.4 Світлодіоди на пристрої різки чагарнику

Світлодіоди можуть відображати стан зарядки або неполадки акумулятора. Світлодіоди можуть горіти або блимати зеленим або червоним.

- Якщо світлодіоди горять або блимають зеленим, відображається стан зарядки.
- ▶ Якщо світлодіоди горять або блимають червоним: Усунути несправності, 18. Пристрій різки чагарнику або акумулятор має несправність.

### 6.5 Світлодіод на зарядному пристрої

Світлодіод показує стан зарядного пристрою або несправність. Світлодіод може горіти або блимати зеленим або червоним.

- Якщо світлодіод горить або блимає зеленим, то акумулятор заряджається.
- ▶ Якщо світлодіод горить або блимає червоним: Усунути несправності, 18. Зарядний пристрій або акумулятор має несправність.

## 7 Складання пристрою різки чагарнику

### 7.1 Демонтаж та монтаж напрямної шини та пильного ланцюга

#### 7.1.1 Демонтаж направляючої шини та пильного ланцюга

- ▶ Вимкнути пристрій різки чагарнику та вийняти акумулятор.

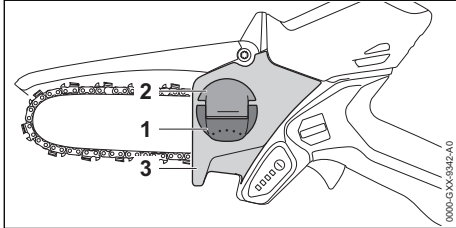

- ▶ Ручку (1) баранчикової гайки (2) відкинути.
- ▶ Баранчикову гайку (2) повертати проти годинникової стрілки до тих пір, поки кришку ланцюгової зірочки (3) можна буде зняти.
- ▶ Зняти кришку ланцюгової зірочки (3).
- ▶ Зняти направляючу шину та пильний ланцюг.

#### 7.1.2 Монтаж направляючої шини та пильного ланцюга

Комбінації із направляючої шини та пильного ланцюга, які підходять до ланцюгової зірочки та дозволені для монтажу, вказані у технічних даних, 20.1.

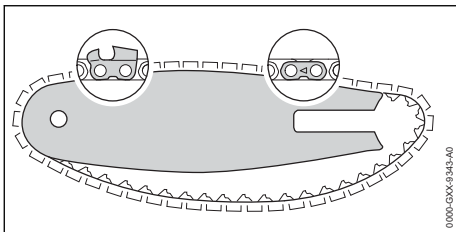

- ▶ Пильний ланцюг таким чином покласти у паз направляючої шини, щоб стрілки на сполучних ланках пильного ланцюга на верхній стороні показували за напрямком руху.

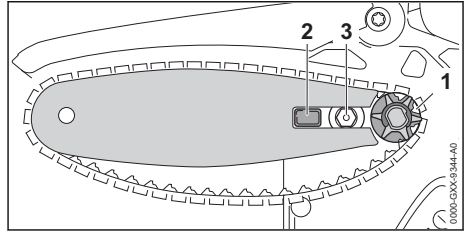

- ▶ Напрягну шину з пильним ланцюгом встановити на пристрій різки чагарнику так, щоб виконувались наступні умови:
  - Ведучі ланки пильного ланцюга сидять у зубцях ланцюгової зірочки (1).
  - Цапфа (2) сидить у подовженому отворі напрямної шини.
  - Гвинт с буртиком (3) сидить у подовженому отворі напрямної шини.

Положення напрямної шини не має значення. Надрукований текст на шині може також розташовуватись на вершині.

- ▶ натягніть пильний ланцюг.
- ▶ Кришку ланцюгової зірочки встановити на пристрій різки чагарнику так, щоб вона була на одному рівні з пристроєм.
- ▶ Баранчикову гайку повертати за годинниковою стрілкою доти, поки кришка ланцюгової зірочки не буде щільно сидіти на пристрої різки чагарнику.
- ▶ Ручку баранчикової гайки закрити.

### 7.2 Натягування пильного ланцюга

Під час роботи пильний ланцюг розтягується або стискається. Натягіння пильного ланцюга мінується. Під час роботи слід регулярно перевіряти натягіння пильного ланцюга та регулювати його.

- ▶ Вимкнути пристрій різки чагарнику та вийняти акумулятор.

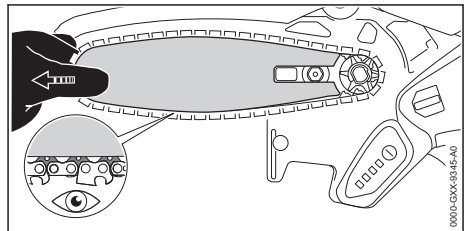

- ▶ Відкинути ручку баранчикової гайки.
- ▶ Баранчикову гайку повернути на 2 оберти проти годинникової стрілки. Баранчикова гайка послаблена.



## ! ПОПЕРЕДЖЕННЯ

- Різучі зубці пильного ланцюга гострі. Користувач може порізатись.
  - ▶ Носити робочі рукавиці із резистивного матеріалу.
- ▶ Рухати напрямну шину вліво або вправо доти, поки не буде виконуватись таке: Ведучі ланки пильного ланцюга на нижньому боці напрямної шини видні лише наполовину.
- ▶ Баранчикову гайку повертати за годинниковою стрілкою доти, поки кришка ланцюгової зірочки не буде щільно сидіти на пристрої різки чагарнику.
- ▶ Якщо пильний ланцюг ще можна протягнути на напрямній шині двома пальцями та з незначним зусиллям: пильний ланцюг правильно натягнутий.
- ▶ Якщо ведучі ланки пильного ланцюга на нижньому боці напрямної шини цілком видні: Знову натягнути пильний ланцюг.
- ▶ Ручку баранчикової гайки закрити.

### 7.3 Змащення пильного ланцюга

Багатофункціональне масло STIHL Multioil Bio або подібне багатофункціональне масло, яке біологічно розкладається, змащує та охолоджує ланцюг пили, який рухається.

- ▶ Вимкнути пристрій різки чагарнику та вийняти акумулятор.
- ▶ Пристрій різки чагарнику покласти на рівну поверхню так, щоб кришка зірочки була зверху.
- ▶ Напряму шину та пильний ланцюг очистити пензлем, м'якою щіткою або розчинником смоли STIHL.

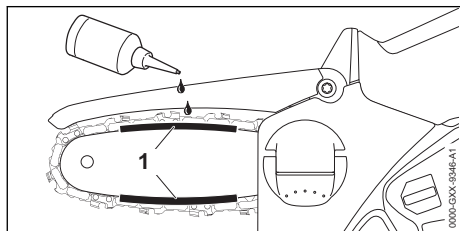

- ▶ Нанести багатофункціональне масло в області (1) між напрямною шиною та пильним ланцюгом.
- ▶ Встановити акумулятор.
- ▶ Увімкнути пристрій різки чагарнику.

Багатофункціональне масло розподіляється по пильному ланцюгу. Пильний ланцюг змащений.

## 8 Встановлення та виймання акумулятора

### 8.1 Встановлення акумулятора

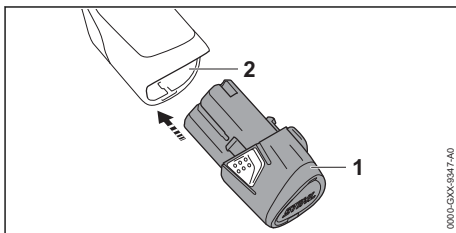

- ▶ Акумулятор (1) вставити в акумуляторну шахту (2) до упору. Акумулятор (1) фіксується з чутним клацанням.

### 8.2 Вийняти акумулятор

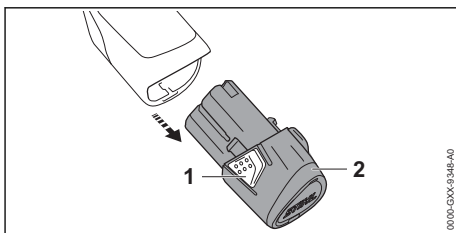

- ▶ Натиснути обидва стопорні гаки (1). Акумулятор (2) знятий з фіксації та його можна вийняти.

## 9 Вмикання та вимикання пристрою різки чагарнику

### 9.1 Увімкнення пристрою різки чагарнику

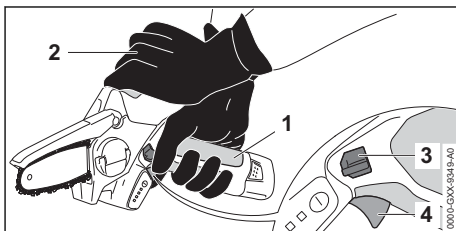

- ▶ Утримувати пристрій різки чагарнику за рукоятку управління в області (1) так, щоб великий палець охоплював рукоятку управління.
- ▶ Утримувати пристрій різки чагарнику іншою рукою за рукоятку (2) та спрямовувати його.
- ▶ Натиснути блокувальний важіль (3) великим пальцем та тримати його натиснутим.
- ▶ Перемикаючий важіль (4) натиснути вказівним пальцем та тримати натиснутим. Пристрій різки чагарнику прискорюється та пильний ланцюг рухається. Блокувальний важіль (3) можна відпустити.

## 9.2 Вимикання пристрою різки чагарнику

- ▶ Відпустити перемикаючий важіль. Пильний ланцюг більше не рухається.
- ▶ Якщо пильний ланцюг продовжує рухатись: вийняти акумулятор та звернутись до спеціалізованого дилера STIHL. Пристрій різки чагарнику несправний.

## 10 Перевірка пристрою різки чагарнику та акумулятора

### 10.1 Перевірка ланцюгової зірочки

- ▶ Вимкнути пристрій різки чагарнику та вийняти акумулятор.
- ▶ Зняти кришку ланцюгової зірочки.
- ▶ Направляючу шину та пильний ланцюг демонтувати.

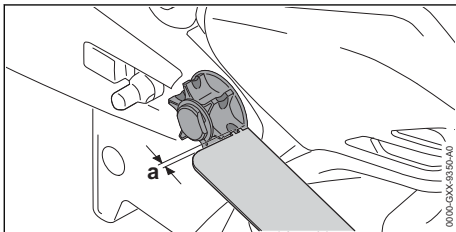



- ▶ Сліди зношування на ланцюговій зірочці перевірити за допомогою перевірного шаблону STIHL.
- ▶ Якщо сліди зношування глибше ніж  $a = 0,5 \text{ мм}$ : Не використовувати пристрій різки чагарнику та звернутись до спеціалізованого дилера STIHL. Ланцюгову зірочку замінити.

### 10.2 Перевірка направляючої шини

- ▶ Вимкнути пристрій різки чагарнику та вийняти акумулятор.

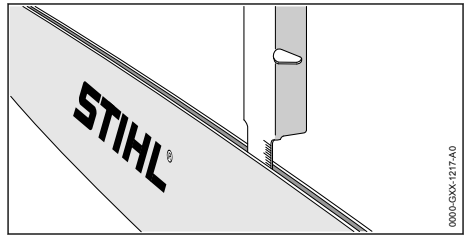
- ▶ Демонтувати пильний ланцюг та направляючу шину.



- ▶ Глибину пазу направляючої шини виміряти за допомогою вимірювального стрижня STIHL.
- ▶ Направляючу шину замінити, якщо виконується одна із наступних умов:
  - Направляюча шина пошкоджена.
  - Виміряна глибина пазу менше ніж мінімальна глибина пазу направляючої шини,  19.3.
  - Паз направляючої шини звужений або розтягнутий.
- ▶ У разі будь-яких запитань: Звернутись до спеціалізованого дилера STIHL.

### 10.3 Перевірка пильного ланцюга

- ▶ Вимкнути пристрій різки чагарнику та вийняти акумулятор.

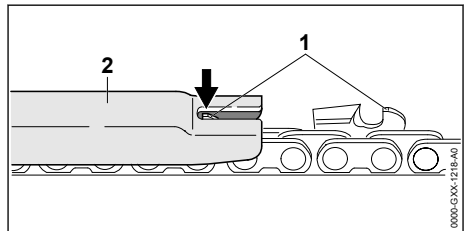

- ▶ Висоту обмежувача врізання (1) виміряти за допомогою опилочного шаблону STIHL (2). Опилочний шаблон STIHL повинен підходити до кроку ланцюга.
- ▶ Якщо обмежувач врізання (1) виступає над опилочним шаблоном (2): заточити обмежувач глибини різки (1),  16.1.

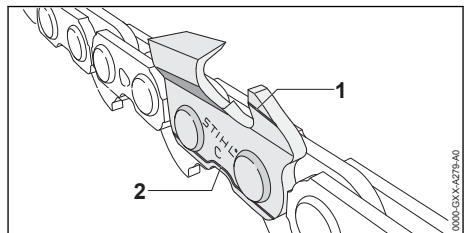

- ▶ Перевірити чи видно позначки зношування (від 1 та 2) на ріжучих зубцях.
- ▶ Якщо на ріжучих зубцях не видно позначки зношення: пильний ланцюг не використовувати та звернутись до спеціалізованого дилера STIHL.
- ▶ З опиловочним шаблоном STIHL перевірити, чи становить кут заточки зубів різання 30°. Опиловочний шаблон STIHL повинен підходити до кроку ланцюга.
- ▶ Якщо кут заточки не становить 30°: заточити пильний ланцюг.
- ▶ У разі будь-яких запитань: Звернутись до спеціалізованого дилера STIHL.

## 10.4 Перевірка захисного кожуха

- ▶ Вийняти акумулятор.



### ПОПЕРЕДЖЕННЯ

- Ріжучі зубці пильного ланцюга гострі. Користувач може порізатись.
  - ▶ Носити робочі рукавиці із резистивного матеріалу.
- ▶ Повернути захисний кожух вгору та відпустити його. Захисний кожух повертається під дією пружини у вихідне положення.
- ▶ Якщо захисний кожух важко рухається та не повертається назад у вихідне положення: Не використовувати пристрій різки чагарнику та звернутись до спеціалізованого дилера STIHL. Захисний кожух несправний.

## 10.5 Перевірка елементів системи керування

### Блокувальний важіль та перемикальний важіль

- ▶ Вийняти акумулятор.
- ▶ Спробуйте натиснути перемикальний важіль не натискаючи при цьому блокувальний важіль.
- ▶ Якщо важіль перемикання можна натиснути: пристрій різки чагарнику не експлуатувати та звернутись до спеціалізованого дилера STIHL. Блокувальний важіль несправний.
- ▶ Натиснути блокувальний важіль та тримати його натиснутим.
- ▶ Натиснути та знову відпустити перемикальний важіль.
- ▶ Якщо важіль перемикання важко рухається або не повертається назад у вихідне положення: не використовувати пристрій різки

чагарнику та звернутися до спеціалізованого дилера STIHL.

Важіль перемикання несправний.

### Увімкнення пристрою різки чагарнику

- ▶ Установити акумулятор.
- ▶ Натиснути блокувальний важіль та тримати його натиснутим.
- ▶ Натиснути важіль перемикання та тримати його натиснутим. Пильний ланцюг рухається.
- ▶ Якщо 3 світлодіоди блимають червоним: вийняти акумулятор та звернутися до спеціалізованого дилера STIHL. Пристрій різки чагарнику має несправність.
- ▶ Відпустити важіль перемикання. Пильний ланцюг більше не рухається.
- ▶ Якщо пильний ланцюг рухається далі: вийняти акумулятор і звернутися до спеціалізованого дилера STIHL. Пристрій різки чагарнику несправний.

## 10.6 Перевірити акумулятор

- ▶ Встановити акумулятор.
- ▶ Натиснути натискну кнопку на пристрої різки чагарнику. Світлодіоди горять або блимають.
- ▶ Якщо світлодіоди не горять або блимають: Не використовувати пристрій різки чагарнику та акумулятор та звернутись до спеціалізованого дилера STIHL. Пристрій різки чагарнику або акумулятор має несправність.

## 11 Робота з пристроєм різки чагарнику

### 11.1 Утримання на спрямування пристрою різки чагарнику

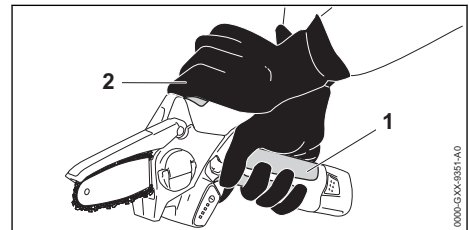

- ▶ Утримувати та спрямовувати пристрій різки чагарнику за рукоятку управління в області (1) так, щоб великий палець обхоплював рукоятку управління.
- ▶ Утримувати пристрій різки чагарнику іншою рукою за рукоятку (2) та спрямовувати його.

## 11.2 Різання

- ▶ Напряму шину на повному газі ввести у розріз.

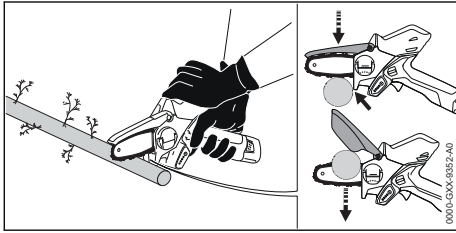

- ▶ Встановити упор та використовувати його як точку обертання.
- ▶ Повністю провести напрямну шину крізь дерево.
- ▶ У кінці розрізу прийняти вагу пристрою різки чагарнику.
- ▶ Обрізати сучки окремо.

Для оптимальної роботи дотримуватися рекомендованих діапазонів температури,  19.8.

## 12 Після закінчення роботи

### 12.1 Після закінчення роботи

- ▶ Вимкнути пристрій різки чагарнику та вийняти акумулятор.
- ▶ Якщо пристрій різки чагарнику вологий: Почекайте, поки пристрій різки чагарнику стане сухим.
- ▶ Якщо акумулятор вологий: Почекайте, поки акумулятор стане сухим.
- ▶ Очистити пристрій різки чагарнику.
- ▶ Направляючу шину та пильний ланцюг почистити.
- ▶ Захист ланцюга таким чином одягти на направляючу шину, щоб він покривав всю направляючу шину
- ▶ Акумулятор почистити.

## 13 Транспортування

### 13.1 Транспортування пристрою різки чагарнику

- ▶ Вимкнути пристрій різки чагарнику та вийняти акумулятор.
- ▶ Зсуньте захист ланцюга на напрямну шину доти, поки він не закрий всю шину.

#### Перенесення пристрою різки чагарнику

- ▶ Пристрій різки чагарнику нести правою рукою за рукоятку управління так, щоб напрямна шина була знизу.

### Транспортування пристрою різки чагарнику автомобілем

- ▶ Транспортувати пристрій різки чагарнику в його сумці.
- ▶ Сумку зафіксувати так, щоб вона не перекинулась та не рухалась.
- ▶ Якщо сумка не входить до комплекту постачання: зафіксуйте пристрій різки чагарнику так, щоб він не перевернувся та не рухався.

### 13.2 Транспортування акумулятора

- ▶ Вимкнути пристрій різки чагарнику та вийняти акумулятор.
- ▶ Переконайтеся, що акумулятор знаходиться в безпечному стані.
- ▶ Транспортувати акумулятор у його сумці.
- ▶ Якщо в комплект не входить сумка: запакувати акумулятор так, щоб він не міг переміщатися всередині упаковки.
- ▶ Закріпити упаковку так, щоб вона не рухалась.

Акумулятор необхідно транспортувати з виконанням вимог транспортування небезпечних грузів. Акумулятор віднесено до класу UN 3480 (літій-іонні батареї) та його слід перевіряти (у Німеччині) відповідно до керівництва UN Handbuch Prüfungen und Kriterien, частина III, пункт 38.3.

Вказівки щодо транспортування є на сайті [www.stihl.com/safety-data-sheets](http://www.stihl.com/safety-data-sheets).

### 13.3 Транспортування зарядного пристрою

- ▶ Штепсельну вилку вийняти із штепсельної розетки.
- ▶ Вийняти акумулятор.
- ▶ Намотати сполучний провід на закріпити його на зарядному пристрої.
- ▶ При транспортуванні зарядного пристрою автомобілем:
  - ▶ Транспортувати зарядний пристрій в його сумці.
  - ▶ Сумку зафіксувати так, щоб вона не перекинулась та не рухалась.
  - ▶ Якщо сумка не входить у комплект постачання: Зарядний пристрій зафіксувати так, щоб він не міг перевернутися та рухатись.

## 14 Зберігання

### 14.1 Зберігання пристрою різки чагарнику

- ▶ Вимкнути пристрій різки чагарнику та вийняти акумулятор.
- ▶ Захист ланцюга таким чином одягти на направляючу шину, щоб він покривав всю направляючу шину
- ▶ Зберігати пристрій різки чагарнику з виконанням таких вимог:
  - пристрій різки чагарнику знаходиться поза зоною досяжності дітей.
  - пристрій різки чагарнику чистий та сухий.
  - Пильний ланцюг змащений.

### 14.2 Зберігання акумулятора

Компанія STIHL рекомендує зберігати акумулятор зі станом зарядки від 40 % до 60 % (2 світлодіоди горять зеленим).

- ▶ Зберігайте акумулятор таким чином, щоб виконувались такі умови:
  - Акумулятор знаходиться поза зоною досяжності дітей.
  - Акумулятор чистий і сухий.
  - Акумулятор знаходиться в закритому приміщенні.
  - Акумулятор від'єднаний від пристрою різки чагарнику.
  - Якщо акумулятор зберігається в зарядному пристрої: вийміть штепсельну вилку з розетки та зберігайте акумулятор із рівнем заряду від 40% до 60% (2 зелені світлодіоди).
  - Акумулятор не зберігається за межами вказаних температурних діапазонів,  19.7.

#### ВКАЗІВКА

- Недотримання умов зберігання акумулятора, описаних у цій інструкції з експлуатації, може призвести до глибокого розрядження акумулятора, внаслідок чого він може пошкодитися без можливості ремонту.
  - ▶ Розряджений акумулятор перед зберіганням потрібно зарядити. Компанія STIHL рекомендує зберігати акумулятор зі станом зарядки від 40 % до 60 % (2 світлодіоди горять зеленим).
  - ▶ Акумулятор зберігати окремо від пристрою різки чагарнику.

### 14.3 Зберігання зарядного пристрою

- ▶ Витягніть штепсельну вилку з розетки.

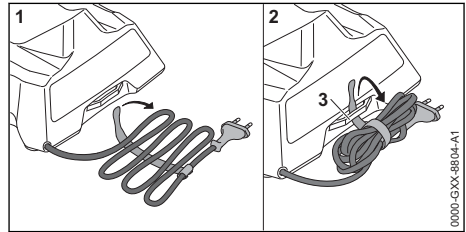

- ▶ Намотати з'єднувальний провід та закріпити його на зарядному пристрої.
- ▶ Зарядний пристрій слід зберігати таким чином, щоб виконувались такі умови:
  - Зарядний пристрій поза зоною доступу дітей.
  - Зарядний пристрій чистий та сухий.
  - Зарядний пристрій зберігається в закритому приміщенні.
  - Зарядний пристрій не підвішено за з'єднувальний провід або за тримач (3) для з'єднувального проводу.
  - Зарядний пристрій не зберігається за межами вказаних температурних діапазонів,  19.7.

## 15 Чистка

### 15.1 Очищення пристрою різки чагарнику

- ▶ Вимкнути пристрій різки чагарнику та вийняти акумулятор.
- ▶ Очистити пристрій різки чагарнику вологою серветкою або розчинником смоли STIHL.
- ▶ Очистити вентиляційні прорізи пензлем.
- ▶ Зняти кришку ланцюгової зірочки.
- ▶ Область навколо ланцюгової зірочки очистити вологою ганчіркою або розчинником смоли STIHL.
- ▶ Вийняти сторонні предмети з шахти акумулятора та протерти шахту акумулятора вологою ганчіркою.
- ▶ Очистити електричні контакти в шахті акумулятора пензлем або м'якою щіткою.
- ▶ Встановити кришку ланцюгової зірочки.

### 15.2 Чищення направляючої шини та пильного ланцюгу

- ▶ Вимкнути пристрій різки чагарнику та вийняти акумулятор.
- ▶ Направляючу шину та пильний ланцюг демонтувати.

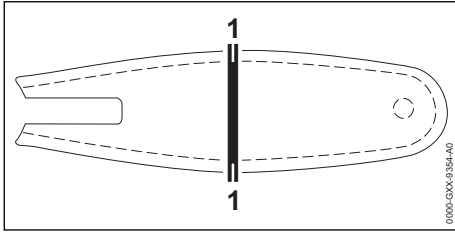

- ▶ Очистити паз (1) пензлем, м'якою щіткою або розчинником смоли STIHL.
- ▶ Пильний ланцюг почистити пензлем, м'якою щіткою або розчинником смоли STIHL.
- ▶ Монтувати направляючу шину та пильний ланцюг.
- ▶ Змастити пильний ланцюг.

### 15.3 Чищення акумулятора

- ▶ Акумулятор протерти вологою серветкою.

### 15.4 Очищення зарядного пристрою

- ▶ Витягніть штепсельну вилку з розетки.
- ▶ Зарядний пристрій протерти вологою ганчіркою.
- ▶ Електричні контакти зарядного пристрою очистити пензлем або м'якою щіткою.

## 16 Технічне обслуговування

### 16.1 Гостріння ланцюга пили

Для того щоб правильно заточити пильний ланцюг, потрібно багато тренуватись.

Напилки STIHL, допоміжні засоби для напилків STIHL, пристрої для заточування STIHL та брошура "Заточування пильних ланцюгів STIHL" допомагають правильно заточити пильний ланцюг. Брошура доступна за посиланням [www.stihl.com/sharpening-brochure](http://www.stihl.com/sharpening-brochure).

Компанія STIHL рекомендує віддавати пильні ланцюги для заточування спеціалізованому дилеру STIHL.



#### ПОПЕРЕДЖЕННЯ

- Ріжучі зубці пильного ланцюга гострі. Користувач може порізатись.
  - ▶ Носити робочі рукавиці із резистивного матеріалу.

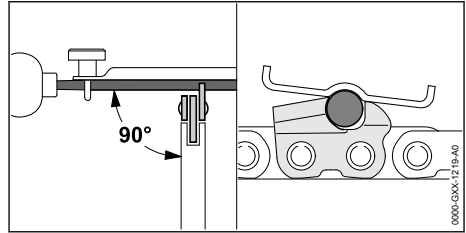

- ▶ Кожен ріжучий зубець підпиляти плоским напилком таким чином, щоб виконувались наступні умови:
  - Круглий напилко підходить до кроку ланцюга.
  - Круглий напилко ведеться із середини назовні.
  - Круглий напилко ведеться під прямим кутом до направляючої шини.
  - Кут заточення 30° втримується.

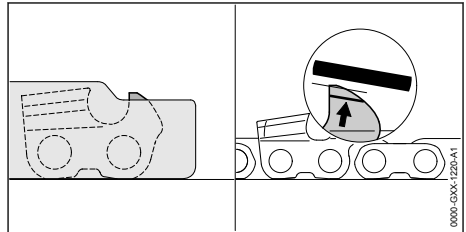

- ▶ Обмежувачі глибини плоским напилком підпиляти таким чином, щоб вони були на одному рівні із опилочним шаблоном та паралельно до позначки зношування. Опилочний шаблон STIHL повинен підходити до кроку ланцюга.
- ▶ У разі будь-яких запитань: Звернутись до спеціалізованого дилера STIHL.

## 17 Ремонт

### 17.1 Ремонт пристрою різки чагарнику, акумулятора та зарядного пристрою

Користувач не може самостійно ремонтувати пристрій різки чагарнику, напрямну шину, пильний ланцюг, акумулятор та зарядний пристрій.

- ▶ У разі пошкодження пристрою різки чагарнику, напрямної шини або пильного ланцюга: Не використовувати пристрій різки чагарнику, напрямну шину або пильний ланцюг та звернутись до спеціалізованого дилера STIHL.

- ▶ Якщо акумулятор несправний або пошкоджений: Акумулятор замінити.
- ▶ Якщо зарядний пристрій несправний або пошкоджений: Замінити зарядний пристрій
- ▶ Якщо сполучний провід несправний або пошкоджений: Не використовувати більше

зарядний пристрій та віддати пристрій спеціалізованому дилеру STIHL для заміни сполучного проводу.

## 18 Усунення неполадок

### 18.1 Усунення несправностей пристрою різки чагарнику або акумулятора

Несправність	Світлодіоди на пристрої різки чагарнику	Причина	Усунення
Пристрій різки чагарнику при вмиканні не запускається.	1 світлодіод блимає зеленим.	Рівень зарядки акумулятора занадто низький.	▶ Зарядити акумулятор.
	1 світлодіод горить червоним.	Акумулятор занадто гарячий або холодний.	▶ Вийняти акумулятор. ▶ Охолодити або нагріти акумулятор.
	3 світлодіоди блимають червоним.	Пристрій різки чагарнику має несправність.	▶ Вийняти акумулятор і знову встановити його. ▶ Увімкнути пристрій різки чагарнику. ▶ Якщо 3 світлодіоди й далі блимають червоним: пристрій різки чагарнику не використовувати та звернутись до спеціалізованого дилера STIHL.
	3 світлодіоди горять червоним.	Пристрій різки чагарнику занадто гарячий.	▶ Вийняти акумулятор. ▶ Почекайте, поки пристрій різки чагарнику охолоне.
	4 світлодіоди блимають червоним.	Акумулятор несправний.	▶ Вийняти акумулятор. ▶ Очистити електричні контакти у гнізді для акумулятора. ▶ Установити акумулятор. ▶ Увімкнути пристрій різки чагарнику. ▶ Якщо 4 світлодіода і далі блимають червоним: акумулятор не використовувати та звернутись до спеціалізованого дилера STIHL.
		Електричне сполучення між пристроєм різки чагарнику та акумулятором перерване.	▶ Вийняти акумулятор. ▶ Очистити електричні контакти у гнізді для акумулятора. ▶ Установити акумулятор.
		Пристрій різки чагарнику або акумулятор вологий.	▶ Почекайте, поки пристрій різки чагарнику або акумулятор буде сухим.
Пристрій різки чагарнику вимикається під час роботи.	3 світлодіоди горять червоним.	Пристрій різки чагарнику занадто гарячий.	▶ Вийняти акумулятор. ▶ Почекайте, поки пристрій різки чагарнику охолоне.
		Несправність електричної системи.	▶ Вийняти акумулятор і знову встановити його. ▶ Увімкнути пристрій різки чагарнику.



Несправність	Світлодіоди на пристрої різки чагарнику	Причина	Усунення
Ефективність різання пристроєм різки чагарнику знижена.	1 світлодіод блимає зеленим.	Рівень зарядки акумулятора занадто низький.	► Зарядити акумулятор.
		Пильний ланцюг неправильно загострений.	► Правильно погострити пильний ланцюг.
		Пильний ланцюг занадто сильно натягнутий.	► Правильно натягнути пильний ланцюг.
		Недостатнє мащення ланцюга.	► Змастити пильний ланцюг.
Час роботи пристроєм різки чагарнику занадто короткий.		Акумулятор не повністю заряджений.	► Повністю зарядити акумулятор.
		Перевищено строк служби акумулятора.	► Замінити акумулятор.

## 18.2 Усунення несправностей зарядного пристрою

Несправність	Світлодіод на зарядному пристрої	Причина	Усунення
Акумулятор не заряджається.	Світлодіод горить червоним.	Акумулятор занадто гарячий або холодний.	► Акумулятор залишити у зарядному пристрої. Процес заряджання почнеться автоматично, щойно буде досягнуто допустимий діапазон температур.
	Світлодіод блимає червоним.	Електричне з'єднання зарядного пристрою з акумулятором перерване.	► Вийняти акумулятор. ► Почистити електричні контакти на зарядному пристрої. ► Установити акумулятор.
		Несправність зарядного пристрою.	► Не використовувати зарядний пристрій і звернутися до спеціалізованого дилера STIHL.
		Акумулятор несправний.	► Не використовувати акумулятор і звернутися до спеціалізованого дилера STIHL.
Зарядний пристрій не проводить самотестування.	Світлодіод не горить близько 1 секунди зеленим і близько 1 секунди червоним.	Електричне сполучення з зарядним пристроєм короткочасно перервано.	► Витягніть штепсельну вилку з розетки. ► Зачекати 1 хвилину. ► Штепсельну вилку встановити у розетку.

## 19 Технічні дані

### 19.1 Пристрій різки чагарнику STIHL GTA 26

– Дозволений акумулятор: STIHL AS

– Вага без акумулятора, з напрямною шиною та пильним ланцюгом: 1,2 кг

Час роботи дивись на [www.stihl.com/battery-life](http://www.stihl.com/battery-life).

## 19.2 Ланцюгова зірочка

Можна використовувати такі ланцюгові зірочки:

- 6-зубчата для 1/4" P

## 19.3 Мінімальна глибина пазу направляючих шин

Мінімальна глибина пазу залежить від кроку ланцюга та направляючої шини.

- 1/4" P: 4 мм

## 19.4 Акумулятор STIHL AS

- Акумуляторна технологія: літій-іонна
- Напруга: 10,8 В
- Ємність в А-год: див. фірмову таблицю
- Енергоємність у Вт-год: див. фірмову таблицю
- Вага у кг: див. фірмову таблицю

## 19.5 Зарядний пристрій STIHL AL 1

- Номінальна напруга: див. фірмову таблицю
- Частота: див. фірмову таблицю
- Номінальна потужність: див. фірмову таблицю
- Зарядний струм зарядки: див. фірмову таблицю
- Максимальна ємність дозволеного акумулятора STIHL AS: 12,5 А-год

Інформація стосовно часу зарядки є на [www.stihl.com/charging-times](http://www.stihl.com/charging-times).

## 19.6 Подовжуючі проводи

Якщо використовується подовжуючий провід, жили провуда у залежності від напруги та довжини подовжуючого провуда повинні мати мінімум наступні поперечні перетини:

**Якщо номінальна напруга, зазначена на фірмовій таблиці, становить 220 В - 240 В:**

- Довжина провуда до 20 м: AWG 15 / 1,5 мм<sup>2</sup>
- Довжина провуда від 20 м до 50 м: AWG 13 / 2,5 мм<sup>2</sup>

**Якщо номінальна напруга, зазначена на фірмовій таблиці, становить 110 В - 127 В:**

- Довжина провуда до 10 м: AWG 14 / 2,0 мм<sup>2</sup>
- Довжина провуда від 10 до 30 м: AWG 12 / 3,5 мм<sup>2</sup>

## 19.7 Температурні межі



### ПОПЕРЕДЖЕННЯ

- Акумулятор не захищений від усіх впливів довкілля. Якщо на акумулятор впливають певні чинники довкілля, акумулятор може зайнятися або вибухнути. Можливе тяжке травмування людей та виникнення матеріальних збитків.
  - ▶ Не заряджати акумулятор, якщо температура нижча за - 20 °С або вища за + 50 °С.
  - ▶ Не використовувати пристрій різки чагарнику, акумулятор або зарядний пристрій, якщо температура нижча за - 20 °С або вища за + 50 °С.
  - ▶ Температура зберігання пристрою різки чагарнику, акумулятора чи зарядного пристрою не має бути нижчою за - 20 °С або вищою за + 70 °С.

## 19.8 Рекомендовані діапазони температури

Для оптимальної роботи пристрою різки чагарника, акумулятора та зарядного пристрою дотримуватися таких діапазонів температури:

- Заряджання: від + 5 °С до + 40 °С
- Використання: від - 10 °С до + 40 °С
- Зберігання: від - 20 °С до + 50 °С

Заряджання, використання та зберігання акумулятора за межами рекомендованих діапазонів температури може призвести до зниження продуктивності.

## 19.9 Рівень звуку та вібрації

Величина К для рівня звукового тиску дорівнює 2 дБ (А). Величина К для рівня потужності звуку дорівнює 2 дБ (А). Величина К для величини вібрації дорівнює 2 м/с<sup>2</sup>.

STIHL рекомендує носити засіб захисту від шуму.

- Рівень звукового тиску L<sub>pA</sub> згідно EN 60745-2-13: 77 дБ (А)
- Рівень потужності звуку L<sub>WA</sub> згідно EN 60745-2-13: 86 дБ(А).
- Величина вібрації a<sub>HV</sub> виміряна згідно EN 60745-2-13:
  - Рукоятка управління: 2,8 м/с<sup>2</sup>
  - Рукоятка: 2,9 м/с<sup>2</sup>

Зазначені показники вібрації вимірюють стандартним методом і їх можна використовувати для порівняння електричних пристроїв. Фак-

тичні значення вібрації можуть відрізнитись від зазначених величин залежно від виду використання. Зазначені величини вібрації можна використовувати для першої оцінки вібраційного навантаження. Фактичне вібраційне навантаження необхідно оцінити. При цьому можна враховувати також час, коли електричний пристрій вимкнено, і час, коли він увімкнений, проте працює без навантаження.

Дані стосовно виконання директиви роботодавців відносно рівня вібрацій 2002/44/EG див. за посиланням [www.stihl.com/vib](http://www.stihl.com/vib).

## 19.10 REACH

REACH означає розпорядження ЄС для реєстрації, оцінки та допуску хімікалій.

## 20 Комбінації із направляючих шин та пильних ланцюгів

### 20.1 Пристрій різки чагарнику STIHL GTA 26

Крок	Товщина ведучих ланок/ширина пазу	Довжина	Направляюча шина	Кількість зубців веденої зірочки	Кількість ведучих ланок	Пильний ланцюг
1/4" P	1,1 мм	10 см	Light	-	28	71 PM3 (тип 3670)

Довжина розрізу напрямної шини залежить від пристрою різки чагарнику та пильного ланцюга, які використовують. Фактична довжина різки напрямної шини може бути меншою ніж вказана довжина.

## 21 Комплектуючі та приладдя

### 21.1 Запасні частини та приладдя

**STIHL** Дані символи позначають оригінальні комплектуючі STIHL та оригінальне приладдя STIHL.

Компанія STIHL рекомендує використовувати оригінальні запчастини STIHL та оригінальне приладдя STIHL.

Незважаючи на постійне спостереження ринку, компанія STIHL не може оцінити надійність, безпеку та придатність запасних частин та приладдя інших виробників та не несе відповідальності за їх використання.

Оригінальні запчастини STIHL та оригінальне приладдя STIHL можна придбати у спеціалізованих дилерів STIHL.

## 22 Утилізація

### 22.1 Утилізація пристрою різки чагарнику, акумулятора та зарядного пристрою

Інформацію стосовно утилізації можна отримати в місцевій адміністрації або в спеціалізованого дилера STIHL.

Неправильна утилізація може зашкодити здоров'ю та забруднити навколишнє середовище.

- ▶ Віднесіть продукцію STIHL разом з упаковкою у відповідний пункт збору для повторного використання відповідно до місцевих нормативних вимог.
- ▶ Не утилізувати разом із домашнім сміттям.

## 23 Сертифікат відповідності нормам ЄС

### 23.1 Пристрій різки чагарнику STIHL GTA 26

ANDREAS STIHL AG & Co. KG  
Badstraße 115

D-71336 Waiblingen

Німеччина

заявляє з повною відповідальністю, що

- Конструкція: акумуляторний пристрій для різки чагарнику
- Фабрична марка: STIHL
- Тип: GTA 26
- Серійний номер: GA01

Відповідає інструкціям по виконанню директив 2011/65/EU, 2006/42/EG, 2014/30/EU та 2000/14/EG, а також розроблено та виготовлено відповідно до діючих на момент виготовлення версій таких стандартів: EN 55014-1, EN 55014-2, EN 62841-1.

Експертизу ЄС типового зразка згідно з Директивою 2006/42/EG стаття 12.3(b) було проведено установою: VDE Prüf- u. Zertifizierungsinstitut (NB 0366), Merianstraße 28, 63069 Offenbach, Німеччина  
– Сертифікаційний номер: 40050017

Для встановлення виміряного та гарантованого рівня потужності звуку були виконані процедури згідно з Директивою 2000/14/EG, додаток V.

- Виміряний рівень потужності звуку: 88 дБ(A)
- Гарантований рівень потужності звуку: 90 дБ (A)

Технічна документація зберігається у відділі допуску продукції компанії  
ANDREAS STIHL AG & Co. KG.

Рік виготовлення, країна виробника та номер машини зазначені на пристрої різки чагарнику.

Waiblingen, 03.02.2020

ANDREAS STIHL AG &amp; Co. KG

По повноваженню



Dr. Jürgen Hoffmann, керівник відділу допуску й регулювання виробів

## 23.2 Знак відповідності

**EAC** Інформація щодо сертифікатів та заяв про відповідність вимогам EAC, які підтверджують виконання технічних Директив та вимог Митного Союзу є на сайтах [www.stihl.ru/eac](http://www.stihl.ru/eac) або її можна замовити по телефону у відповідному національному представництві STIHL.  24.



Технічні Директиви та вимоги України виконуються.

## 24 Адреси

### 24.1 STIHL Hauptverwaltung

ANDREAS STIHL AG & Co. KG  
Badstrasse 115  
71336 Waiblingen

Німеччина

### 24.2 Дочірні компанії STIHL

#### РОСІЙСЬКА ФЕДЕРАЦІЯ

РОССИЙСКАЯ ФЕДЕРАЦИЯ  
ООО "АНДРЕАС ШТИЛЬ МАРКЕТИНГ"  
наб. Обводного канала, дом 60, литера А,  
помещ. 1-Н, офис 200  
192007 Санкт-Петербург, Россия  
Горячая линия: +7 800 4444 180  
Эл. почта: [info@stihl.ru](mailto:info@stihl.ru)

#### УКРАЇНА

ТОВ «Андреас Штіль»  
вул. Антонова 10, с. Чайки  
08135 Київська обл., Україна  
Телефон: +38 044 393-35-30  
Факс: +380 044 393-35-70  
Гаряча лінія: +38 0800 501 930  
E-mail: [info@stihl.ua](mailto:info@stihl.ua)

### 24.3 Представники STIHL

#### БІЛАРУСЬ

Представительство  
ANDREAS STIHL AG & Co. KG  
ул. К. Цеткин, 51-11а  
220004 Минск, Беларусь  
Горячая линия: +375 17 200 23 76

#### КАЗАХСТАН

Представительство  
ANDREAS STIHL AG & Co. KG  
ул. Шагабутдинова, 125А, оф. 2  
050026 Алматы, Казахстан  
Горячая линия: +7 727 225 55 17

### 24.4 Імпортери STIHL

#### РОСІЙСЬКА ФЕДЕРАЦІЯ

ООО "ШТИЛЬ ЗЮДВЕСТ"  
350000, Российская Федерация,  
г. Краснодар, ул. Западный обход, д. 36/1

ООО "ФЛАГМАН"

194292, Российская Федерация,  
г. Санкт-Петербург, 3-ий Верхний переулоч, д.  
16 литер А, помещение 38

ООО "ПРОГРЕСС"  
107113, Российская Федерация,  
г. Москва, ул. Маленковская, д. 32, стр. 2

ООО "АРНАУ"  
236006, Российская Федерация,  
г. Калининград, Московский проспект, д. 253,  
офис 4

ООО "ИНКОР"  
610030, Российская Федерация,  
г. Киров, ул. Павла Корчагина, д. 1Б

ООО "ОПТИМА"  
620030, Российская Федерация,  
г. Екатеринбург, ул. Карьерная д. 2, Помеще-  
ние 1

ООО "ТЕХНОТОРГ"  
660112, Российская Федерация,  
г. Красноярск, ул. Парашютная, д. 15

ООО "ЛЕСОТЕХНИКА"  
664540, Российская Федерация,  
с. Хомутово, ул. Чапаева, д. 1, оф. 39

## УКРАЇНА

ТОВ «Андреас Штіль»  
вул. Антонова 10, с. Чайки  
08135 Київська обл., Україна

## БІЛАРУСЬ

ООО «ПИЛАКОС»  
ул. Тимирязева 121/4 офіс 6  
220020 Минск, Беларусь

УП «Беллесэкспорт»  
ул. Скрыганова 6.403  
220073 Минск, Беларусь

## КАЗАХСТАН

ИП «ВОРОНИНА Д.И.»  
пр. Райымбека 312  
050005 Алматы, Казахстан

## КИРГИЗСТАН

ОсОО «Муза»  
ул. Киевская 107  
720001 Бишкек, Киргизия

## АРМЕНИЯ

ООО «ЮНИТУЛЗ»

ул. Г. Парпеци 22  
0002 Ереван, Армения

## 25 Загальні вказівки з техніки безпеки для електроінструментів

### 25.1 Введення

Даний розділ містить загальні вказівки з техніки безпеки, які сформульовані у нормі EN/IEC 62841 для моторизованих електроінструментів із ручним управлінням.

Компанія STIHL дані тексти повинна роздрукувати.

Вказівки щодо техніки безпеки для уникнення удару електричним струмом, які вказані у розділі "Техніка безпеки при роботі з електрикою", для акумуляторних продуктів STIHL не застосовуються.



### ПОПЕРЕДЖЕННЯ

- **Прочитайте всі вказівки з техніки безпеки, інструкції та технічні дані, які додаються до цього електричного інструмента.** Нехтування вказівками, що є нижче, може стати причиною удару електричним струмом, пожежі та/або отримання важких травм. **Зберігайте всю документацію, яка містить вказівки з техніки безпеки та рекомендації, для подальшого використання.**

Термін "електроінструмент", який використовується у вказівках з техніки безпеки, стосується електроінструментів, які працюють від електромережі (із мережевим кабелем), або електроінструментів, які працюють від акумулятора (без мережевого кабелю).

### 25.2 Безпека на робочому місці

- a) **Своє робоче місце утримувати чистим та забезпечити гарне освітлення.** Безлад та не освітлені зони робочого місця можуть призвести до нещасних випадків.
- b) **Працюйте з електроінструментом у оточенні, яке не є вибухонебезпечним, де відсутні горюча рідина, газ або пил.** Електроінструменти виробляють іскри, які можуть підпалити пил або пар.
- c) **Тримати на відстані дітей або інших людей під час експлуатації електроінструменту.** При відволіканні Ви можете втратити контроль над електроінструментом.

## 25.3 Електробезпека

- a) Штепсельна вилка електроінструменту повинна підходити до штепсельної розетки. Забороняється змінювати вилку будь-яким чином. Не використовувати адаптерну вилку разом із електроінструментами, які з'єднані з захисним заземленням. Вилка, у якій не було зроблено зміни, та відповідна штепсельна розетка знижують ризик удару електричним струмом.
- b) Уникати контакту тіла із заземленою поверхнею труб, обігрівачів, газових плит та холодильників. Існує підвищений ризик удару електричним струмом, якщо Ваше тіло заземлене.
- c) Оберегайте Ваші електроінструменти від дощу або вологи. Проникнення води у електроінструмент підвищує ризик удару електричним струмом.
- d) Не використовуйте з'єднувальний провід інакше, як за призначенням. Ніколи не використовуйте з'єднувальний провід для транспортування, для тягнення або для витягання вилки електроінструмента. Тримайте з'єднувальний провід тримайте на відстані від жару, масла, гострих країв або частин пристрою, які рухаються. Пошкоджений або скручений сполучний провід підвищує ризик удару електричним струмом.
- e) Якщо Ви працюєте з електроінструментом на вулиці, використовуйте лише ті подовжувальні кабелі, які придатні також для використання на вулиці. Використання подовжувального кабелю, який пристосований для використання на вулиці, знижує ризик удару електричним струмом.
- f) Якщо не можна уникнути використання електроінструменту у вологому середовищі, використовуйте захисний перемикач аварійного струму. Використання захисного перемикача аварійного струму знижує ризик удару електричним струмом.

## 25.4 Безпека людей

- a) Будьте уважні, контролюйте ваші дії, та працюйте належним чином з електричним інструментом. Не використовуйте електроінструмент, якщо Ви втомилась або знаходитесь під впливом наркотиків, алкоголю або медикаментів. Секунда неуважності під час експлуатації електроінстру-

менту може призвести до серйозних травм.

- b) **Носіть засоби особистого захисту та завжди одягайте захисні окуляри.** Носіння особистих засобів безпеки, таких як захисна маска від пилу, захисне взуття, яке не ковзається, захисний шолом або захист слуху, у залежності від виду та застосування електроінструменту, зменшує ризик отримання травм.
- c) **Уникати не запланованого введення в експлуатацію. Переконайтесь, що електроінструмент вимкнено, перш ніж Ви під'єднаєте його до електричної мережі та/або акумулятора, візьмете його або понесете.** Якщо Ви під час носіння електроінструменту тримаєте палець на перемикачі або під'єднуєте електроінструмент до електричної мережі в увімкненому стані, це може призвести до нещасних випадків.
- d) **Приберіть інструменти для регулювання або гайкові ключі, перш ніж Ви увімкнете електроінструмент.** Інструмент або ключ, який знаходиться у частині електроінструмента, яка обертається, може спричинити травми.
- e) **Уникайте неприродного положення тіла. Забезпечувати стійке положення та завжди утримувати рівновагу.** Таким чином, Ви можете краще контролювати електроінструмент у неочікуваних ситуаціях.
- f) **Носити відповідний одяг. Не носити вільний одяг та прикраси. Волосся та одяг тримати на відстані від частин, які рухаються.** Вільний одяг, прикраси або довге волосся можуть бути захоплені комплектуючими, які рухаються.
- g) **Якщо може бути монтоване обладнання для усмоктування та уловлювання пилу, їх слід підключити та правильно використовувати.** Використання агрегату для відсмоктування пилу може зменшити небезпеку від пилу.
- h) **Не майте ілюзій щодо неправильної техніки безпеки та не нехуйте правилами з техніки безпеки для електроінструментів, також коли після неодноразової експлуатації Ви знайомі із електроінструментом.** Необачні дії могут за доли секунди призвести до тяжких травм.



## 25.5 Використання та поводження з електроінструментом

- a) **Не перевантажуйте електроінструмент.** Для Вашої роботи використовувати відповідний для неї електроінструмент. З придатним інструментом ви працюєте краще та безпечніше у зазначеному діапазоні потужності.
- b) **Не використовуйте електроінструмент, вимикач якого несправний.** Електроінструмент, який не може вмикатись або вимикатись, небезпечний та його слід відремонтувати.
- c) **Вийняти вилку із штепсельної розетки та/або вийняти знімний акумулятор, перш ніж здійснювати регулювання агрегату, замінювати комплектуючі робочих інструментів або відкласти агрегат.** Даний захід з безпеки упереджує ненавмисний запуск електроінструменту.
- d) **Зберігати електроінструмент, який не використовується, поза зоною досяжності дітей. Не дозволяйте працювати працювати з електроінструментом людям, які не знайомі з ним або не прочитали дані вказівки.** Електроінструменти небезпечні, якщо вони використовуються недосвідченими людьми.
- e) **Ретельно перевіряйте електричні інструменти та інструмент, який ви використовуєте.** Контролюйте, чи працюють бездоганно та не заїдають рухомі частини, чи частини не поламані або пошкоджені, це може погіршити роботу електроінструмента. Відремонтуйте пошкоджені деталі перш, ніж використовувати електроінструмент. Багато нещасних випадків виникають у наслідок поганого технічного догляду електроінструментів.
- f) **Ріжучі інструменти повинні бути гострі та чисті.** Добре доглянуті ріжучі інструменти із гострими краями рідше заїдають та ними легше керувати.
- g) **Використовуйте електроінструмент, основний інструмент або інструменти, т. і. у відповідності із вказівками.** При цьому дотримуватись умов роботи та діяльності, яку слід виконувати. Використання електроінструментів для інших цілей, ніж ті, які було передбачено, може призвести до небезпечних ситуацій.
- h) **Ручки та поверхні ручок тримати сухими, чистими та вільними від мастила та жиру.**

Ковзкі ручки та поверхні ручок не забезпечують надійного управління та контролю електроінструменту у не передбачених ситуаціях.

## 25.6 Використання та поводження із електроінструментом

- a) **Заряджайте акумулятори лише у зарядних пристроях, які рекомендовані виробником.** Для зарядного пристрою, який призначений для певного виду акумулятора, існує небезпека пожежі, якщо він використовується з іншими акумуляторами.
- b) **Використовуйте у електричних інструментах лише передбачені для них акумулятори.** Використання інших акумуляторів може призвести до травмувань та небезпеки пожежі.
- c) **Тримайте акумулятор, який не використовується, подалі від канцелярських скріпок, монет, ключів, цвяхів, гвинтів або інших дрібних металевих предметів, які можуть спричинити перекриття контактів.** Коротке замикання між контактами акумулятора може спричинити опіки або вогонь.
- d) **При неправильному використанні із акумулятора може витікати рідина. Уникайте контакту з нею. При випадковому контакті промити водою.** Якщо рідина потрапила у очі, зверніться за додатковою допомогою лікаря. Акумуляторна рідина, яка виходить, може призвести до подразнень шкіри та опіків.
- e) **Не використовуйте пошкоджені або змінені акумулятори.** Пошкоджені або змінені акумулятори можуть працювати не передбачуваним чином та призвести до пожежі, вибуху або отримання травм.
- f) **Акумулятор не піддавайте впливу вогню або занадто високим температурам.** Вогонь або температури вище 130 °C (265 °F) можуть викликати вибух.
- g) **Виконуйте усі інструкції щодо зарядки та ніколи не заряджайте акумулятор або акумуляторний інструмент вище діапазону температур, що вказаний у інструкції з експлуатації.** Неправильна зарядка або зарядка поза допустимого діапазону температур могут зруйнувати акумулятор та підвищити небезпеку пожежі.



## 25.7 Τεχνίчне обслуговування

- a) **Необхідно щоб Ваш електроінструмент ремонтував лише кваліфікований персонал та лише із оригінальними комплектуючими.** Таким чином забезпечується дотримання правил з техніки безпеки електроінструменту.
- b) **Ніколи не обслуговуйте пошкоджені акумулятори.** Усі види технічного обслуговування акумуляторів повинно здійснюватися лише виробником або уповноваженою клієнтською сервісною службою.

## Πίνακας περιεχομένων

1	Πρόλογος.....	30
2	Πληροφορίες σχετικά με αυτό το εγχειρίδιο οδηγιών.....	30
3	Περιεχόμενα.....	31
4	Προφυλάξεις ασφαλείας.....	32
5	Προετοιμασία κόφτη κλαδιών για χρήση... ..	41
6	Φόρτιση μπαταρίας φόρτιση λυχνίες.....	41
7	Συναρμολόγηση κόφτη κλαδιών.....	42
8	Τοποθέτηση και αφαίρεση μπαταρίας.....	44
9	Ενεργοποίηση και απενεργοποίηση κόφτη κλαδιών.....	44
10	Έλεγχος κόφτη κλαδιών και μπαταρίας.....	45
11	Εργασία με τον κόφτη κλαδιών.....	46
12	Μετά την εργασία.....	47
13	Μεταφορά.....	47
14	Φύλαξη.....	47
15	Καθάρισμα.....	48
16	Συντήρηση.....	49
17	Επισκευή.....	49
18	Αντιμετώπιση βλαβών.....	49
19	Τεχνικά χαρακτηριστικά.....	51
20	Συνδυασμοί λάμας και αλυσίδας.....	52
21	Ανταλλακτικά και παρελκόμενα.....	53
22	Απόρριψη.....	53
23	Δήλωση συμμόρφωσης ΕΕ.....	53
24	Πιστοποιητικό συμβατότητας UKCA.....	53
25	Γενικές οδηγίες ασφαλείας για ηλεκτρικά μηχανήματα.....	54

## 1 Πρόλογος

Αγαπητέ πελάτη,

Ευχαριστούμε που επιλέξατε την STIHL για την αγορά σας. Στόχος μας είναι να σχεδιάζουμε και να κατασκευάζουμε προϊόντα κορυφαίας ποιότητας, που ανταποκρίνονται στις ανάγκες των πελατών μας. Έτσι δημιουργούμε προϊόντα με υψηλή αξιοπιστία, ακόμα και κάτω από ακραίες συνθήκες χρήσης.

Παράλληλα, η STIHL παρέχει σέρβις κορυφαίας ποιότητας. Οι πιστοποιημένοι αντιπρόσωποί μας μπορούν να σας προσφέρουν έγκυρες συμβουλές, εκπαίδευση και πλήρη τεχνική υποστήριξη.

Η STIHL δηλώνει ρητά την προσήλωσή της στη βιώσιμη και υπεύθυνη χρήση των φυσικών πόρων. Οι παρούσες οδηγίες χρήσης θα σας βοηθήσουν να χρησιμοποιήσετε το προϊόν STIHL σας για πολλά χρόνια με ασφάλεια και με σεβασμό στο περιβάλλον.

Σας ευχαριστούμε για την εμπιστοσύνη και ευχόμαστε η χρήση των προϊόντων STIHL να είναι για εσάς μια ευχάριστη εμπειρία.



Dr Nikolas Stihl

**ΣΗΜΑΝΤΙΚΟ! ΔΙΑΒΑΣΤΕ ΤΟ ΕΓΧΕΙΡΙΔΙΟ ΑΥΤΟ ΠΡΙΝ ΑΠΟ ΤΗ ΧΡΗΣΗ ΚΑΙ ΦΥΛΑΞΤΕ ΤΟ.**

## 2 Πληροφορίες σχετικά με αυτό το εγχειρίδιο οδηγιών

### 2.1 Έγγραφα που εφαρμόζονται

Ισχύουν οι τοπικοί κανονισμοί ασφαλείας.

- ▶ Εκτός από αυτές τις οδηγίες χρήσης, διαβάστε, κατανοήστε και φυλάξτε επίσης τα παρακάτω έγγραφα:
  - Πληροφορίες για το λάδι πολλαπλών χρήσεων STIHL Multioil Bio: [www.stihl.com/safety-data-sheets](http://www.stihl.com/safety-data-sheets)
  - Πληροφορίες ασφαλείας για μπαταρίες και προϊόντα με ενσωματωμένη μπαταρία της STIHL: [www.stihl.com/safety-data-sheets](http://www.stihl.com/safety-data-sheets)

### 2.2 Χρήση προειδοποιητικών συμβόλων στο κείμενο

 **ΚΙΝΔΥΝΟΣ**

- Το σύμβολο αυτό χρησιμοποιείται για την επισήμανση κινδύνων που οδηγούν σε σοβαρό τραυματισμό ή θάνατο.
  - ▶ Τα μέτρα που περιγράφονται μπορούν να αποτρέψουν σοβαρούς τραυματισμούς και θανατηφόρα ατυχήματα.

**ΠΡΟΕΙΔΟΠΟΙΗΣΗ**

- Το σύμβολο αυτό χρησιμοποιείται για την επισημάνση κινδύνων που **μπορεί** να οδηγήσουν σε σοβαρό τραυματισμό ή θάνατο.
  - ▶ Τα μέτρα που περιγράφονται μπορούν να αποτρέψουν σοβαρούς τραυματισμούς και θανατηφόρα ατυχήματα.

**ΣΗΜΕΙΩΣΗ**

- Το σύμβολο αυτό χρησιμοποιείται για την επισημάνση κινδύνων που μπορούν να προκαλέσουν υλικές ζημιές.
  - ▶ Τα μέτρα που περιγράφονται μπορούν να αποτρέψουν υλικές ζημιές.

**2.3 Παραπομπή σε κείμενο**

Το σύμβολο αυτό παραπέμπει σε ένα κεφάλαιο αυτού του εγχειριδίου οδηγιών.

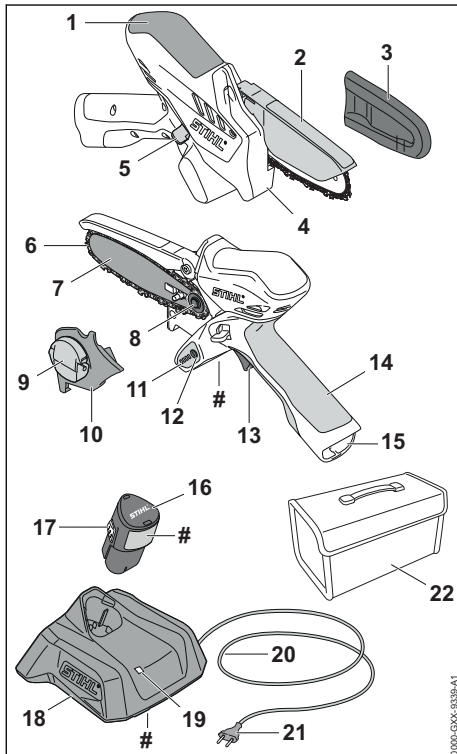
**3 Περιεχόμενα****3.1 Κόφτης κλαδιών, μπαταρία και φορτιστής**

0000-G3X-9339-A1

**1 Σημείο κράτηματος**

Το σημείο κράτηματος χρησιμεύει για το κράτημα και την καθοδήγηση του κόφτη κλαδιών.

**2 Προστατευτικό κάλυμμα**

Το προστατευτικό κάλυμμα προστατεύει από επαφή με την αλυσίδα.

**3 Προστατευτική θήκη αλυσίδας**

Η θήκη αλυσίδας προστατεύει από επαφή με την αλυσίδα.

**4 Νύχια στήριξης**

Τα νύχια στήριξης χρησιμεύουν για τη στήριξη του κόφτη κλαδιών στο ξύλο κατά τη διάρκεια της εργασίας.

**5 Ασφάλεια σκανδάλης**

Η ασφάλεια απελευθερώνει τη σκανδάλη.

**6 Αλυσίδα**

Η αλυσίδα κόβει το ξύλο.

**7 Λάμα**

Η λάμα αποτελεί τη βάση για την αλυσίδα.

**8 Καμπάνα**

Η καμπάνα κινεί την αλυσίδα.

**9 Πεταλούδα**

Η πεταλούδα στερεώνει την καπάκι της καμπάνας στον κόφτη κλαδιών.

**10 Καπάκι καμπάνας**

Το καπάκι της καμπάνας καλύπτει την καμπάνα και στερεώνει τη λάμα στον κόφτη κλαδιών.

**11 Λυχνίες**

Οι λυχνίες δείχνουν την κατάσταση φόρτισης της μπαταρίας και πιθανές βλάβες.

**12 Πλήκτρο**

Το πλήκτρο ενεργοποιεί τις λυχνίες του κόφτη κλαδιών.

**13 Σκανδάλη**

Η σκανδάλη ενεργοποιεί και απενεργοποιεί τον κόφτη κλαδιών.

**14 Λαβή χειρισμού**

Η λαβή χειρισμού χρησιμεύει για το κράτημα, τον χειρισμό και την καθοδήγηση του κόφτη κλαδιών.

**15 Υποδοχή μπαταρίας**

Η υποδοχή μπαταρίας αποτελεί τη θέση της μπαταρίας.

**16 Μπαταρία**

Η μπαταρία τροφοδοτεί τον κόφτη κλαδιών με ενέργεια.

**17 Άγκιστρο σταθεροποίησης**

Το άγκιστρο σταθεροποιεί τη μπαταρία μέσα στην υποδοχή της.

**18 Φορτιστής**

Ο φορτιστής χρησιμεύει για τη φόρτιση της μπαταρίας.

**19 Λυχνία**

Η λυχνία δείχνει την κατάσταση του φορτιστή.

**20 Καλώδιο τροφοδοσίας**

Το καλώδιο τροφοδοσίας συνδέει τον φορτιστή με το φως.

**21 Φις**

Το φις χρησιμεύει για τη σύνδεση του καλωδίου τροφοδοσίας σε πρίζα.

**22 Τσαντάκι**

Το τσαντάκι χρησιμεύει για τη μεταφορά και τη φύλαξη του κόφτη κλαδιών, της μπαταρίας και του φορτιστή. Το τσαντάκι περιλαμβάνεται μόνο στους κόφτες κλαδιών που πωλούνται ως σετ (κόφτης κλαδιών, μπαταρία και φορτιστής μαζί).

**# Πινάκιδα ισχύος με αριθμό μηχανήματος****3.2 Σύμβολα**

Τα σύμβολα πάνω στον κόφτη κλαδιών, στην μπαταρία και στον φορτιστή έχουν τις εξής σημασίες:

 Αυτό το σύμβολο δείχνει την κατεύθυνση κίνησης της αλυσίδας.

 Η λυχνία ανάβει ή αναβοσβήνει σε πράσινο χρώμα. Η μπαταρία φορτίζεται.

 Η λυχνία αναβοσβήνει σε κόκκινο χρώμα. Δεν υπάρχει ηλεκτρική επαφή ανάμεσα στην μπαταρία και τον φορτιστή, ή υπάρχει βλάβη στην μπαταρία ή στον φορτιστή.

 Μήκος της λάμας που μπορεί να χρησιμοποιηθεί.

 Εγγυημένη στάθμη ηχητικής ισχύος σε dB(A) προσδιορισμένη σύμφωνα με την Οδηγία 2000/14/EK, προκειμένου να υπάρχει δυνατότητα σύγκρισης του θορύβου που εκπέμπεται από διάφορα ηλεκτρικά προϊόντα.

 Η ένδειξη δίπλα στο σύμβολο δείχνει το ενεργειακό περιεχόμενο της μπαταρίας σύμφωνα με τα στοιχεία που παρέχονται από τον κατασκευαστή της. Το πραγματικό ενεργειακό περιεχόμενο που είναι διαθέσιμο για τη χρήση είναι μικρότερο.

 Χρησιμοποιείτε την ηλεκτρική συσκευή μέσα σε κλειστό και στεγνό χώρο.

 Μην απορρίψετε το προϊόν μαζί με τα οικιακά απορρίμματα.

 Διαβάστε, κατανοήστε και φυλάξτε τις οδηγίες χρήσης.

**4 Προφυλάξεις ασφαλείας****4.1 Προειδοποιητικά σύμβολα**

Τα προειδοποιητικά σύμβολα πάνω στο ξυλοκοπτικό, την μπαταρία και τον φορτιστή έχουν τις εξής σημασίες:



Τηρείτε τις υποδείξεις ασφαλείας και τα σχετικά μέτρα.



Διαβάστε, κατανοήστε και φυλάξτε το εγχειρίδιο οδηγιών.



Να φοράτε γυαλιά ασφαλείας.



Κρατάτε το ξυλοκοπτικό και με τα δύο χέρια.



Μην αγγίζετε την αλυσίδα όσο κινείται.



Αφαιρείτε την μπαταρία σε κάθε διάλειμμα εργασίας και κατά τη διάρκεια της μεταφοράς, της φύλαξης και της εκτέλεσης εργασιών συντήρησης ή επισκευής.



Προστατεύετε το ξυλοκοπτικό και τον φορτιστή από τη βροχή και την υγρασία.



Προστατεύετε την μπαταρία από θερμότητα και φωτιά.



Προστατεύετε την μπαταρία από τη βροχή και την υγρασία και μην τη βυθίζετε σε υγρά.

**4.2 Προβλεπόμενος σκοπός χρήσης**

Ο κόφτης κλαδιών STIHL GTA 26 προορίζεται για την κοπή ξύλου.

Ο κόφτης κλαδιών δεν επιτρέπεται να χρησιμοποιείται στη βροχή.

Ο κόφτης κλαδιών τροφοδοτείται από μια μπαταρία STIHL AS.

Ο φορτιστής STIHL AL 1 χρησιμεύει για τη φόρτιση της μπαταρίας STIHL AS.

## ▲ ΠΡΟΕΙΔΟΠΟΙΗΣΗ

- Μπαταρίες και φορτιστές που δεν έχουν εγκριθεί από την STIHL για χρήση με τον κόφτη κλαδιών, μπορούν να προκαλέσουν πυρκαγιές και εκρήξεις. Υπάρχει κίνδυνος σοβαρού ή θανατηφόρου τραυματισμού και υλικών ζημιών.
  - ▶ Χρησιμοποιείτε τον κόφτη κλαδιών με μια μπαταρία STIHL AS.
  - ▶ **Φορτίζετε την μπαταρία STIHL AS με τον φορτιστή AL 1 της STIHL.**
- Η αντικανονική χρήση του κόφτη κλαδιών, της μπαταρίας ή του φορτιστή, μπορεί να οδηγήσει σε σοβαρούς τραυματισμούς ή θανατηφόρα ατυχήματα και σε υλικές ζημιές.
  - ▶ Χρησιμοποιείτε τον κόφτη κλαδιών, την μπαταρία και τον φορτιστή με τον τρόπο που περιγράφεται σ' αυτές τις οδηγίες χρήσης.

### 4.3 Απαιτήσεις από τον χρήστη

## ▲ ΠΡΟΕΙΔΟΠΟΙΗΣΗ

- Χρήστες που δεν διαθέτουν κατάλληλη εκπαίδευση, δεν είναι σε θέση να αναγνωρίσουν ή να εκτιμήσουν τους κινδύνους που σχετίζονται με τη χρήση του κόφτη κλαδιών, της μπαταρίας και του φορτιστή. Υπάρχει κίνδυνος σοβαρού ή και θανατηφόρου τραυματισμού του χρήστη ή τρίτων.



- ▶ Διαβάστε, κατανοήστε και φυλάξτε τις οδηγίες χρήσης.

- ▶ Όταν δανείζετε τον κόφτη κλαδιών, τη μπαταρία ή τον φορτιστή σε τρίτους, να δίνετε μαζί και τις οδηγίες χρήσης.
- ▶ Βεβαιωθείτε ότι ο χρήστης πληροί τις εξής απαιτήσεις:
  - Ο χρήστης είναι ξεκούραστος.

– Ο χρήστης έχει τις σωματικές, αισθητηριακές και νοητικές ικανότητες που απαιτούνται για τον χειρισμό και την εργασία με τον κόφτη κλαδιών, την μπαταρία και τον φορτιστή. Εάν ο χρήστης έχει μειωμένες

σωματικές, αισθητηριακές ή νοητικές ικανότητες, επιτρέπεται να εργαστεί μόνο υπό την επίβλεψη ή σύμφωνα με οδηγίες ενός υπεύθυνου απόμου.

- Ο χρήστης είναι σε θέση να αναγνωρίσει και να εκτιμήσει τους κινδύνους του σχετίζονται με τον κόφτη κλαδιών, την μπαταρία και τον φορτιστή.
- Ο χρήστης είναι ενήλικας ή εκπαιδευεται υπό επιτήρηση στο πλαίσιο επαγγελματικής κατάρτισης σύμφωνα με τους εθνικούς κανονισμούς.
- Ο χρήστης έχει λάβει εκπαίδευση από τον πιστοποιημένο αντιπρόσωπο της STIHL ή από ειδικευμένο πρόσωπο, πριν από την πρώτη χρήση του κόφτη κλαδιών ή του φορτιστή.
- Ο χρήστης δεν βρίσκεται υπό την επήρεια αλκοόλ, φαρμάκων ή ναρκωτικών.
- ▶ Αν έχετε οποιαδήποτε απορία, απευθυνθείτε στον πιστοποιημένο αντιπρόσωπο της STIHL.

### 4.4 Ενδυμασία και εξοπλισμός

## ▲ ΠΡΟΕΙΔΟΠΟΙΗΣΗ

- Κατά τη διάρκεια της εργασίας, τα μακριά μαλλιά μπορεί να μπλεχθούν στο ξυλοκοπτικό. Υπάρχει κίνδυνος σοβαρού τραυματισμού του χρήστη.
  - ▶ Μαζεύετε και ασφαρίζετε τα μακριά μαλλιά, έτσι ώστε να βρίσκονται πάνω από το ύψος των ώμων.
- Κατά τη διάρκεια της εργασίας μπορεί να εκσφενδονιστούν αντικείμενα με μεγάλη ταχύτητα. Υπάρχει κίνδυνος τραυματισμού του χρήστη.
  - ▶ Να φοράτε εφαρμοστά προστατευτικά γυαλιά. Κατάλληλα θεωρούνται τα προστατευτικά γυαλιά που είναι δοκιμασμένα σύμφωνα με το πρότυπο EN 166 ή τους εθνικούς κανονισμούς και διατίθενται στο εμπόριο με σχετική επισήμανση.
  - ▶ Φοράτε μακρύ παντελόνι.
- Αντικείμενα που πέφτουν, μπορούν να προκαλέσουν τραυματισμούς στο κεφάλι.
  - ▶ Όταν υπάρχει κίνδυνος για πτώση αντικειμένων, να φοράτε κράνος ασφαλείας.
- Κατά τη διάρκεια της εργασίας μπορεί να σηκωθεί σκόνη από το έδαφος. Η εισπνοή της



σκόνης μπορεί να προκαλέσει βλάβη στην υγεία και να προξενήσει αλλεργικές αντιδράσεις.

- ▶ Αν σηκώνεται σκόνη, φορέστε μάσκα προστασίας από τη σκόνη.
- Ακατάλληλα είδη ρουχισμού μπορούν να πιαστούν σε δέντρα, σε θάμνους ή στο ξυλοκοπτικό. Χρηστές που δεν φορούν κατάλληλο ρουχισμό διατρέχουν κίνδυνο σοβαρού τραυματισμού.
  - ▶ Να φοράτε εφαρμοστά ρούχα.
  - ▶ Αφαιρέστε μαντήλια και κοσμήματα.
- Κατά τη διάρκεια της εργασίας, υπάρχει κίνδυνος ο χρήστης να κοπεί στο ξύλο. Κατά τη διάρκεια του καθαρισμού ή της συντήρησης, υπάρχει πιθανότητα ο χρήστης να έρθει σε επαφή με την αλυσίδα. Υπάρχει κίνδυνος τραυματισμού του χρήστη.
  - ▶ Φοράτε γάντια εργασίας από ανθεκτικό υλικό.
- Αν ο χρήστης φορά ακατάλληλα υποδήματα, μπορεί να γλιστρήσει. Υπάρχει κίνδυνος τραυματισμού του χρήστη.
  - ▶ Φοράτε γερά, κλειστά υποδήματα με αντιολισθητική σόλα.

## 4.5 Περιοχή εργασίας και περιβάλλον

### 4.5.1 Κόφτης κλαδιών

#### ▲ ΠΡΟΕΙΔΟΠΟΙΗΣΗ

- Άσχετα προς την εργασία άτομα, παιδιά και ζώα δεν είναι σε θέση να αναγνωρίσουν ή να εκτιμήσουν τους κινδύνους που σχετίζονται με τη χρήση του κόφτη κλαδιών και με τα αντικείμενα που μπορεί να εκσφενδονίζονται. Αυτό μπορεί να οδηγήσει σε σοβαρό τραυματισμό των εν λόγω ατόμων, παιδιών και ζώων, καθώς και σε υλικές ζημιές.
  - ▶ Διατηρείτε άσχετα άτομα, παιδιά και ζώα σε ασφαλή απόσταση από το σημείο εργασίας.
  - ▶ Μην αφήνετε τον κόφτη κλαδιών χωρίς επίβλεψη.
  - ▶ Βεβαιωθείτε ότι τα παιδιά δεν μπορούν να χρησιμοποιήσουν τον κόφτη κλαδιών σαν παιχνίδι.
- Ο κόφτης κλαδιών δεν είναι αδιάβροχος. Σε περίπτωση χρήσης στη βροχή ή σε υγρό περιβάλλον, μπορεί να προκληθεί ηλεκτροπληξία. Υπάρχει κίνδυνος τραυματισμού του χρήστη και ζημιάς στον κόφτη κλαδιών.
  - ▶ Μην εργάζεστε στη βροχή ή σε πολύ υγρό περιβάλλον.



- Τα ηλεκτρικά εξαρτήματα του κόφτη κλαδιών μπορούν να προκαλέσουν σπινθήρες. Σε εύφλεκτο ή εκρηκτικό περιβάλλον, οι σπινθήρες μπορούν να προκαλέσουν πυρκαγιές ή εκρήξεις. Υπάρχει κίνδυνος σοβαρού ή θανατηφόρου τραυματισμού και υλικών ζημιών.
  - ▶ Μην εργάζεστε σε εύφλεκτο ή εκρηκτικό περιβάλλον.

### 4.5.2 Μπαταρία

#### ▲ ΠΡΟΕΙΔΟΠΟΙΗΣΗ

- Άσχετα προς την εργασία άτομα, όπως επίσης παιδιά και ζώα, δεν είναι σε θέση να αναγνωρίσουν ή να εκτιμήσουν τους κινδύνους που σχετίζονται με τη χρήση της μπαταρίας. Άσχετα προς την εργασία άτομα, όπως επίσης παιδιά και ζώα, διατρέχουν κίνδυνο σοβαρού τραυματισμού.
  - ▶ Μην επιτρέπετε σε άσχετα προς την εργασία άτομα, σε παιδιά και ζώα να πλησιάζουν στον χώρο εργασίας.
  - ▶ Μην αφήνετε την μπαταρία χωρίς επίβλεψη.
  - ▶ Βεβαιωθείτε ότι τα παιδιά δεν μπορούν να χρησιμοποιήσουν την μπαταρία ως παιχνίδι.
- Η μπαταρία δεν είναι προστατευμένη από όλες τις επιδράσεις του περιβάλλοντος. Σε περίπτωση έκθεσης σε ορισμένες επιδράσεις του περιβάλλοντος, η μπαταρία μπορεί να πάρει φωτιά, να εκραγεί ή να υποστεί ανεπανόρθωτη ζημιά. Υπάρχει κίνδυνος σοβαρού τραυματισμού και υλικών ζημιών.



- ▶ Προστατεύετε την μπαταρία από θερμότητα και φωτιά.
- ▶ Μην απορρίψετε την μπαταρία στη φωτιά.



- ▶ Μην χρησιμοποιείτε και μην φυλάσσετε την μπαταρία σε χώρο με θερμοκρασία εκτός των καθορισμένων οριακών τιμών, 19.7.
- ▶ Προστατεύετε την μπαταρία από την βροχή και την υγρασία και μην τη βυθίζετε σε υγρά.
- ▶ Διατηρείτε την μπαταρία μακριά από μεταλλικά μικροαντικείμενα.
- ▶ Μην εκθέτετε την μπαταρία σε υψηλή πίεση.
- ▶ Μην εκθέτετε την μπαταρία σε μικροκύματα.
- ▶ Προστατεύετε την μπαταρία από χημικές ουσίες και άλατα.

### 4.5.3 Φορτιστής

#### ▲ ΠΡΟΕΙΔΟΠΟΙΗΣΗ

- Άσχετα προς την εργασία άτομα και παιδιά δεν είναι σε θέση να εκτιμήσουν τους κινδύνους του φορτιστή και του ηλεκτρικού ρεύματος.

Άσχετα προς την εργασία άτομα, παιδιά και ζώα διατρέχουν κίνδυνο σοβαρού ή θανατηφόρου τραυματισμού.

- ▶ Τηρείτε άσχετα προς την εργασία άτομα, παιδιά και ζώα σε ασφαλή απόσταση.
- ▶ **Βεβαιωθείτε ότι τα παιδιά δεν μπορούν να χρησιμοποιήσουν τον φορτιστή σαν παιχνίδι.**

- Ο φορτιστής δεν είναι αδιάβροχος. Σε περίπτωση χρήσης στη βροχή ή σε υγρό περιβάλλον, μπορεί να προκληθεί ηλεκτροπληξία. Αυτό μπορεί να οδηγήσει σε τραυματισμό του χρήστη και σε ζημιά στον φορτιστή.



- ▶ Μη χρησιμοποιείτε τον φορτιστή στη βροχή ή σε υγρό περιβάλλον.

- Ο φορτιστής δεν είναι προστατευμένος από όλες τις επιδράσεις του περιβάλλοντος. Σε περίπτωση έκθεσης σε ορισμένες επιδράσεις του περιβάλλοντος, ο φορτιστής μπορεί να πάρει φωτιά ή να εκραγεί. Υπάρχει κίνδυνος σοβαρού τραυματισμού και υλικών ζημιών.
  - ▶ Χρησιμοποιείτε τον φορτιστή μόνο μέσα σε κλειστό και στεγνό χώρο.
  - ▶ Μην χρησιμοποιείτε τον φορτιστή σε εύφλεκτο ή εκρηκτικό περιβάλλον.
  - ▶ Μη χρησιμοποιείτε τον φορτιστή πάνω σε εύφλεκτο υπόστρωμα.
  - ▶ Μη χρησιμοποιείτε και μη φυλάσσετε τον φορτιστή σε χώρο με θερμοκρασία εκτός των καθορισμένων οριακών τιμών,  19.7.
- Στο καλώδιο τροφοδοσίας μπορεί να σκοντάψουν άτομα. Αυτό μπορεί να οδηγήσει σε τραυματισμούς και σε ζημιές του φορτιστή.
  - ▶ Τοποθετήστε το καλώδιο τροφοδοσίας σε επαφή με το πάτωμα.

## 4.6 Ασφαλής κατάσταση

### 4.6.1 Ξυλοκοπτικό

Το ξυλοκοπτικό είναι σε ασφαλή κατάσταση, όταν πληρούνται οι εξής προϋποθέσεις:

- Το ξυλοκοπτικό δεν έχει ζημιά.
- Το ξυλοκοπτικό είναι καθαρό και στεγνό.
- Το προστατευτικό κάλυμμα έχει τοποθετηθεί.
- Δεν υπάρχει ζημιά και δεν έχουν γίνει αλλαγές στο προστατευτικό κάλυμμα.
- Τα χειριστήρια λειτουργούν και δεν έχουν τροποποιηθεί.
- Η αλυσίδα έχει λιπανθεί.
- Το βάθος των σημαδιών φθοράς στην καμπίνα δεν υπερβαίνει τα 0,5 mm.

- Χρησιμοποιείται συνδυασμός από λάμα και αλυσίδα σύμφωνα με αυτές τις οδηγίες χρήσης.
- Η λάμα και η αλυσίδα έχουν προσαρμοστεί σωστά στο μηχάνημα.
- Η αλυσίδα είναι σωστά τεντωμένη.
- Στο ξυλοκοπτικό έχουν προσαρμοστεί γνήσια παρελκόμενα της STIHL.
- Τα παρελκόμενα έχουν προσαρμοστεί με τον σωστό τρόπο.

### ΠΡΟΕΙΔΟΠΟΙΗΣΗ

- Αν ο εξοπλισμός δεν είναι σε ασφαλή κατάσταση, ορισμένα εξαρτήματα μπορεί να μην επιτελούν τις λειτουργίες τους με τον σωστό τρόπο και οι διατάξεις ασφαλείας μπορεί να θεθούν εκτός λειτουργίας. Υπάρχει κίνδυνος σοβαρού ή θανατηφόρου τραυματισμού.
  - ▶ Μη χρησιμοποιείτε ξυλοκοπτικό που έχει ζημιά.
  - ▶ Αν το ξυλοκοπτικό έχει λερωθεί ή βραχεί, καθαρίστε το ξυλοκοπτικό και αφήστε το να στεγνώσει.
  - ▶ Μην κάνετε αλλαγές στο ξυλοκοπτικό. Εξαιρέση: Επιτρέπεται η χρήση των συνδυασμών λάμας και αλυσίδας σύμφωνα με αυτές τις οδηγίες χρήσης.
  - ▶ Χρησιμοποιείτε το ξυλοκοπτικό μόνο με προσαρμοσμένο προστατευτικό κάλυμμα.
  - ▶ Μην εργάζεστε με το ξυλοκοπτικό αν υπάρχει ζημιά ή έχει γίνει τροποποίηση στο προστατευτικό κάλυμμα.
  - ▶ Αν τα χειριστήρια δεν λειτουργούν, μη χρησιμοποιήσετε το ξυλοκοπτικό.
  - ▶ Σε αυτό το ξυλοκοπτικό προσαρμόζετε γνήσια παρελκόμενα της STIHL.
  - ▶ Προσαρμόζετε τη λάμα και την αλυσίδα όπως περιγράφεται σ' αυτές τις οδηγίες χρήσης.
  - ▶ Προσαρμόζετε τα παρελκόμενα όπως περιγράφεται σ' αυτές τις οδηγίες χρήσης ή στις οδηγίες χρήσης του παρελκόμενου.
  - ▶ Μην τοποθετείτε αντικείμενα μέσα στα ανοίγματα του ξυλοκοπτικού.
  - ▶ Αλλάξτε τα αυτοκόλλητα αν έχουν φθαρεί ή καταστραφεί.
  - ▶ Αν έχετε οποιαδήποτε απορία, απευθυνθείτε στον πιστοποιημένο αντιπρόσωπο της STIHL.

### 4.6.2 Λάμα

Η λάμα είναι σε ασφαλή κατάσταση όταν πληρούνται τα εξής κριτήρια:

- Η λάμα δεν έχει ζημιά.
- Η λάμα δεν έχει παραμορφωθεί.



- Το αυλάκι έχει βάθος ίσο προς το προδιαγραφόμενο ελάχιστο βάθος ή μεγαλύτερο,  19.3.
- Το αυλάκι της λάμας δεν έχει στενέψει ή πλατύνει.

## ▲ ΠΡΟΕΙΔΟΠΟΙΗΣΗ

- Αν δεν είναι σε ασφαλή κατάσταση, η λάμα δεν είναι σε θέση να οδηγήσει την αλυσίδα με τον σωστό τρόπο. Η κινούμενη αλυσίδα μπορεί να ξεφύγει από τη λάμα. Υπάρχει κίνδυνος σοβαρού ή θανατηφόρου τραυματισμού.
  - ▶ Μη χρησιμοποιείτε λάμα που έχει ζημιά.
  - ▶ Αν το βάθος του αυλακιού είναι μικρότερο από το ελάχιστο προδιαγραφόμενο βάθος αυλακιού, αλλάξτε τη λάμα.
  - ▶ Αν έχετε οποιαδήποτε απορία, απευθυνθείτε στον πιστοποιημένο αντιπρόσωπο της STIHL.

### 4.6.3 Αλυσίδα

Η αλυσίδα είναι σε ασφαλή κατάσταση, όταν πληρούνται τα εξής κριτήρια:

- Η αλυσίδα δεν έχει ζημιές.
- Η αλυσίδα είναι σωστά τροχισμένη.
- Τα σημάδια φθοράς στα δόντια κοπής είναι ορατά.

## ▲ ΠΡΟΕΙΔΟΠΟΙΗΣΗ

- Αν ο εξοπλισμός δεν είναι σε ασφαλή κατάσταση, ορισμένα εξαρτήματα μπορεί να μην επιτελούν τις λειτουργίες τους με τον σωστό τρόπο και οι διατάξεις ασφαλείας μπορεί να τεθούν εκτός λειτουργίας. Υπάρχει κίνδυνος σοβαρού τραυματισμού ή θανατηφόρου ατυχήματος.
  - ▶ Μη χρησιμοποιείτε αλυσίδα που έχει ζημιά.
  - ▶ Τροχίστε σωστά την αλυσίδα.
  - ▶ Αν έχετε οποιαδήποτε απορία, απευθυνθείτε στον πιστοποιημένο αντιπρόσωπο της STIHL.

### 4.6.4 Μπαταρία

Η μπαταρία βρίσκεται σε ασφαλή κατάσταση, όταν πληρούνται οι εξής προϋποθέσεις:

- Η μπαταρία δεν έχει υποστεί ζημιές.
- Η μπαταρία είναι καθαρή και στεγνή.
- Η μπαταρία λειτουργεί και δεν έχει υποστεί τροποποιήσεις.

## ▲ ΠΡΟΕΙΔΟΠΟΙΗΣΗ

- Η μπαταρία δεν μπορεί να λειτουργήσει με ασφάλεια όταν δεν βρίσκεται σε ασφαλή κατάσταση. Μπορεί να προκληθούν σοβαροί τραυματισμοί.
  - ▶ Εργάζεστε μόνον με μία μπαταρία που δεν φέρει ζημιές και λειτουργεί σωστά.

- ▶ Μην φορτίζετε την ελαττωματική μπαταρία.
- ▶ Εάν η μπαταρία είναι λερωμένη ή βρεγμένη: Καθαρίστε την μπαταρία και αφήστε τη να στεγνώσει.
- ▶ Μην τροποποιείτε την μπαταρία.
- ▶ Μην τοποθετείτε αντικείμενα στα ανοίγματα της μπαταρίας.
- ▶ Μην βραχυκυκλώνετε τις ηλεκτρικές επαφές της μπαταρίας και μην τις συνδέετε με μεταλλικά αντικείμενα.
- ▶ Μην ανοίγετε την μπαταρία.
- ▶ Αντικαταστήστε τις φθαρμένες ή ελαττωματικές πινακίδες υποδείξεων.

- Από μια ελαττωματική μπαταρία μπορεί να εκρυσούν υγρά. Σε περίπτωση που τα υγρά έρθουν σε επαφή με το δέρμα ή τα μάτια, μπορεί να προκληθούν ερεθισμοί.
  - ▶ Αποφύγετε την επαφή με τα υγρά.
  - ▶ Εάν τα υγρά έχουν έρθει σε επαφή με το δέρμα: ξεπλύνετε τα σημεία του δέρματος με άφθονο νερό και σαπούνι.
  - ▶ Εάν τα υγρά έχουν έρθει σε επαφή με τα μάτια: ξεπλύνετε τα μάτια με άφθονο νερό για τουλάχιστον 15 λεπτά και μεταβείτε σε έναν γιατρό.
- Μια ελαττωματική μπαταρία μπορεί να έχει ασυνήθιστη οσμή, να βγάζει καπνό ή να καίγεται. Μπορεί να προκληθούν σοβαροί ή θανασιμοί τραυματισμοί και υλικές ζημιές.
  - ▶ Εάν η μπαταρία μυρίζει ασυνήθιστα ή βγάζει καπνούς: Μην χρησιμοποιείτε την μπαταρία και κρατήστε την μακριά από εύφλεκτα υλικά.
  - ▶ Εάν η μπαταρία καίγεται: Προσπαθήστε να σβήσετε την μπαταρία με έναν πυροσβεστήρα ή νερό.

### 4.6.5 Φορτιστής

Ο φορτιστής είναι σε ασφαλή κατάσταση, όταν ικανοποιεί τα εξής κριτήρια:

- Δεν υπάρχει ζημιά στον φορτιστή.
- Ο φορτιστής είναι καθαρός και στεγνός.

## ▲ ΠΡΟΕΙΔΟΠΟΙΗΣΗ

- Αν ο εξοπλισμός δεν είναι σε ασφαλή κατάσταση, ορισμένα εξαρτήματα μπορεί να μην επιτελούν τις λειτουργίες τους με τον σωστό τρόπο και οι διατάξεις ασφαλείας μπορεί να τεθούν εκτός λειτουργίας. Υπάρχει κίνδυνος σοβαρού ή θανατηφόρου τραυματισμού.
  - ▶ Μην χρησιμοποιείτε φορτιστή που έχει ζημιά.
  - ▶ Αν ο φορτιστής λερωθεί ή βραχεί, καθαρίστε τον και αφήστε τον να στεγνώσει.
  - ▶ Μην κάνετε μετατροπές στον φορτιστή.



- ▶ Μην τοποθετείτε αντικείμενα μέσα στα ανοίγματα του φορτιστή.
- ▶ Μη συνδέετε και βραχυκυκλώνετε τις ηλεκτρικές επαφές του φορτιστή με μεταλλικά αντικείμενα.
- ▶ Μην ανοίγετε τον φορτιστή.

## 4.7 Εργασία

### ▲ ΠΡΟΕΙΔΟΠΟΙΗΣΗ

- Αν δεν υπάρχουν άλλα άτομα έξω από την περιοχή εργασίας που να μπορούν να σας ακούσουν, δεν θα έχετε βοήθεια σε περίπτωση ανάγκης.
  - ▶ Φροντίστε να υπάρχουν άτομα έξω από την περιοχή εργασίας, τα οποία να μπορούν να σας ακούσουν.
- Υπάρχουν συνθήκες, κάτω από τις οποίες ο χρήστης δεν είναι σε θέση να εργαστεί συγκεντρωμένα. Ο χειριστής μπορεί να χάσει τον έλεγχο του κόφτη κλαδιών, να σκοντάψει, να πέσει και να υποστεί σοβαρό τραυματισμό.
  - ▶ Να εργάζεστε ήρεμα και συγκεντρωμένα.
  - ▶ Μην εργάζεστε με τον κόφτη κλαδιών σε περιβάλλον με περιορισμένη ορατότητα ή υπό συνθήκες κακού φωτισμού.
  - ▶ Ο χειρισμός του κόφτη κλαδιών πρέπει να γίνεται από ένα άτομο κάθε φορά.
  - ▶ Μη δουλεύετε πάνω από το ύψος των ώμων σας.
  - ▶ Να προσέχετε για εμπόδια.
  - ▶ Να εργάζεστε από το έδαφος και να διατηρείτε την ισορροπία σας. Αν πρέπει να εργαστείτε σε ύψος, χρησιμοποιήστε μια πλατφόρμα εργασίας ή μια ασφαλή σκαλωσιά.
  - ▶ Αν αρχίσετε να νιώθετε κόπωση, κάντε ένα διάλειμμα.
- Η κινούμενη αλυσίδα μπορεί να κόψει τον χρήστη. Υπάρχει κίνδυνος σοβαρού τραυματισμού του χρήστη.
  - ▶ Μην αγγίζετε την κινούμενη αλυσίδα.
  - ▶ Αν η αλυσίδα μπλοκάρει από κάποιο αντικείμενο, σβήστε τον κόφτη κλαδιών και αφαιρέστε τη μπαταρία. Στη συνέχεια αφαιρέστε το αντικείμενο.
- Καθώς κινείται, η αλυσίδα θερμαίνεται και διαστέλλεται. Αν η αλυσίδα δεν λαδώνεται επαρκώς και δεν είναι σωστά τεντωμένη, μπορεί να πεταχτεί έξω από το αυλάκι της λάμας ή να σπάσει. Υπάρχει κίνδυνος σοβαρού τραυματισμού και υλικών ζημιών.
  - ▶ Χρησιμοποιείτε λάδι STIHL Multioil Bio ή παρόμοιο βιοδιασπώμενο λάδι πολλαπλών χρήσεων.
- Κατά τη διάρκεια της εργασίας, η αλυσίδα χρειάζεται λίπανση μετά από κάθε φόρπιση της μπαταρίας.
  - ▶ Ελέγχετε το τέντωμα της αλυσίδας σε τακτά διαστήματα κατά την εργασία. Τεντώστε την αλυσίδα, αν είναι πολύ χαλαρή.
- Κατά τη διάρκεια της εργασίας, η λάμα, η αλυσίδα και η καμπίνα ενδέχεται να υπερθερμανθούν. Ο χρήστης μπορεί να πάθει έγκαυμα.
  - ▶ Μην αγγίζετε τη ζεστή λάμα, αλυσίδα και καμπίνα.
  - ▶ Περιμένετε μέχρι να κρυώσει η λάμα, η αλυσίδα και η καμπίνα.
  - ▶ Να φοράτε γάντια εργασίας από ανθεκτικό υλικό.
- Οποιαδήποτε αλλαγή στη λειτουργία ή ασυνήθιστη συμπεριφορά του κόφτη κλαδιών κατά τη διάρκεια της εργασίας μπορεί να είναι ένδειξη ότι ο κόφτης κλαδιών δεν είναι σε ασφαλή κατάσταση. Υπάρχει κίνδυνος σοβαρού τραυματισμού και υλικών ζημιών.
  - ▶ Διακόψτε την εργασία, αφαιρέστε την μπαταρία και απευθυνθείτε στον πιστοποιημένο αντιπρόσωπο της STIHL.
- Κατά την εργασία με τον κόφτη κλαδιών μπορεί να δημιουργούνται δονήσεις.
  - ▶ Να φοράτε γάντια.
  - ▶ Να κάνετε διαλείμματα εργασίας.
  - ▶ Αν παρουσιαστούν συμπτώματα κακής αιμάτωσης, συμβουλευθείτε έναν γιατρό.
- Αν η κινούμενη αλυσίδα χτυπήσει σε σκληρό αντικείμενο, μπορεί να δημιουργηθούν σπίθες. Σε ένα εύλεκτο περιβάλλον, οι σπίθες αυτές μπορούν να προκαλέσουν πυρκαγιά. Υπάρχει κίνδυνος για σοβαρό ή θανατηφόρο τραυματισμό και για υλικές ζημιές.
  - ▶ Μην εργάζεστε σε εύλεκτο περιβάλλον.
- Όταν αφήνετε τη σκανδάλη, η αλυσίδα συνεχίζει να κινείται για λίγο, ως αποτέλεσμα της ορμής του συστήματος κίνησης. Η κινούμενη αλυσίδα μπορεί να προκαλέσει τραυματισμούς. Υπάρχει κίνδυνος σοβαρού τραυματισμού.
  - ▶ Περιμένετε μέχρι να σταματήσει η αλυσίδα.

### ▲ ΚΙΝΔΥΝΟΣ

- Αν υπάρχουν ηλεκτρικά καλώδια υπό τάση κοντά στον χώρο εργασίας, η αλυσίδα μπορεί να έρθει σε επαφή με αυτά και να προκαλέσει ζημιά. Υπάρχει κίνδυνος σοβαρού ή θανατηφόρου τραυματισμού του χρήστη.
  - ▶ Μην εργάζεστε κοντά σε ηλεκτρικά καλώδια υπό τάση.

## 4.8 Δυνάμεις αντίδρασης

### 4.8.1 Δυνάμεις αντίδρασης

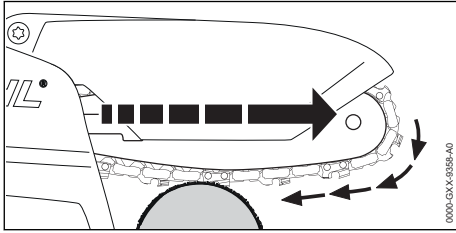

Αν δουλεύετε με την κάτω πλευρά της λάμας, ο κόφτης κλαδιών τραβιέται μακριά από τον χρήστη.

## ▲ ΠΡΟΕΙΔΟΠΟΙΗΣΗ

- Αν η κινούμενη αλυσίδα χτυπήσει σε σκληρό αντικείμενο και επιβραδυνθεί απότομα, ο κόφτης κλαδιών μπορεί ξαφνικά να τραβηχτεί μακριά από τον χρήστη. Υπάρχει κίνδυνος τραυματισμού.
  - ▶ Κρατάτε τον κόφτη κλαδιών και με τα δύο χέρια.
  - ▶ Ακολουθείτε τις οδηγίες εργασίας που δίνονται σ' αυτές τις οδηγίες χρήσης.
  - ▶ Να δουλεύετε πάντα με προσαρμοσμένο προστατευτικό κάλυμμα.
  - ▶ Μη χρησιμοποιείτε το μηχάνημα αν υπάρχει ζημιά ή έχουν γίνει αλλαγές στο προστατευτικό κάλυμμα.
  - ▶ Δουλεύετε με σωστά τροχισμένη και τεντωμένη αλυσίδα.
  - ▶ Οδηγείτε τη λάμα μέσα στην τομή σε ευθεία γραμμή.
  - ▶ Στηρίζετε το μηχάνημα στα νύχια.
  - ▶ Να εργάζεστε πάντα με φουλ γκάζι.

## 4.9 Φόρτιση

## ▲ ΠΡΟΕΙΔΟΠΟΙΗΣΗ

- Κατά τη διάρκεια της φόρτισης, ένας φορτιστής με ζημιά ή ελάττωμα μπορεί να εκλύσει ασυνήθιστες οσμές ή καπνό. Αυτό μπορεί να οδηγήσει σε τραυματισμούς και σε υλικές ζημιές.
  - ▶ Αποσυνδέστε το καλώδιο τροφοδοσίας από την πρίζα.
- Αν δεν υπάρχει επαρκής απαγωγή της θερμότητας, ο φορτιστής μπορεί να υπερθερμανθεί και να προκαλέσει πυρκαγιά. Αυτό μπορεί να οδηγήσει σε σοβαρούς τραυματισμούς ή θανατηφόρα ατυχήματα και σε υλικές ζημιές.
  - ▶ Μην καλύπτετε τον φορτιστή.

## 4.10 Ηλεκτρική σύνδεση

Επαφή με ρευματοφόρα εξαρτήματα μπορεί να προκληθεί από τα εξής αίτια:

- Ζημιά στο καλώδιο τροφοδοσίας ή στο καλώδιο προέκτασης.
- Ζημιά στο φινι του καλωδίου τροφοδοσίας ή του καλωδίου προέκτασης.
- Λάθος εγκατάσταση της πρίζας.

## ▲ ΚΙΝΔΥΝΟΣ

- Η επαφή με ρευματοφόρα εξαρτήματα μπορεί να προκαλέσει ηλεκτροπληξία. Υπάρχει κίνδυνος σοβαρού ή θανατηφόρου τραυματισμού του χρήστη.

- ▶ Βεβαιωθείτε ότι το καλώδιο τροφοδοσίας, το καλώδιο προέκτασης και τα φινι είναι σε καλή κατάσταση.



Αν υπάρχει ζημιά στο καλώδιο τροφοδοσίας ή στο καλώδιο προέκτασης:

- ▶ Μην αγγίζετε τα σημεία που έχουν ζημιά.
- ▶ Αποσυνδέστε το φινι από την πρίζα.
- ▶ Μην πιάνετε το καλώδιο τροφοδοσίας, το καλώδιο προέκτασης (μπαλαντέζα) ή τα φινι τους με βρεγμένα χέρια.
- ▶ Συνδέστε το φινι του καλωδίου τροφοδοσίας ή του καλωδίου προέκτασης σε μια σωστά εγκατεστημένη πρίζα με επαφή γείωσης.
- ▶ Συνδέστε τον φορτιστή μέσω ασφαλειοδιακόπτη διαρροής (30 mA, 30 ms).
- Ένα ακατάλληλο καλώδιο προέκτασης ή μια ενδεχόμενη ζημιά στο καλώδιο προέκτασης μπορεί να προκαλέσει ηλεκτροπληξία. Υπάρχει κίνδυνος σοβαρού ή θανατηφόρου τραυματισμού.
  - ▶ Χρησιμοποιείτε καλώδιο προέκτασης με κατάλληλη διατομή, 19.6.

## ▲ ΠΡΟΕΙΔΟΠΟΙΗΣΗ

- Μια εσφαλμένη τάση δικτύου ή εσφαλμένη συχνότητα δικτύου κατά τη διάρκεια της φόρτισης μπορεί να προκαλέσει υπέρταση στον φορτιστή. Μπορεί να προκληθεί ζημιά στον φορτιστή.
  - ▶ Βεβαιωθείτε ότι η τάση και η συχνότητα του ηλεκτρικού δικτύου συμφωνούν με τα στοιχεία που αναγράφονται στην πινακίδα τύπου του φορτιστή.
- Εάν ο φορτιστής συνδεθεί σε πολύμπριζο, μπορεί να σημειωθεί υπερφόρτωση των ηλεκτρικών εξαρτημάτων κατά τη διάρκεια της φόρτισης. Τα ηλεκτρικά εξαρτήματα μπορεί να υπερθερμανθούν και να προκαλέσουν πυρκαγιά. Υπάρχει κίνδυνος σοβαρού ή θανατηφόρου τραυματισμού και υλικών ζημιών.

- ▶ Βεβαιωθείτε ότι οι προδιαγραφές ισχύος στο πολύμπριζο δεν υπερβαίνουν τις προδιαγραφές που αναγράφονται στην πινακίδα τύπου του φορτιστή και όλων των ηλεκτρικών συσκευών που είναι συνδεδεμένες στο πολύμπριζο συνολικά.
- Σε περίπτωση λάθος τοποθέτησης των καλωδίων τροφοδοσίας ή προέκτασης, μπορεί να προκληθεί ζημιά στα καλώδια ή να σκοντάψει κάποιος σε αυτά. Ενδέχεται να προκληθούν τραυματισμοί ή υλικές ζημιές στο καλώδιο τροφοδοσίας ή προέκτασης.
  - ▶ Τοποθετείτε και επισημαίνετε το καλώδιο τροφοδοσίας και το καλώδιο προέκτασης (μπαλαντέζα) με τέτοιο τρόπο, ώστε να μην αποτελούν κίνδυνο να σκοντάψει κάποιος σε αυτά.
  - ▶ Τοποθετείτε τα καλώδια τροφοδοσίας και προέκτασης στρωτά και με τέτοιο τρόπο ώστε να μην τεντώνονται.
  - ▶ Τοποθετείτε τα καλώδια τροφοδοσίας και προέκτασης με τέτοιο τρόπο ώστε να μη φθείρονται, να μην τσακίζονται, να μη συνθλιβονται και να μην τριβονται πάνω σε αντικείμενα.
  - ▶ Προστατεύετε τα καλώδια τροφοδοσίας και προέκτασης από θερμότητα, λάδια και χημικές ουσίες.
  - ▶ Τοποθετείτε τα καλώδια τροφοδοσίας και προέκτασης μόνο σε στεγνό έδαφος.
- Κατά τη διάρκεια της εργασίας, το καλώδιο προέκτασης ζεσταίνεται. Η θερμότητα αυτή, αν δεν μπορεί να διαχυθεί, μπορεί να προκαλέσει πυρκαγιά.
  - ▶ Αν χρησιμοποιείτε καλώδιο σε ανέμη, ξετυλίξτε ολόκληρο το καλώδιο από την ανέμη.
- Ηλεκτρικά καλώδια και σωλήνες που ενδεχομένως υπάρχουν στον τοίχο μπορούν να υποστούν ζημιά, αν ο φορτιστής στερεωθεί στον τοίχο. Η επαφή με ηλεκτρικά καλώδια μπορεί να προκαλέσει ηλεκτροπληξία. Υπάρχει κίνδυνος σοβαρού τραυματισμού και υλικών ζημιών.
  - ▶ Βεβαιωθείτε ότι στο προβλεπόμενο σημείο στερέωσης δεν υπάρχουν ηλεκτρικά καλώδια ή σωλήνες μέσα στον τοίχο.
- Αν ο φορτιστής δεν είναι εγκατεστημένος όπως περιγράφεται σ' αυτές τις οδηγίες χρήσης, υπάρχει κίνδυνος να πέσει ο φορτιστής ή η μπαταρία, ή να υπερθερμανθεί ο φορτιστής. Υπάρχει κίνδυνος τραυματισμού και υλικών ζημιών.
  - ▶ Στερεώστε τον φορτιστή σ' έναν τοίχο, όπως περιγράφεται σ' αυτές τις οδηγίες χρήσης.
- Αν ο φορτιστής με τοποθετημένη την μπαταρία στερεωθεί σε τοίχο, μπορεί η μπαταρία να

πέσει έξω από τον φορτιστή. Υπάρχει κίνδυνος τραυματισμού και υλικών ζημιών.

- ▶ Πρώτα στερεώστε τον φορτιστή στον τοίχο και στη συνέχεια τοποθετήστε την μπαταρία.

## 4.11 Μεταφορά

### 4.11.1 Κόφτης κλαδιών

#### **⚠** ΠΡΟΕΙΔΟΠΟΙΗΣΗ

- Κατά τη διάρκεια της μεταφοράς, ο κόφτης κλαδιών μπορεί να ανατραπεί ή να μετακινηθεί. Υπάρχει κίνδυνος τραυματισμού και υλικών ζημιών.



- ▶ Αφαιρέστε την μπαταρία.

- ▶ Περάστε την προστατευτική θήκη της αλυσίδας πάνω στη λάμα, έτσι ώστε να καλύπτει ολόκληρη τη λάμα.
- ▶ Μεταφέρετε τον κόφτη κλαδιών μέσα στην ειδική συνοδευτική θήκη.
- ▶ Αν δεν περιλαμβάνεται ειδική θήκη, ασφαλίστε τον κόφτη κλαδιών με λουριά σύσφιξης, μάντες ή ένα δίχτυ, ώστε να μη μπορεί να ανατραπεί ή να μετακινηθεί.

### 4.11.2 Μπαταρία

#### **⚠** ΠΡΟΕΙΔΟΠΟΙΗΣΗ

- Η μπαταρία δεν είναι προστατευμένη από όλες τις επιδράσεις του περιβάλλοντος. Σε περίπτωση έκθεσης σε ορισμένες επιδράσεις του περιβάλλοντος μπορεί να προκληθούν υλικές ζημιές ή ζημιά στην μπαταρία.
  - ▶ Μην μεταφέρετε μπαταρία που έχει ζημιά.
  - ▶ Αν το παραδοτέο περιλαμβάνει θήκη, μεταφέρετε την μπαταρία μέσα στη συνοδευτική θήκη.
- Κατά τη διάρκεια της μεταφοράς, η μπαταρία μπορεί να ανατραπεί ή να μετατοπιστεί. Υπάρχει κίνδυνος τραυματισμού και υλικών ζημιών.
  - ▶ Τοποθετήστε την μπαταρία μέσα στη συσκευασία με τέτοιο τρόπο, ώστε να αποκλείεται η μετατόπισή της.
  - ▶ Η συσκευασία ασφαλιζεται με τέτοιο τρόπο, ώστε να μην μπορεί να μετατοπιστεί.

### 4.11.3 Φορτιστής

#### **⚠** ΠΡΟΕΙΔΟΠΟΙΗΣΗ

- Κατά τη διάρκεια της μεταφοράς, ο φορτιστής μπορεί να ανατραπεί ή να μετακινηθεί. Υπάρχει κίνδυνος τραυματισμού και υλικών ζημιών.
  - ▶ Αποσυνδέστε το φις από την πρίζα.
  - ▶ Αφαιρέστε την μπαταρία.

- ▶ Μεταφέρετε τον φορτιστή μέσα στην ειδική θήκη που παραδίδεται μαζί.
- ▶ Αν δεν περιλαμβάνεται ειδική θήκη, ασφαλίστε τον φορτιστή με λουριά σύσφιξης, μάντερες ή ένα δίχτυ, ώστε να μη μπορεί να ανατραπεί ή να μετακινηθεί.
- Μην κρατάτε τον φορτιστή από το καλώδιο τροφοδοσίας για να τον μεταφέρετε. Μπορεί να προκληθεί ζημιά στο καλώδιο τροφοδοσίας και στον φορτιστή.
- ▶ Τυλίξτε το καλώδιο τροφοδοσίας και στερεώστε το στον φορτιστή.

## 4.12 Φύλαξη

### 4.12.1 Κόφτης κλαδιών

#### ▲ ΠΡΟΕΙΔΟΠΟΙΗΣΗ

- Τα παιδιά δεν είναι σε θέση να αναγνωρίσουν και να εκτιμήσουν τους κινδύνους του κόφτη κλαδιών. Υπάρχει κίνδυνος σοβαρού τραυματισμού των παιδιών.



- ▶ Αφαιρέστε την μπαταρία.

- ▶ Περάστε την προστατευτική θήκη της αλυσίδας πάνω στη λάμα, έτσι ώστε να καλύπτει ολόκληρη τη λάμα.
- ▶ Φυλάσσετε τον κόφτη κλαδιών μακριά από τα παιδιά.
- Οι ηλεκτρικές επαφές του κόφτη κλαδιών και τα μεταλλικά εξαρτήματα μπορεί να οξειδωθούν (σκουριάσουν) από υγρασία. Μπορεί να προκληθεί ζημιά στον κόφτη κλαδιών.



- ▶ Αφαιρέστε την μπαταρία.

- ▶ Φυλάσσετε τον κόφτη κλαδιών σε καθαρό και στεγνό μέρος.

### 4.12.2 Μπαταρία

#### ▲ ΠΡΟΕΙΔΟΠΟΙΗΣΗ

- Τα παιδιά δεν είναι σε θέση να αναγνωρίσουν και να εκτιμήσουν τους κινδύνους της μπαταρίας. Υπάρχει κίνδυνος σοβαρού τραυματισμού των παιδιών.
- ▶ Φυλάσσετε την μπαταρία μακριά από τα παιδιά.
- Η μπαταρία δεν είναι προστατευμένη από όλες τις επιδράσεις του περιβάλλοντος. Σε περίπτωση έκθεσης σε ορισμένες επιδράσεις του περιβάλλοντος μπορεί να προκληθεί ανεπανόρθωτη ζημιά στην μπαταρία.

- ▶ Φυλάσσετε την μπαταρία σε καθαρό και στεγνό μέρος.
- ▶ Φυλάσσετε την μπαταρία σε κλειστό χώρο.
- ▶ Φυλάσσετε την μπαταρία χωριστά από τον κόφτη κλαδιών/ξυλοκοπτικό.
- ▶ Σε περίπτωση φύλαξης της μπαταρίας στον φορτιστή, αποσυνδέστε το φως, και φυλάξτε την μπαταρία σε κατάσταση φόρτισης μεταξύ 40 % και 60 % (2 πράσινες αναμμένες λυχνίες LED).
- ▶ Μη φυλάσσετε την μπαταρία σε χώρο με θερμοκρασία εκτός των καθορισμένων οριακών τιμών, 19.7.

### 4.12.3 Φορτιστής

#### ▲ ΠΡΟΕΙΔΟΠΟΙΗΣΗ

- Τα παιδιά δεν είναι σε θέση να αντιληφθούν και να αξιολογήσουν τους κινδύνους του φορτιστή. Υπάρχει κίνδυνος σοβαρού ή θανατηφόρου τραυματισμού παιδιών.
- ▶ Αποσυνδέστε το φως.
- ▶ Φυλάσσετε τον φορτιστή μακριά από παιδιά.
- Ο φορτιστής δεν είναι προστατευμένος από όλες τις επιδράσεις του περιβάλλοντος. Σε περίπτωση έκθεσης σε ορισμένες επιδράσεις του περιβάλλοντος μπορεί να προκληθεί ζημιά στον φορτιστή.
- ▶ Αποσυνδέστε το φως.
- ▶ Αν ο φορτιστής είναι ζεστός, αφήστε τον να κρυώσει.
- ▶ Φυλάσσετε τον φορτιστή σε καθαρό και στεγνό μέρος.
- ▶ Φυλάσσετε τον φορτιστή σε κλειστό χώρο.
- ▶ Μη φυλάσσετε τον φορτιστή σε χώρο με θερμοκρασία εκτός των καθορισμένων οριακών τιμών, 19.7.
- Μη χρησιμοποιείτε το καλώδιο τροφοδοσίας για να μεταφέρετε ή να κρεμάσετε τον φορτιστή. Μπορεί να προκληθεί ζημιά στο καλώδιο τροφοδοσίας και στον φορτιστή.
- ▶ Πιάνετε και κρατάτε τον φορτιστή από το περίβλημά του. Ο φορτιστής διαθέτει μια ενσωματωμένη λαβή που διευκολύνει τον χειρισμό του.
- ▶ Κρεμάστε τον φορτιστή στο στήριγμα τοίχου.

### 4.13 Καθάρισμα, συντήρηση και επισκευή

#### ▲ ΠΡΟΕΙΔΟΠΟΙΗΣΗ

- Αν η μπαταρία βρίσκεται μέσα στο ξυλοκοπτικό κατά τη διάρκεια των εργασιών καθαρισμού, συντήρησης ή επισκευής, το ξυλοκο-

πτικό μπορεί κατά λάθος να τεθεί σε λειτουργία. Υπάρχει κίνδυνος σοβαρού τραυματισμού και υλικών ζημιών.



▶ Αφαιρέστε την μπαταρία.

- Τα ισχυρά απορρυπαντικά, ο καθαρισμός με δέσμη νερού ή μυτερά αντικείμενα μπορεί να προκαλέσουν ζημιές στο ξυλοκοπτικό, τη λάμα, την αλυσίδα, την μπαταρία ή τον φορτιστή. Αν το ξυλοκοπτικό, η λάμα, η αλυσίδα, η μπαταρία και ο φορτιστής δεν καθαρίζονται με τον κατάλληλο τρόπο, υπάρχει περίπτωση ορισμένα εξαρτήματα να πάθουν να λειτουργούν σωστά και οι διατάξεις ασφαλείας να τεθούν εκτός λειτουργίας. Υπάρχει κίνδυνος σοβαρού τραυματισμού.

▶ Καθαρίζετε το ξυλοκοπτικό, τη λάμα, την αλυσίδα, την μπαταρία και τον φορτιστή όπως περιγράφεται σ' αυτές τις οδηγίες χρήσης.

- Αν το ξυλοκοπτικό, η λάμα, η αλυσίδα, η μπαταρία και ο φορτιστής δεν συντηρούνται ή επισκευάζονται με κατάλληλο τρόπο, υπάρχει περίπτωση ορισμένα εξαρτήματα να πάθουν να λειτουργούν σωστά και οι διατάξεις ασφαλείας να τεθούν εκτός λειτουργίας. Υπάρχει κίνδυνος σοβαρού ή θανατηφόρου τραυματισμού.

▶ Μην εκτελείτε μόνοι σας εργασίες συντήρησης ή επισκευής στο ξυλοκοπτικό, στην μπαταρία ή στον φορτιστή.

▶ Αν το ξυλοκοπτικό, η μπαταρία ή ο φορτιστής χρειάζεται συντήρηση ή επισκευή, απευθυνθείτε στον πιστοποιημένο αντιπρόσωπο της STIHL.

▶ Συντηρείτε και επισκευάζετε τη λάμα και την αλυσίδα όπως περιγράφεται σε αυτές τις οδηγίες χρήσης.

- Κατά τη διάρκεια των εργασιών καθαρισμού ή συντήρησης της αλυσίδας, υπάρχει κίνδυνος ο χρήστης να έρθει σε επαφή με τα κοφτερά δόντια κοπής. Υπάρχει κίνδυνος τραυματισμού του χρήστη.

▶ Φοράτε γάντια εργασίας από ανθεκτικό υλικό.

## 5 Προετοιμασία κόφτη κλαδιών για χρήση

### 5.1 Προετοιμασία ξυλοκοπτικού για χρήση

Πριν από την έναρξη κάθε εργασίας, εκτελέστε τα εξής βήματα:

- ▶ Βεβαιωθείτε ότι τα εξής εξαρτήματα είναι σε ασφαλή κατάσταση:
  - Ξυλοκοπτικό, 4.6.1.
  - Λάμα, 4.6.2.
  - Αλυσίδα, 4.6.3.
  - Μπαταρία, 4.6.4.
  - Φορτιστής, 4.6.5.
- ▶ Ελέγξτε την μπαταρία, 10.6.
- ▶ Φορτίστε την μπαταρία πλήρως, 6.2.
- ▶ Καθαρίστε το ξυλοκοπτικό, 15.1.
- ▶ Τοποθετήστε τη λάμα και την αλυσίδα, 7.1.1.
- ▶ Τεντώστε την αλυσίδα, 7.2.
- ▶ Λιπάνετε την αλυσίδα, 7.3.
- ▶ Ελέγξτε τα χειριστήρια, 10.5.
- ▶ Αν δεν μπορείτε να ολοκληρώσετε κάποιο από τα παραπάνω βήματα, μη χρησιμοποιήσετε το ξυλοκοπτικό αλλά απευθυνθείτε στον πιστοποιημένο αντιπρόσωπο της STIHL.

## 6 Φόρτιση μπαταρίας φόρτιση λυχνίες

### 6.1 Στερέωση φορτιστή σε τοίχο

Ο φορτιστής μπορεί να στερεωθεί σε τοίχο.

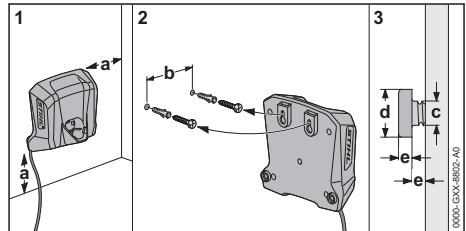

- ▶ Στερεώστε τον φορτιστή σε έναν τοίχο, σύμφωνα με τα εξής κριτήρια:

- Γίνεται χρήση κατάλληλων υλικών στερέωσης.
- Ο φορτιστής είναι σε οριζόντια θέση. Τηρούνται οι εξής διαστάσεις:
  - a = τουλάχιστον 100 mm
  - b = 54 mm
  - c = 4,5 mm
  - d = 9 mm
  - e = 2,5 mm

### 6.2 Φόρτιση μπαταρίας

Ο χρόνος φόρτισης εξαρτάται από διάφορους παράγοντες, όπως η θερμοκρασία της μπαταρίας και η θερμοκρασία περιβάλλοντος. Για βέλτιστη απόδοση, τηρείτε το συνιστώμενο εύρος τιμών

θερμοκρασίας, ☞ 19.8. Ο πραγματικός χρόνος φόρτισης μπορεί να διαφέρει από τον χρόνο φόρτισης που δηλώνεται από τον κατασκευαστή. Ο χρόνος φόρτισης αναφέρεται στην ιστοσελίδα [www.stihl.com/charging-times](http://www.stihl.com/charging-times).

Η διαδικασία φόρτισης ξεκινά αυτόματα, όταν συνδέετε το φιλ στην πρίζα και τοποθετείτε την μπαταρία στον φορτιστή. Όταν ολοκληρωθεί η φόρτιση της μπαταρίας, ο φορτιστής απενεργοποιείται αυτόματα.

Κατά τη διάρκεια της φόρτισης η μπαταρία και ο φορτιστής ζεσταίνονται.

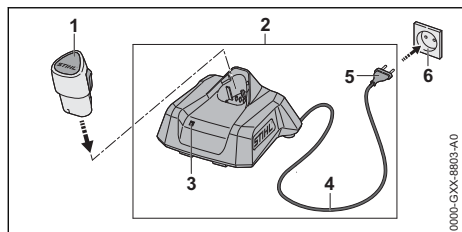

- ▶ Συνδέστε το φιλ (5) σε μια εύκολα προσβάσιμη πρίζα (6). Ο φορτιστής (2) εκτελεί αυτοδιαγνωστικό έλεγχο. Η λυχνία LED (3) ανάβει σε χρώμα πράσινο για περίπου 1 δευτερόλεπτο και στη συνέχεια σε χρώμα κόκκινο για περίπου 1 δευτερόλεπτο.
- ▶ Δρομολογήστε σωστά το καλώδιο τροφοδοσίας (4).
- ▶ Περάστε την μπαταρία (1) μέσα στους οδηγούς του φορτιστή (2) και πιέστε την μέχρι να τερματίσει. Η λυχνία LED (3) ανάβει ή αναβοσβήνει σε χρώμα πράσινο. Η μπαταρία (2) φορτίζεται.
- ▶ Όταν σβήνει η λυχνία LED (3), η μπαταρία (1) έχει φορτιστεί πλήρως και μπορείτε να την αφαιρέσετε από τον φορτιστή (2).
- ▶ Αν δεν πρόκειται να χρησιμοποιήσετε άλλο τον φορτιστή (2), αποσυνδέστε το φιλ (5) από την πρίζα (6).

## 6.3 Ένδειξη κατάστασης φόρτισης

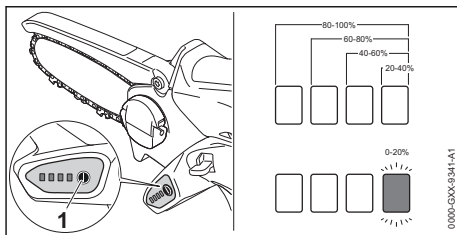

- ▶ Τοποθετήστε την μπαταρία.
- ▶ Πιέστε το πλήκτρο (1). Οι λυχνίες ανάβουν για περίπου 5 δευτερόλεπτα σε πράσινο χρώμα και δείχνουν την κατάσταση φόρτισης.
- ▶ Αν η δεξιά πράσινη λυχνία αναβοσβήνει, φορτίστε την μπαταρία.

## 6.4 Λυχνίες στον κόφτη κλαδιών

Οι λυχνίες δείχνουν την κατάσταση φόρτισης της μπαταρίας ή πιθανές βλάβες. Οι λυχνίες μπορούν να ανάβουν ή να αναβοσβήνουν σε πράσινο ή κόκκινο χρώμα.

Οι πράσινες λυχνίες που ανάβουν ή αναβοσβήνουν δείχνουν την κατάσταση φόρτισης της μπαταρίας.

- ▶ Αν ανάβουν ή αναβοσβήνουν οι κόκκινες λυχνίες, συμβουλευθείτε τον πίνακα αντιμετώπισης βλαβών, ☞ 18. Υπάρχει βλάβη στον κόφτη κλαδιών ή στην μπαταρία.

## 6.5 Λυχνία φορτιστή

Η λυχνία δείχνει την κατάσταση ή βλάβες του φορτιστή. Η λυχνία μπορεί να ανάβει ή να αναβοσβήνει σε πράσινο ή κόκκινο χρώμα.

- ▶ Αν η λυχνία ανάβει ή αναβοσβήνει σε πράσινο χρώμα, η μπαταρία φορτίζεται.
- ▶ Αν η λυχνία ανάβει ή αναβοσβήνει σε κόκκινο χρώμα, συμβουλευθείτε τον πίνακα αντιμετώπισης βλαβών, ☞ 18. Υπάρχει βλάβη στον φορτιστή ή στην μπαταρία.

## 7 Συναρμολόγηση κόφτη κλαδιών

### 7.1 Αφαίρεση και τοποθέτηση λάμας και αλυσίδας

#### 7.1.1 Αφαίρεση λάμας και αλυσίδας

- ▶ Σβήστε τον κόφτη κλαδιών και αφαιρέστε την μπαταρία.



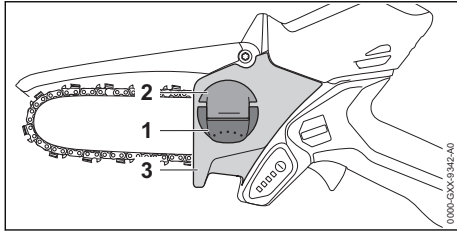

- ▶ Ανεβάστε το πτερύγιο (1) της πεταλούδας (2).
- ▶ Στρέψτε το παξιμάδι (2) αριστερόστροφα μέχρι να μπορέσετε να αφαιρέσετε το καπάκι της καμπάνας (3).
- ▶ Αφαιρέστε το καπάκι της καμπάνας (3).
- ▶ Αφαιρέστε τη λάμα και την αλυσίδα.

### 7.1.2 Τοποθέτηση λάμας και αλυσίδας

Οι συνδυασμοί λάμας και αλυσίδας που ταιριάζουν στην καμπάνα και επιτρέπεται να προσαρμόζονται στο αλυσοπρίονο αναφέρονται στα τεχνικά χαρακτηριστικά, 20.1.

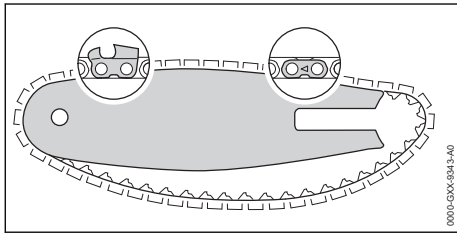

- ▶ Τοποθετήστε την αλυσίδα μέσα στο αυλάκι της λάμας με τέτοιο τρόπο ώστε τα βέλη πάνω στους συνδετήρες της αλυσίδας στην πάνω πλευρά της λάμας να δείχνουν προς την κατεύθυνση κίνησης.

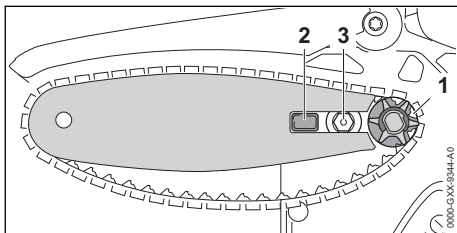

- ▶ Τοποθετήστε τη λάμα με την αλυσίδα στον κόφτη κλαδιών, σύμφωνα τα εξής κριτήρια:
  - Οι οδηγοί της αλυσίδας εφαρμόζονται μέσα στα δόντια της καμπάνας (1).
  - Ο πείρος (2) εφαρμόζει στην μακρόστενη οπή καμπάνας.
  - Η βίδα (3) εφαρμόζει στη μακρόστενη οπή της λάμας.

Δεν έχει σημασία ποια πλευρά της λάμας βρίσκεται προς τα πάνω. Η επιγραφή πάνω στην λάμα επιτρέπεται να είναι και ανάποδα.

- ▶ Τεντώστε την αλυσίδα.
- ▶ Τοποθετήστε το καπάκι της καμπάνας στον κόφτη κλαδιών με τέτοιο τρόπο, ώστε να μην υπάρχει κενό ανάμεσα σ' αυτό και τον κόφτη.
- ▶ Στρέψτε την πεταλούδα δεξιόστροφα, μέχρι το καπάκι της καμπάνας να εφαρμόζει σφίχτα στον κόφτη κλαδιών.
- ▶ Κατεβάστε το πτερύγιο της πεταλούδας.

## 7.2 Τέντωμα αλυσίδας

Κατά τη διάρκεια της εργασίας, η αλυσίδα διαστέλλεται ή συστέλλεται. Έτσι αλλάζει το τέντωμα της αλυσίδας. Το τέντωμα της αλυσίδας πρέπει να ελέγχεται τακτικά κατά τη διάρκεια της εργασίας και ενδεχομένως να διορθωθεί.

- ▶ Σβήστε τον κόφτη κλαδιών και αφαιρέστε την μπαταρία.

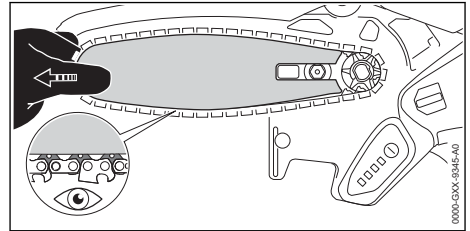

- ▶ Ανεβάστε την πεταλούδα.
  - ▶ Στρέψτε την πεταλούδα κατά 2 πλήρεις στροφές.
- Η πεταλούδα έχει τώρα λυθεί.



### ΠΡΟΕΙΔΟΠΟΙΗΣΗ

- Τα δόντια κοπής της αλυσίδας είναι κοφτερά. Υπάρχει κίνδυνος τραυματισμού του χρήστη.
  - ▶ Να φοράτε γάντια εργασίας από ανθεκτικό υλικό.
- ▶ Μετακινήστε τη λάμα προς τα αριστερά ή προς τα δεξιά, μέχρι να ικανοποιηθεί το εξής κριτήριο: Οι οδηγοί της αλυσίδας στο κάτω μέρος της λάμας είναι ορατοί κατά το ήμισυ.
- ▶ Στρέψτε την πεταλούδα δεξιόστροφα, μέχρι το καπάκι της καμπάνας να εφαρμόζει σφίχτα στον κόφτη κλαδιών.
- ▶ Αν η αλυσίδα έχει τεντωθεί σωστά, μπορείτε να την τραβήξετε πάνω στη λάμα με μικρή δύναμη, πιάνοντάς την ανάμεσα σε δύο δάχτυλα.
- ▶ Αν οι οδηγοί της αλυσίδας στο κάτω μέρος της λάμας φαίνονται ολόκληροι, τεντώστε την αλυσίδα ξανά.
- ▶ Κατεβάστε την πεταλούδα.



## 7.3 Λιπάνση αλυσίδας

Το λάδι STIHL Multioil Bio ή παρόμοιο βιοδιασπώμενο λάδι πολλαπλών χρήσεων λιπαίνει και ψύχει την περιστρεφόμενη αλυσίδα.

- ▶ Σβήστε τον κόφτη κλαδιών και αφαιρέστε την μπαταρία.
- ▶ Τοποθετήστε τον κόφτη κλαδιών πάνω σε μια επίπεδη επιφάνεια, με το καπάκι της καμπάνας στραμμένο προς τα πάνω.
- ▶ Καθαρίστε τη λάμα και την αλυσίδα με ένα πινέλο, μια μαλακή βούρτσα ή διαλυτικό ρητίνης STIHL.

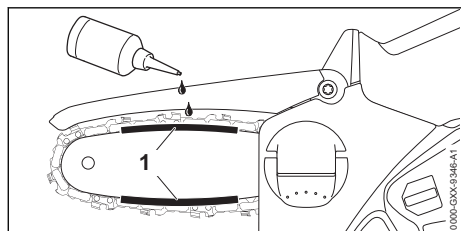

- ▶ Εφαρμόστε λάδι πολλαπλών χρήσεων στην περιοχή (1) ανάμεσα στη λάμα και την αλυσίδα.
- ▶ Τοποθετήστε την μπαταρία.
- ▶ Ενεργοποιήστε τον κόφτη κλαδιών. Το λάδι πολλαπλών χρήσεων κατανέμεται σε όλη την αλυσίδα. Η αλυσίδα έχει τώρα λιπανθεί.

## 8 Τοποθέτηση και αφαίρεση μπαταρίας

### 8.1 Τοποθέτηση μπαταρίας

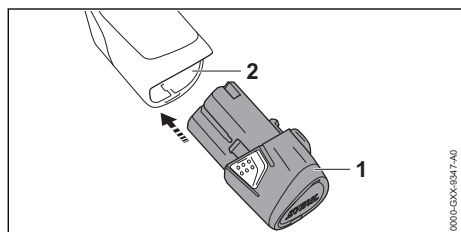

- ▶ Πιέστε την μπαταρία (1) μέσα στην υποδοχή (2) μέχρι να τερματίσει. Η μπαταρία (1) κουμπώνει με έναν χαρακτηρισικό ήχο.

### 8.2 Αφαίρεση μπαταρίας

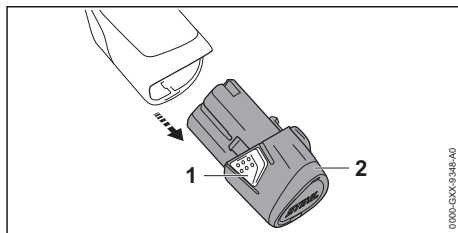

- ▶ Πιέστε τα δύο άγκιστρα (1). Η μπαταρία (2) απελευθερώνεται και μπορεί να αφαιρεθεί από το μηχάνημα.

## 9 Ενεργοποίηση και απενεργοποίηση κόφτη κλαδιών

### 9.1 Ενεργοποίηση κόφτη κλαδιών

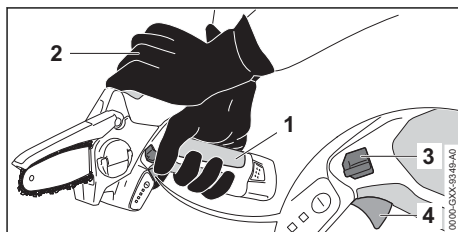

- ▶ Κρατάτε τον κόφτη κλαδιών με το ένα σας χέρι στο σημείο κρατήματος (1) της λαβής χειρισμού, περισφίγγοντας τη λαβή με τον αντίχειρα.
- ▶ Κρατάτε και καθοδηγείτε τον κόφτη κλαδιών με το άλλο σας χέρι στο σημείο κρατήματος (2).
- ▶ Πιέστε τον μοχλό ασφάλισης (3) με τον αντίχειρά σας και κρατήστε τον πατημένο.
- ▶ Πιέστε τη σκανδάλη (4) με τον δείκτη, και κρατήστε την πατημένη. Ο κόφτης κλαδιών επιταχύνει και η αλυσίδα κινείται. Τώρα μπορείτε να αφήσετε τον μοχλό ασφάλισης (3).

### 9.2 Απενεργοποίηση κόφτη κλαδιών

- ▶ Αφήστε τη σκανδάλη ελεύθερη. Η αλυσίδα δεν κινείται πια.
- ▶ Αν η αλυσίδα συνεχίζει να κινείται, αφαιρέστε την μπαταρία και απευθυνθείτε στον πιστοποιημένο αντιπρόσωπο της STIHL. Υπάρχει βλάβη στον κόφτη κλαδιών.

## 10 Έλεγχος κόφτη κλαδιών και μπαταρίας

### 10.1 Έλεγχος καμπάνας

- ▶ Σβήστε τον κόφτη κλαδιών και αφαιρέστε την μπαταρία.
- ▶ Αφαιρέστε το καπάκι της καμπάνας.
- ▶ Αφαιρέστε τη λάμα και την αλυσίδα.

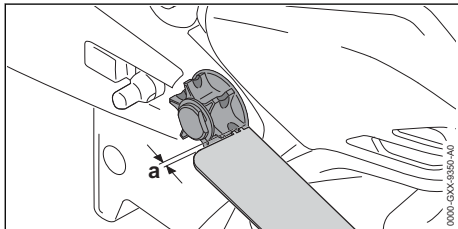

- ▶ Ελέγξτε τα σημάδια φθοράς στην καμπάνα με μια καλίμπρα ελέγχου της STIHL.
- ▶ Αν τα σημάδια φθοράς είναι βαθύτερα από  $a = 0,5 \text{ mm}$ , μην χρησιμοποιήσετε τον κόφτη κλαδιών αλλά απευθυνθείτε σε έναν πιστοποιημένο αντιπρόσωπο της STIHL. Η καμπάνα πρέπει να αντικατασταθεί.

### 10.2 Έλεγχος λάμας

- ▶ Σβήστε τον κόφτη κλαδιών και αφαιρέστε την μπαταρία.
- ▶ Αφαιρέστε την αλυσίδα και τη λάμα.

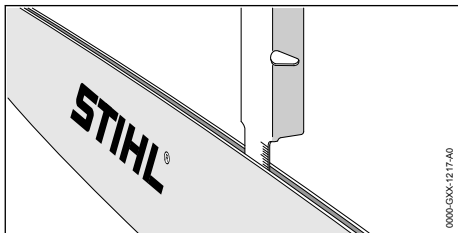

- ▶ Μετρήστε το βάθος του αυλακιού της λάμας με τον κανόνα μιας καλίμπρας τροχίσματος STIHL.
- ▶ Αλλάξτε τη λάμα σε οποιαδήποτε από τις εξής περιπτώσεις:
  - Η λάμα έχει ζημιά.
  - Το βάθος του αυλακιού είναι μικρότερο από το ελάχιστο βάθος αυλακιού της λάμας,  19.3.
  - Το αυλάκι της λάμας έχει στενέψει ή πλατύνει.
- ▶ Αν έχετε οποιαδήποτε απορία, απευθυνθείτε στον πιστοποιημένο αντιπρόσωπο της STIHL.

### 10.3 Έλεγχος αλυσίδας

- ▶ Σβήστε τον κόφτη κλαδιών και αφαιρέστε την μπαταρία.

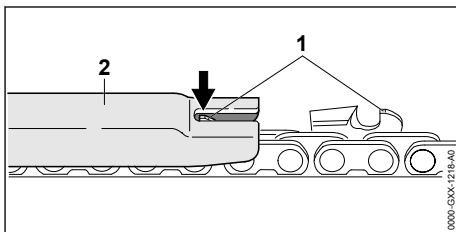

- ▶ Μετρήστε το ύψος των οδηγών βάθους (1) με μια καλίμπρα τροχίσματος (2) της STIHL. Η καλίμπρα τροχίσματος STIHL πρέπει να είναι κατάλληλη για το βήμα της αλυσίδας.
- ▶ Αν κάποιος από τους οδηγούς βάθους (1) προεξέχει από την καλίμπρα τροχίσματος (2), τροχίστε τον οδηγό βάθους (1),  16.1.

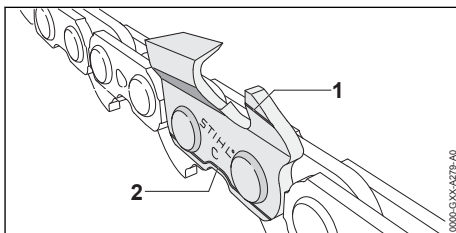

- ▶ Ελέγξτε αν τα σημάδια φθοράς (1 και 2) στα δόντια κοπής είναι ορατά.
- ▶ Αν δεν φαίνεται κάποιο από τα σημάδια φθοράς σε ένα δόντι κοπής, μην χρησιμοποιήσετε την αλυσίδα αλλά απευθυνθείτε στον πιστοποιημένο αντιπρόσωπο της STIHL.
- ▶ Ελέγξτε με μια καλίμπρα τροχίσματος STIHL αν η γωνία τροχίσματος του δοντιού κοπής είναι  $30^\circ$ . Η καλίμπρα τροχίσματος STIHL πρέπει να είναι κατάλληλη για το βήμα της αλυσίδας.
- ▶ Αν η γωνία τροχίσματος δεν είναι  $30^\circ$ , τροχίστε την αλυσίδα.
- ▶ Αν έχετε οποιαδήποτε απορία, απευθυνθείτε στον πιστοποιημένο αντιπρόσωπο της STIHL.

### 10.4 Έλεγχος προστατευτικού καλύμματος

- ▶ Αφαιρέστε την μπαταρία.

**ΠΡΟΕΙΔΟΠΟΙΗΣΗ**

- Τα δόντια κοπής της αλυσίδας είναι κοφτερά. Υπάρχει κίνδυνος τραυματισμού του χρήστη.
    - ▶ Να φοράτε γάντια εργασίας από ανθεκτικό υλικό.
- 
- ▶ Σηκώστε το προστατευτικό κάλυμμα και αφήστε το ελεύθερο. Το προστατευτικό κάλυμμα επανέρχεται αυτόματα στην αρχική του θέση.
  - ▶ Αν το προστατευτικό κάλυμμα κινείται με δυσκολία και δεν επανέρχεται αυτόματα στην αρχική του θέση, μην χρησιμοποιήσετε τον κόφτη κλαδιών αλλά απευθυνθείτε στον πιστοποιημένο αντιπρόσωπο της STIHL. Υπάρχει βλάβη στο προστατευτικό κάλυμμα.

**10.5 Έλεγχος χειριστηρίων****Μοχλός ασφάλισης και σκανδάλη**

- ▶ Αφαιρέστε την μπαταρία.
- ▶ Δοκιμάστε να πιέσετε τη σκανδάλη χωρίς να πατήσετε την ασφάλεια.
- ▶ Αν μπορείτε να πατήσετε τη σκανδάλη, μην χρησιμοποιείτε το ξυλοκοπτικό και απευθυνθείτε σε έναν πιστοποιημένο αντιπρόσωπο της STIHL. Υπάρχει βλάβη στην ασφάλεια.
- ▶ Πιέστε την ασφάλεια και κρατήστε την πατημένη.
- ▶ Πιέστε τη σκανδάλη και αφήστε την πάλι.
- ▶ Αν η σκανδάλη πατιέται με δυσκολία ή δεν επανέρχεται αυτόματα στην αρχική της θέση, μη χρησιμοποιήσετε το ξυλοκοπτικό αλλά απευθυνθείτε στον πιστοποιημένο αντιπρόσωπο της STIHL. Υπάρχει βλάβη στη σκανδάλη.

**Ενεργοποίηση ξυλοκοπτικού**

- ▶ Τοποθετήστε την μπαταρία.
- ▶ Πιέστε την ασφάλεια και κρατήστε την πατημένη.
- ▶ Πιέστε τη σκανδάλη και κρατήστε την πατημένη. Η αλυσίδα κινείται.
- ▶ Αν αναβοσβήνουν 3 κόκκινες λυχνίες LED, αφαιρέστε την μπαταρία και απευθυνθείτε στον πιστοποιημένο αντιπρόσωπο της STIHL. Υπάρχει βλάβη στο ξυλοκοπτικό.
- ▶ Αφήστε τη σκανδάλη ελεύθερη. Η αλυσίδα δεν κινείται πια.
- ▶ Αν η αλυσίδα συνεχίζει να κινείται, αφαιρέστε την μπαταρία και απευθυνθείτε στον πιστοποιημένο αντιπρόσωπο της STIHL. Το ξυλοκοπτικό παρουσιάζει βλάβη.

**10.6 Έλεγχος μπαταρίας**

- ▶ Τοποθετήστε την μπαταρία.
- ▶ Πιέστε το πλήκτρο στον κόφτη κλαδιών. Οι λυχνίες ανάβουν ή αναβοσβήνουν.
- ▶ Αν οι λυχνίες δεν ανάβουν ή αναβοσβήνουν, μην χρησιμοποιήσετε τον κόφτη κλαδιών αλλά απευθυνθείτε στον πιστοποιημένο αντιπρόσωπο της STIHL. Υπάρχει βλάβη στον κόφτη κλαδιών ή στην μπαταρία.

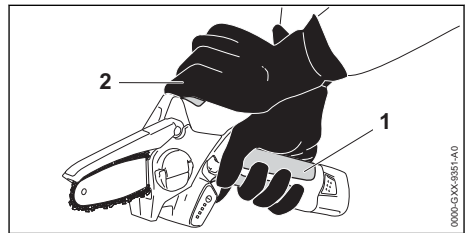
**11 Εργασία με τον κόφτη κλαδιών****11.1 Κράτημα και καθοδήγηση του κόφτη κλαδιών**

- ▶ Κρατάτε και καθοδηγείτε τον κόφτη κλαδιών με το ένα σας χέρι στο σημείο κρατήματος (1) της λαβής χειρισμού, περισφίγγοντας τη λαβή με τον αντίχειρα.
- ▶ Κρατάτε και καθοδηγείτε τον κόφτη κλαδιών με το άλλο σας χέρι στο σημείο κρατήματος (2).

**11.2 Κοπή**

- ▶ Εισαγάγετε τη λάμα μέσα στην τομή με τη σκανδάλη πατημένη ως το τέρμα.

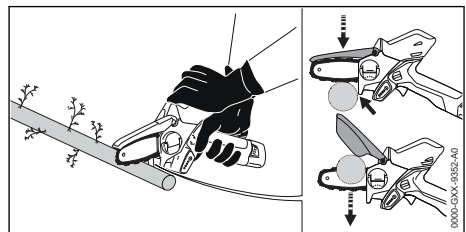

- ▶ Στηρίξτε το μηχάνημα στα νύχια και χρησιμοποιήστε τα σαν σημείο στροφής.
- ▶ Περάστε τη λάμα εντελώς μέσα από το ξύλο.
- ▶ Στο τέλος της τομής, πρέπει να είστε έτοιμοι να παραλάβετε το βάρος του ξυλοκοπτικού.
- ▶ Μην κόβετε περισσότερα του ενός κλαδιά ταυτόχρονα.

Για βέλτιστη απόδοση, τηρείτε το συνιστώμενο εύρος τιμών θερμοκρασίας, 19.8.

## 12 Μετά την εργασία

### 12.1 Μετά την εργασία

- ▶ Σβήστε τον κόφτη κλαδιών και αφαιρέστε την μπαταρία.
- ▶ Αν ο κόφτης κλαδιών είναι βρεγμένος, αφήστε τον να στεγνώσει.
- ▶ Αν η μπαταρία είναι βρεγμένη, αφήστε την να στεγνώσει.
- ▶ Καθαρίστε τον κόφτη κλαδιών.
- ▶ Καθαρίστε τη λάμα και την αλυσίδα.
- ▶ Περάστε την προστατευτική θήκη της αλυσίδας πάνω στη λάμα έτσι, ώστε να καλύπτει ολόκληρη τη λάμα.
- ▶ Καθαρίστε την μπαταρία.

## 13 Μεταφορά

### 13.1 Μεταφορά ξυλοκοπτικού

- ▶ Σβήστε το ξυλοκοπτικό και αφαιρέστε την μπαταρία.
- ▶ Περάστε την προστατευτική θήκη της αλυσίδας πάνω στη λάμα, έτσι ώστε να καλύπτει ολόκληρη τη λάμα.

#### Μεταφορά ξυλοκοπτικού στο χέρι

- ▶ Μεταφέρετε το ξυλοκοπτικό με το ένα χέρι στη λαβή χειρισμού, με τη λάμα στραμμένη προς τα κάτω.

#### Μεταφορά ξυλοκοπτικού στο αυτοκίνητο

- ▶ Μεταφέρετε το ξυλοκοπτικό μέσα στο τσαντάκι που παραδίδεται μαζί.
- ▶ Τοποθετήστε το τσαντάκι με τέτοιο τρόπο, ώστε να μην μπορεί να ανατραπεί ή να μετακινηθεί.
- ▶ Αν δεν περιλαμβάνεται ειδικό τσαντάκι, ασφαλίστε το ξυλοκοπτικό, ώστε να μην μπορεί να ανατραπεί ή να μετακινηθεί.

### 13.2 Μεταφορά της μπαταρίας

- ▶ Απενεργοποιήστε τον κόφτη κλαδιών/ξυλοκοπτικό και αφαιρέστε την μπαταρία.
- ▶ Βεβαιωθείτε ότι η μπαταρία είναι σε ασφαλή κατάσταση.
- ▶ Συσκευάστε την μπαταρία στη συνοδευτική θήκη.
- ▶ Αν στο παραδοτέο δεν περιλαμβάνεται θήκη, συσκευάστε την μπαταρία με τέτοιο τρόπο, ώστε να αποκλείεται η μετατόπισή της.
- ▶ Η συσκευασία ασφαλίζεται με τέτοιο τρόπο, ώστε να μην μπορεί να μετατοπιστεί.

Η μπαταρία υπόκειται στους κανόνες μεταφοράς επικίνδυνων αγαθών. Η μπαταρία χαρακτηρίζεται ως μπαταρία τύπου UN 3480 (μπαταρία ιόντων λιθίου) και έχει εγκριθεί σύμφωνα με το Μέρος III,

παράγραφος 38.3, του Εγχειριδίου Δοκιμών και Κριτηρίων του ΟΗΕ.

Μπορείτε να συμβουλευθείτε τους κανονισμούς μεταφοράς στην ιστοσελίδα [www.stihl.com/safety-data-sheets](http://www.stihl.com/safety-data-sheets).

### 13.3 Μεταφορά φορτιστή

- ▶ Αποσυνδέστε το φισ από την πρίζα.
- ▶ Αφαιρέστε την μπαταρία.
- ▶ Τυλίξτε το καλώδιο τροφοδοσίας και στερεώστε το στον φορτιστή.
- ▶ Κατά τη μεταφορά του φορτιστή σε όχημα:
  - ▶ Μεταφέρετε τον φορτιστή μέσα στην ειδική συνοδευτική θήκη.
  - ▶ Τοποθετήστε τη θήκη με τέτοιο τρόπο, ώστε να μην μπορεί να ανατραπεί ή να μετακινηθεί.
  - ▶ Αν δεν περιλαμβάνεται ειδική θήκη, ασφαλίστε τον φορτιστή, ώστε να μη μπορεί να ανατραπεί ή να μετακινηθεί.

## 14 Φύλαξη

### 14.1 Φύλαξη κόφτη κλαδιών

- ▶ Σβήστε τον κόφτη κλαδιών και αφαιρέστε την μπαταρία.
- ▶ Περάστε την προστατευτική θήκη της αλυσίδας πάνω στη λάμα έτσι, ώστε να καλύπτει ολόκληρη τη λάμα.
- ▶ Φυλάσσετε τον κόφτη κλαδιών σύμφωνα με τα εξής κριτήρια:
  - Ο κόφτης κλαδιών βρίσκεται μακριά από τα παιδιά.
  - Ο κόφτης κλαδιών είναι καθαρός και στεγνός.
  - Η αλυσίδα έχει λιπανθεί.

### 14.2 Φύλαξη μπαταρίας

Η STIHL συνιστά να φυλάσσετε τη μπαταρία σε κατάσταση φόρτισης μεταξύ 40% και 60% (2 πράσινες λυχνίες).

- ▶ Φυλάσσετε την μπαταρία σύμφωνα με τα εξής κριτήρια:
  - Η μπαταρία βρίσκεται μακριά από τα παιδιά.
  - Η μπαταρία είναι καθαρή και στεγνή.
  - Η μπαταρία βρίσκεται μέσα σε κλειστό χώρο.
  - Η μπαταρία φυλάσσεται χωριστά από τον κόφτη κλαδιών/ξυλοκοπτικό.
  - Σε περίπτωση φύλαξης της μπαταρίας στον φορτιστή, αποσυνδέστε το φισ, και φυλάξτε την μπαταρία σε κατάσταση φόρτισης μεταξύ 40 % και 60 % (2 πράσινες αναμμένες λυχνίες LED).
  - Μη φυλάσσετε την μπαταρία σε χώρο με θερμοκρασία εκτός των καθορισμένων ορίων τιμών,  19.7.

### ΣΗΜΕΙΩΣΗ

- Αν η μπαταρία δεν φυλάσσεται όπως περιγράφεται σε αυτές τις οδηγίες χρήσης, μπορεί να υποστεί βαθιά εκφόρτιση και, ως εκ τούτου, ανεπανόρθωτη ζημιά.
  - ▶ Αν η μπαταρία έχει εκφορτιστεί, πρέπει να την φορτίσετε πριν από τη φύλαξή της. Η STIHL συνιστά να φυλάσσετε την μπαταρία σε κατάσταση φόρτισης μεταξύ 40 % και 60 % (2 πράσινες αναμμένες λυχνίες LED).
  - ▶ Φυλάσσετε την μπαταρία χωριστά από τον κόφτη κλαδιών/ξυλοκοπτικό.

## 14.3 Φύλαξη του φορτιστή

- ▶ Αποσυνδέστε το φισ από την πρίζα.

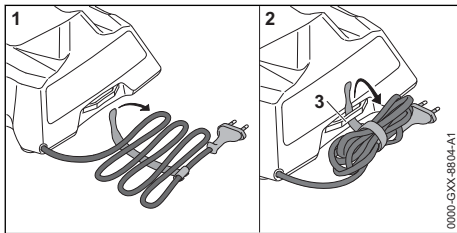

- ▶ Τυλίξτε το καλώδιο τροφοδοσίας και στερεώστε το στον φορτιστή.
- ▶ Φυλάσσετε τον φορτιστή με τέτοιο τρόπο, ώστε να ικανοποιούνται οι εξής συνθήκες:
  - Ο φορτιστής βρίσκεται μακριά από παιδιά.
  - Ο φορτιστής είναι καθαρός και στεγνός.
  - Ο φορτιστής βρίσκεται μέσα σε κλειστό χώρο.
  - Ο φορτιστής δεν κρέμεται από το καλώδιο τροφοδοσίας ή από το στήριγμα (3) του καλωδίου τροφοδοσίας.

- Μη φυλάσσετε τον φορτιστή σε χώρο με θερμοκρασία εκτός των καθορισμένων ορίων τιμών,  19.7.

## 15 Καθάρισμα

### 15.1 Καθάρισμα ξυλοκοπτικού

- ▶ Σβήστε το ξυλοκοπτικό και αφαιρέστε την μπαταρία.
- ▶ Καθαρίστε το ξυλοκοπτικό με ένα υγρό πανί ή διαλυτικό ρητίνης STIHL.
- ▶ Καθαρίστε τις σχισμές αερισμού με ένα πινέλο.
- ▶ Αφαιρέστε το καπάκι της καμπίνας.
- ▶ Καθαρίστε την περιοχή γύρω από την καμπίνα με ένα υγρό πανί ή διαλυτικό ρητίνης STIHL.
- ▶ Αφαιρέστε τυχόν ξένα σώματα από την υποδοχή της μπαταρίας και καθαρίστε την υποδοχή της μπαταρίας με ένα υγρό πανί.
- ▶ Καθαρίστε τις ηλεκτρικές επαφές μέσα στην υποδοχή της μπαταρίας με ένα πινέλο ή μια μαλακή βούρτσα.
- ▶ Τοποθετήστε το καπάκι της καμπίνας.

### 15.2 Καθάρισμα λάμας και αλυσίδας

- ▶ Σβήστε τον κόφτη κλαδιών και αφαιρέστε την μπαταρία.
- ▶ Αφαιρέστε τη λάμα και την αλυσίδα.

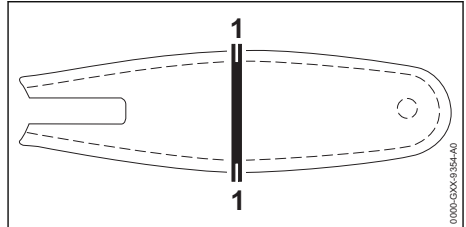

- ▶ Καθαρίστε το αυλάκι (1) με ένα πινέλο, μια μαλακή βούρτσα ή διαλυτικό ρητίνης STIHL.
- ▶ Καθαρίστε την αλυσίδα με ένα πινέλο, μια μαλακή βούρτσα ή διαλυτικό ρητίνης STIHL.
- ▶ Τοποθετήστε τη λάμα και την αλυσίδα.
- ▶ Λιπάνετε την αλυσίδα.

### 15.3 Καθάρισμα μπαταρίας

- ▶ Καθαρίστε τη μπαταρία με ένα υγρό πανί.

### 15.4 Καθάρισμα φορτιστή

- ▶ Αποσυνδέστε το φισ από την πρίζα.
- ▶ Καθαρίστε τον φορτιστή με ένα υγρό πανί.
- ▶ Καθαρίστε τις ηλεκτρικές επαφές του φορτιστή με ένα πινέλο ή μια μαλακή βούρτσα.

## 16 Συντήρηση

### 16.1 Τρόχισμα αλυσίδας

Το σωστό τρόχισμα της αλυσίδας απαιτεί πολλή εξάσκηση.

Για το σωστό τρόχισμα της αλυσίδας μπορούν να σας βοηθήσουν οι λίμες STIHL, τα βοηθήματα τροχίσματος STIHL, τα τροχιστικά STIHL και το φυλλάδιο «Τρόχισμα αλυσίδων STIHL». Το φυλλάδιο είναι διαθέσιμο στη σελίδα [www.stihl.com/sharpening-brochure](http://www.stihl.com/sharpening-brochure).

Η STIHL συνιστά να αναθέσετε το τρόχισμα της αλυσίδας στον πιστοποιημένο αντιπρόσωπο της STIHL.



#### ΠΡΟΕΙΔΟΠΟΙΗΣΗ

- Τα δόντια κοπής της αλυσίδα είναι κοφτερά. Ο χρήστης μπορεί να τραυματιστεί.
  - ▶ Να φοράτε γάντια εργασίας από ανθεκτικό υλικό.

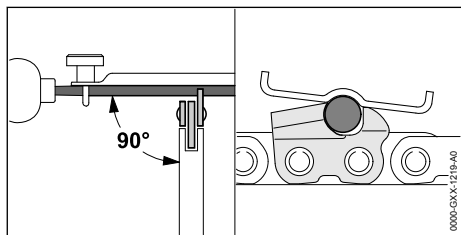

- ▶ Τροχίστε κάθε δόντι κοπής με μια στρογγυλή λίμα, σύμφωνα με τα εξής κριτήρια:
  - Η στρογγυλή λίμα ταιριάζει στο βήμα της αλυσίδας.
  - Κινείτε τη στρογγυλή λίμα από μέσα προς τα έξω.
  - Κινείτε τη στρογγυλή λίμα σε ορθή γωνία προς τη λάμα.

- Τηρείτε τη γωνία τροχίσματος των 30°.

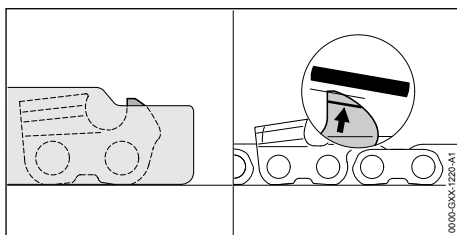

- ▶ Τροχίστε τους οδηγούς βάθους με μια επίπεδη λίμα, μέχρι το ύψος τους να είναι ίδιο με αυτό τη καλίμπρα τροχίσματος STIHL και να είναι παράλληλοι με το σημάδι φθοράς. Η καλίμπρα τροχίσματος STIHL πρέπει να είναι κατάλληλη για το βήμα της αλυσίδας.
- ▶ Αν έχετε οποιαδήποτε απορία, απευθυνθείτε στον πιστοποιημένο αντιπρόσωπο της STIHL.

## 17 Επισκευή

### 17.1 Επισκευή κόφτη κλαδιών, μπαταρίας και φορτιστή

Επισκευή του κόφτη κλαδιών, της λάμας, της αλυσίδας, της μπαταρίας ή του φορτιστή δεν μπορεί να γίνει από τον χρήστη.

- ▶ Αν υπάρχει ζημιά στον κόφτη κλαδιών, στη λάμα ή στην αλυσίδα, μην χρησιμοποιήσετε τον κόφτη, τη λάμα ή την αλυσίδα αλλά απευθυνθείτε στον πιστοποιημένο αντιπρόσωπο της STIHL.
- ▶ Μπαταρία που έχει ελάττωμα ή ζημιά πρέπει να αντικατασταθεί.
- ▶ Φορτιστής που έχει ελάττωμα ή ζημιά πρέπει να αντικατασταθεί.
- ▶ Αν υπάρχει ελάττωμα ή ζημιά στο καλώδιο τροφοδοσίας, μην χρησιμοποιήσετε τον φορτιστή ή το καλώδιο τροφοδοσίας αλλά ζητήστε από τον πιστοποιημένο αντιπρόσωπο της STIHL να το αντικαταστήσει.

## 18 Αντιμετώπιση βλαβών

### 18.1 Αντιμετώπιση βλαβών του ξυλοκοπτικού ή της μπαταρίας

Βλάβη	Λυχνίες στο ξυλοκοπτικό	Αιτία	Αντιμετώπιση
Το ξυλοκοπτικό δεν λειτουργεί όταν τον ενεργοποιείτε.	1 λυχνία LED αναβοσβήνει σε πράσινο χρώμα.	Η μπαταρία είναι ανεπαρκώς φορτισμένη.	▶ Φορτίστε τη μπαταρία.
	1 λυχνία LED ανάβει σταθερά σε κόκκινο χρώμα.	Η μπαταρία είναι πολύ ζεστή ή πολύ κρύα.	▶ Αφαιρέστε την μπαταρία. ▶ Αφήστε την μπαταρία να κρυώσει ή να ζεσταθεί.

Βλάβη	Λυχνίες στο ξυλοκοπτικό	Αιτία	Αντιμέτωπιση
	3 λυχνίες LED αναβοσβήνουν σε κόκκινο χρώμα.	Υπάρχει βλάβη στο ξυλοκοπτικό.	<ul style="list-style-type: none"> <li>▶ Αφαιρέστε την μπαταρία και τοποθετήστε την ξανά.</li> <li>▶ Ενεργοποιήστε το ξυλοκοπτικό.</li> <li>▶ Αν και πάλι αναβοσβήνουν 3 κόκκινες λυχνίες, μην χρησιμοποιήσετε το ξυλοκοπτικό αλλά απευθυνθείτε στον πιστοποιημένο αντιπρόσωπο της STIHL.</li> </ul>
	3 λυχνίες LED ανάβουν σταθερά σε κόκκινο χρώμα.	Το ξυλοκοπτικό είναι πολύ ζεστό.	<ul style="list-style-type: none"> <li>▶ Αφαιρέστε την μπαταρία.</li> <li>▶ Αφήστε το ξυλοκοπτικό να κρυώσει.</li> </ul>
	4 λυχνίες αναβοσβήνουν σε κόκκινο χρώμα.	Υπάρχει βλάβη στην μπαταρία.	<ul style="list-style-type: none"> <li>▶ Αφαιρέστε την μπαταρία.</li> <li>▶ Καθαρίστε τις ηλεκτρικές επαφές μέσα στην υποδοχή της μπαταρίας.</li> <li>▶ Τοποθετήστε την μπαταρία.</li> <li>▶ Ενεργοποιήστε το ξυλοκοπτικό.</li> <li>▶ Αν και πάλι αναβοσβήνουν 4 κόκκινες λυχνίες μην χρησιμοποιείτε άλλο την μπαταρία και απευθυνθείτε σε πιστοποιημένο αντιπρόσωπο της STIHL.</li> </ul>
		Η ηλεκτρική σύνδεση ανάμεσα στο ξυλοκοπτικό και τη μπαταρία έχει διακοπεί.	<ul style="list-style-type: none"> <li>▶ Αφαιρέστε την μπαταρία.</li> <li>▶ Καθαρίστε τις ηλεκτρικές επαφές μέσα στην υποδοχή της μπαταρίας.</li> <li>▶ Τοποθετήστε την μπαταρία.</li> </ul>
		Το ξυλοκοπτικό ή η μπαταρία έχει βραχεί.	<ul style="list-style-type: none"> <li>▶ Αφήστε το ξυλοκοπτικό ή τη μπαταρία να στεγνώσει.</li> </ul>
		Η αλυσίδα έχει σφηνώσει.	<ul style="list-style-type: none"> <li>▶ Αφαιρέστε την μπαταρία.</li> <li>▶ Καθαρίστε το ξυλοκοπτικό,  15.1.</li> </ul>
Το ξυλοκοπτικό σβήνει στη διάρκεια της λειτουργίας.	3 λυχνίες LED ανάβουν σταθερά σε κόκκινο χρώμα.	Το ξυλοκοπτικό είναι πολύ ζεστό.	<ul style="list-style-type: none"> <li>▶ Αφαιρέστε την μπαταρία.</li> <li>▶ Αφήστε το ξυλοκοπτικό να κρυώσει.</li> </ul>
		Υπάρχει βλάβη στο ηλεκτρικό κύκλωμα.	<ul style="list-style-type: none"> <li>▶ Αφαιρέστε την μπαταρία και τοποθετήστε την ξανά.</li> <li>▶ Ενεργοποιήστε το ξυλοκοπτικό.</li> </ul>
Το ξυλοκοπτικό έχει πεσμένη απόδοση.	1 λυχνία LED αναβοσβήνει σε πράσινο χρώμα.	Η μπαταρία είναι ανεπαρκώς φορτισμένη.	<ul style="list-style-type: none"> <li>▶ Φορτίστε την μπαταρία.</li> </ul>
		Η αλυσίδα δεν είναι σωστά τροχισμένη.	<ul style="list-style-type: none"> <li>▶ Τροχίστε σωστά την αλυσίδα.</li> </ul>
		Η αλυσίδα είναι πολύ τεντωμένη.	<ul style="list-style-type: none"> <li>▶ Τεντώστε σωστά την αλυσίδα.</li> </ul>
		Ανεπαρκής λίπανση της αλυσίδας.	<ul style="list-style-type: none"> <li>▶ Λιπάνετε την αλυσίδα.</li> </ul>
Ο χρόνος λειτουργίας του ξυλοκοπτικού είναι πολύ μικρός.		Η μπαταρία δεν είναι πλήρως φορτισμένη.	<ul style="list-style-type: none"> <li>▶ Φορτίστε την μπαταρία πλήρως.</li> </ul>
		Η μπαταρία έχει φτάσει στο τέλος της διάρκειας ζωής της.	<ul style="list-style-type: none"> <li>▶ Αντικαταστήστε την μπαταρία.</li> </ul>



## 18.2 Αντιμετώπιση βλαβών φορτιστή

Βλάβη	Λυχνία LED φορτιστή	Αιτία	Αντιμετώπιση
Η μπαταρία δεν φορτίζεται.	Η λυχνία LED ανάβει σε χρώμα κόκκινο.	Η μπαταρία είναι πολύ ζεστή ή πολύ κρύα.	► Αφήστε την μπαταρία μέσα στον φορτιστή. Η διαδικασία φόρτισης θα ξεκινήσει αυτόματα, μόλις επιτευχθεί η επιτρεπόμενη θερμοκρασία.
	Η λυχνία LED αναβοσβήνει σε κόκκινο χρώμα.	Η ηλεκτρική σύνδεση ανάμεσα στον φορτιστή και την μπαταρία έχει διακοπεί.	► Αφαιρέστε την μπαταρία. ► Καθαρίστε τις ηλεκτρικές επαφές του φορτιστή. ► Τοποθετήστε την μπαταρία.
		Υπάρχει βλάβη στον φορτιστή.	► Μη χρησιμοποιήσετε τον φορτιστή, και απευθυνθείτε στον πιστοποιημένο αντιπρόσωπο της STIHL.
		Υπάρχει βλάβη στην μπαταρία.	► Μη χρησιμοποιήσετε την μπαταρία, και απευθυνθείτε στον πιστοποιημένο αντιπρόσωπο της STIHL.
Ο φορτιστής δεν εκτελεί αυτοδιαγνωστικό έλεγχο.	Η λυχνία LED δεν ανάβει σε χρώμα πράσινο για περίπου 1 δευτερόλεπτο και στη συνέχεια σε χρώμα κόκκινο για περίπου 1 δευτερόλεπτο.	Διακόπηκε για λίγο η ηλεκτρική σύνδεση με τον φορτιστή.	► Αποσυνδέστε το φιλ από την πρίζα. ► Περιμένετε 1 λεπτό. ► Συνδέστε το φιλ στην πρίζα.

## 19 Τεχνικά χαρακτηριστικά

### 19.1 Κόφτης κλαδιών STIHL GTA 26

- Επιτρεπόμενη μπαταρία: STIHL AS
- Βάρος χωρίς μπαταρία, με λάμα και αλυσίδα: 1,2 kg

Ο χρόνος λειτουργίας αναφέρεται στην ιστοσελίδα [www.stihl.com/battery-life](http://www.stihl.com/battery-life).

### 19.2 Καμπάνες

Οι εξής καμπάνες είναι κατάλληλες για χρήση σε αυτό το αλυσσπρίνο:

- 6 δοντιών για βήμα αλυσίδας 1/4" P

### 19.3 Ελάχιστο βάθος αυλακιού της λάμας

Το ελάχιστο βάθος αυλακιού εξαρτάται από το βήμα της λάμας.

- 1/4" P: 4 mm

### 19.4 Μπαταρία STIHL AS

- Τεχνολογία μπαταρίας: Ιόντων λιθίου
- Τάση: 10,8 V
- Χωρητικότητα σε Ah: Βλέπε πινακίδα τύπου
- Ενεργειακό περιεχόμενο σε Wh: Βλέπε πινακίδα τύπου

- Βάρος σε kg: Βλέπε πινακίδα τύπου

### 19.5 Φορτιστής STIHL AL 1

- Ονομαστική τάση: βλέπε πινακίδα ισχύος
- Συχνότητα: βλέπε πινακίδα ισχύος
- Ονομαστική ισχύς: βλέπε πινακίδα ισχύος
- Ρεύμα φόρτισης: βλέπε πινακίδα ισχύος
- Μέγιστο ενεργειακό περιεχόμενο της επιτρεπόμενης μπαταρίας STIHL AS: 12,5 Ah

Πληροφορίες σχετικά με τους χρόνους φόρτισης μπορείτε να βρείτε στην ιστοσελίδα [www.stihl.com/charging-times](http://www.stihl.com/charging-times).

### 19.6 Καλώδια επέκτασης

Αν χρησιμοποιείτε καλώδιο επέκτασης (μπαλαντέζα), οι αγωγοί πρέπει να έχουν την εξής ελάχιστη διατομή, ανάλογα με την τάση και το μήκος του καλωδίου επέκτασης:

**Αν η ονομαστική τάση που αναγράφεται στην πινακίδα ισχύος είναι 220 V έως 240 V:**

- Μήκος καλωδίου έως 20 m: AWG 15 / 1,5 mm<sup>2</sup>
- Μήκος καλωδίου 20 m έως 50 m: AWG 13 / 2,5 mm<sup>2</sup>

### Αν η ονομαστική τάση που αναγράφεται στην πινακίδα ισχύος είναι 100 V έως 127 V:

- Μήκος καλωδίου έως 10 m: AWG 14 / 2,0 mm<sup>2</sup>
- Μήκος καλωδίου 10 m έως 30 m: AWG 12 / 3,5 mm<sup>2</sup>

## 19.7 Οριακές τιμές θερμοκρασίας



### ΠΡΟΕΙΔΟΠΟΙΗΣΗ

- Η μπαταρία δεν είναι προστατευμένη από όλες τις επιδράσεις του περιβάλλοντος. Σε περίπτωση έκθεσης σε ορισμένες επιδράσεις του περιβάλλοντος, η μπαταρία μπορεί να πάρει φωτιά ή να εκραγεί. Υπάρχει κίνδυνος σοβαρού τραυματισμού και υλικών ζημιών.
  - ▶ Μην φορτίζετε την μπαταρία σε θερμοκρασίες κάτω από -20°C ή πάνω από +50°C.
  - ▶ Μην χρησιμοποιείτε το ξυλοκοπτικό, την μπαταρία ή τον φορτιστή σε θερμοκρασίες κάτω από -20°C ή πάνω από +50°C.
  - ▶ Μην φυλάσσετε το ξυλοκοπτικό, την μπαταρία ή τον φορτιστή σε θερμοκρασίες κάτω από -20°C ή πάνω από +70°C.

## 19.8 Συνιστώμενα εύρη τιμών θερμοκρασίας

Για τη βέλτιστη απόδοση του ξυλοκοπτικού, της μπαταρίας και του φορτιστή, τηρείτε το ακόλουθο εύρος τιμών θερμοκρασίας:

- Φόρτιση: 5°C έως 40°C
- Χρήση: -10°C έως +40°C
- Φύλαξη: -20°C έως +50°C

Σε περίπτωση φόρτισης, χρήσης ή φύλαξης της μπαταρίας εκτός του συνιστώμενου εύρους θερμοκρασιών, μπορεί να μειωθεί η απόδοσή της.

## 19.9 Τιμές θορύβου και δονήσεων

Ο συντελεστής K για τη στάθμη ηχοπίεσης ανέρχεται σε 2 dB(A). Ο συντελεστής K για τη στάθμη ηχητικής ισχύος ανέρχεται σε 2 dB(A). Ο συντελεστής K για τις δονήσεις ανέρχεται σε 2 m/s<sup>2</sup>.

## 20 Συνδυασμοί λάμας και αλυσίδας

### 20.1 Κόφτης κλαδιών STIHL GTA 26

Βήμα	Πάχος οδηγών/ πλάτος αυλακιού	Μήκος	Λάμα	Αριθμός δοντιών γρναζιού μύτης	Αριθμός οδηγών	Αλυσίδα
1/4" P	1,1 mm	10 cm	Light	-	28	71 PM3 (Σειρά 3670)

Το μήκος κοπής μιας λάμας εξαρτάται από τον χρησιμοποιούμενο κόφτη κλαδιών και την αλυσίδα. Το πραγματικό μήκος κοπής μιας λάμας μπορεί να είναι μικρότερο από το αναφερόμενο μήκος.

Η STIHL συνιστά να φοράτε ωασπίδες.

- Στάθμη ηχοπίεσης L<sub>pA</sub> μετρούμενη σύμφωνα με το πρότυπο EN 60745-2-13: 77 dB(A)
- Στάθμη ηχητικής ισχύος L<sub>wA</sub> μετρούμενη σύμφωνα με το πρότυπο EN 60745-2-13: 86 dB(A)
- Δονήσεις a<sub>hn</sub> μετρούμενες κατά EN 60745-2-13:
  - Λαβή χειρισμού: 2,8 m/s<sup>2</sup>
  - Σημείο κρατήματος: 2,9 m/s<sup>2</sup>.

Οι αναφερόμενες τιμές δονήσεων έχουν μετρηθεί με τυποποιημένη διαδικασία ελέγχου και μπορούν να θεωρηθούν κατάλληλες για τη σύγκριση ηλεκτρικών μηχανημάτων. Οι πραγματικά παραγόμενες τιμές δονήσεων ενδέχεται να διαφέρουν από τις αναφερόμενες τιμές, ανάλογα με τον τρόπο χρήσης του μηχανήματος. Οι αναφερόμενες τιμές δονήσεων μπορούν να χρησιμοποιηθούν για μια πρώτη εκτίμηση της καταπόνησης από δονήσεις. Η πραγματική καταπόνηση από δονήσεις πρέπει να προσδιοριστεί με εκτίμηση. Στην εκτίμηση αυτή μπορεί να λαμβάνονται υπόψη και τα χρονικά διαστήματα κατά τα οποία το ηλεκτρικό μηχανήμα είναι εκτός λειτουργίας, καθώς και τα διαστήματα κατά τα οποία είναι μεν σε λειτουργία αλλά χωρίς να προκαλεί καταπονήσεις.

Πληροφορίες σχετικά με τη συμμόρφωση προς την Οδηγία 2002/44/EK για την έκθεση των εργαζομένων σε κραδασμούς, μπορείτε να βρείτε στην ιστοσελίδα [www.stihl.com/vib](http://www.stihl.com/vib).

## 19.10 REACH

REACH είναι το διακριτικό όνομα ενός κανονισμού των EK για την καταχώριση, την αξιολόγηση και την αδειοδότηση χημικών προϊόντων.

Για πληροφορίες σχετικά με την τήρηση του συστήματος REACH, συμβουλευθείτε την ιστοσελίδα [www.stihl.com/reach](http://www.stihl.com/reach).

## 21 Ανταλλακτικά και παρελκόμενα

### 21.1 Ανταλλακτικά και παρελκόμενα

**STIHL** Τα σύμβολα αυτά χαρακτηρίζουν τα γνήσια ανταλλακτικά και τα γνήσια παρελκόμενα της STIHL.

Η STIHL συνιστά να χρησιμοποιείτε γνήσια ανταλλακτικά και παρελκόμενα της STIHL.

Παρά τη συνεχή παρακολούθηση της αγοράς, η STIHL δεν είναι σε θέση να κρίνει την αξιοπιστία, την ασφάλεια και την καταλληλότητα ανταλλακτικών και παρελκομένων από άλλους κατασκευαστές και συνεπώς δεν μπορεί να εγγυηθεί για τη χρήση τους.

Τα γνήσια ανταλλακτικά και παρελκόμενα STIHL είναι διαθέσιμα στον πιστοποιημένο αντιπρόσωπο της STIHL.

## 22 Απόρριψη

### 22.1 Απόρριψη ξυλοκοπτικού, μπαταρίας και φορτιστή

Για πληροφορίες σχετικά με την απόρριψη μπορείτε να απευθυνθείτε στις αρμόδιες τοπικές αρχές ή σε πιστοποιημένο αντιπρόσωπο της STIHL.

Τυχόν ακατάλληλη απόρριψη μπορεί να προκαλέσει βλάβες στην υγεία και να επιβαρύνει το περιβάλλον.

- ▶ Μεταφέρετε ή παραδώστε τα προϊόντα STIHL, συμπεριλαμβανομένης της συσκευασίας, σε κατάλληλο σημείο συλλογής για ανακύκλωση σύμφωνα με τους τοπικούς κανονισμούς.
- ▶ Δεν επιτρέπεται η απόρριψη μαζί με τα οικιακά απορρίμματα.

## 23 Δήλωση συμμόρφωσης ΕΕ

### 23.1 Επαναφορτιζόμενος κόφτης κλαδιών/ξυλοκοπτικό STIHL GTA 26

ANDREAS STIHL AG & Co. KG  
Badstraße 115  
D-71336 Waiblingen

Γερμανία

δηλώνει με αποκλειστική της ευθύνη ότι το προϊόν

- Είδος: Επαναφορτιζόμενο ξυλοκοπτικό
- Κατασκευαστής: STIHL
- Τύπος: GTA 26
- Κωδικός σειράς: GA01

0458-694-9021-A

ανταποκρίνεται στις σχετικές διατάξεις των οδηγιών 2011/65/ΕΕ, 2006/42/ΕΚ, 2014/30/ΕΕ και 2000/14/ΕΚ και έχει σχεδιαστεί και κατασκευαστεί σύμφωνα με τα εξής πρότυπα, όπως ισχύουν κατά την εκάστοτε ημερομηνία παραγωγής: EN 55014-1, EN 55014-2, EN 62841-1.

Η εξέταση τύπου ΕΚ σύμφωνα με την Οδηγία 2006/42/ΕΚ, άρθρο 12.3(β), διενεργήθηκε από: VDE Prüf- u. Zertifizierungsinstitut (NB 0366), Merianstraße 28, 63069 Offenbach, Deutschland.

– Αριθμός πιστοποίησης: 40050017

Ο προσδιορισμός της μετρημένης και εγγυημένης στάθμης ηχητικής ισχύος πραγματοποιήθηκε σύμφωνα με την Οδηγία 2000/14/ΕΚ, παράρτημα V.

- Μετρημένη στάθμη ηχητικής ισχύος: 88 dB(A)
- Εγγυημένη στάθμη ηχητικής ισχύος: 90 dB(A)

Ο τεχνικός φάκελος φυλάσσεται στο τμήμα έγκρισης προϊόντων της ANDREAS STIHL AG & Co. KG.

Το έτος κατασκευής, η χώρα κατασκευής και ο αριθμός του μηχανήματος αναγράφονται στο ξυλοκοπτικό.

Waiblingen, 03/02/2020

ANDREAS STIHL AG & Co. KG

  
κ.ε.

Dr. Jürgen Hoffmann, Διεύθυνση τμήματος έγκρισης και κανονισμών προϊόντων

## 24 Πιστοποιητικό συμβατότητας UKCA

### 24.1 Επαναφορτιζόμενος κόφτης κλαδιών/ξυλοκοπτικό STIHL GTA 26

**UK  
CA**

ANDREAS STIHL AG & Co. KG  
Badstraße 115  
D-71336 Waiblingen

Γερμανία

δηλώνει με αποκλειστική της ευθύνη ότι το προϊόν

- Είδος: Επαναφορτιζόμενο ξυλοκοπτικό
- Κατασκευαστής: STIHL
- Τύπος: GTA 26
- Κωδικός σειράς: GA01

αναπαοκρίνεται στις σχετικές διατάξεις των κανονισμών The Restriction of the Use of Certain Hazardous Substances in Electrical and Electronic Equipment Regulations 2012, Supply of Machinery (Safety) Regulations 2008, Electromagnetic Compatibility Regulations 2016 και Noise Emission in the Environment by Equipment for use Outdoors Regulations 2001 του ΗΒ, και έχει σχεδιαστεί και κατασκευαστεί σύμφωνα με τα εξής πρότυπα, όπως ισχύουν κατά την εκάστοτε ημερομηνία παραγωγής: EN 55014-1, EN 55014-2, EN 62841-1.

Η εξέταση τύπου ΕΚ διενεργήθηκε από την Intertek Testing & Certification Ltd, Academy Place, 1 – 9 Brook Street, Brentwood Essex, CM14 5NQ, United Kingdom.

– Αριθμός πιστοποίησης: ITS UK MCR 43

Ο προσδιορισμός της μετρημένης και εγγυημένης στάθμης ηχητικής ισχύος πραγματοποιήθηκε σύμφωνα με τον κανονισμό Noise Emission in the Environment by Equipment for use Outdoors Regulations 2001, Schedule 8 του ΗΒ.

- Μετρημένη στάθμη ηχητικής ισχύος: 88 dB(A)
- Εγγυημένη στάθμη ηχητικής ισχύος: 90 dB(A)

Ο τεχνικός φάκελος φυλάσσεται στο αρμόδιο τμήμα της ANDREAS STIHL AG & Co. KG.

Το έτος κατασκευής, η χώρα κατασκευής και ο αριθμός του μηχανήματος αναγράφονται στον κόφτη κλαδιών/ξυλοκοπτικό.

Waiblingen, 31/03/2022

ANDREAS STIHL AG & Co. KG

*J. Hoffmann*  
κ.ε.

Dr. Jürgen Hoffmann, Διεύθυνση τμήματος έγκρισης και κανονισμών προϊόντων

## 25 Γενικές οδηγίες ασφάλειας για ηλεκτρικά μηχανήματα

### 25.1 Εισαγωγή

Το κεφάλαιο αυτό περιέχει τις γενικές προφυλάξεις ασφαλείας του ευρωπαϊκού προτύπου EN/IEC 62841 για τα χειρόφερα ηλεκτρικά εργαλεία

που λειτουργούν με κινητήρα, με τη μορφή που αυτές διατυπώνονται στο πρότυπο.

Η STIHL είναι υποχρεωμένη να παραθέτει αυτά τα κείμενα.

Οι προφυλάξεις ασφαλείας για την αποφυγή ηλεκτροπληξίας που αναφέρονται στην ενότητα «Ηλεκτρική ασφάλεια» δεν εφαρμόζονται στα επαναφορτιζόμενα προϊόντα της STIHL.



### ΠΡΟΕΙΔΟΠΟΙΗΣΗ

- **Μελετήστε όλες τις οδηγίες ασφαλείας, υποδείξεις, τις εικόνες και τα τεχνικά χαρακτηριστικά του ηλεκτρικού εργαλείου.** Αν δεν τηρήσετε τις υποδείξεις που ακολουθούν, υπάρχει κίνδυνος να προκληθεί ηλεκτροπληξία, πυρκαγιά ή/και σοβαροί τραυματισμοί. **Φυλάξτε όλες τις οδηγίες ασφαλείας και τις υποδείξεις για μελλοντική χρήση.**

Ο όρος «ηλεκτρικό μηχανήμα» που χρησιμοποιείται στις οδηγίες ασφαλείας αναφέρεται τόσο σε μηχανήματα που τροφοδοτούνται από το ηλεκτρικό δίκτυο (με καλώδιο τροφοδοσίας) όσο και σε μηχανήματα που λειτουργούν με μπαταρία (χωρίς καλώδιο τροφοδοσίας).

### 25.2 Ασφάλεια στον χώρο εργασίας

- Διατηρείτε τον χώρο εργασίας σας τακτοποιημένο και φροντίζετε για κατάλληλο φωτισμό.** Η έλλειψη τάξης και ο κακός φωτισμός του χώρου εργασίας μπορούν να οδηγήσουν σε ατυχήματα.
- Μην χρησιμοποιείτε το ηλεκτρικό εργαλείο σε εκρηκτικό περιβάλλον όπου υπάρχουν εύφλεκτα υγρά, αέρια ή σκόνες.** Τα ηλεκτρικά εργαλεία παράγουν σπινθήρες που μπορούν να προκαλέσουν την ανάφλεξη σκόνης ή ατμών.
- Κατά τη χρήση του ηλεκτρικού εργαλείου, διατηρείτε παιδιά και άλλα άτομα σε ασφαλή απόσταση.** Αν αφαιρεθείτε, μπορεί να χάσετε τον έλεγχο του ηλεκτρικού εργαλείου.

### 25.3 Ηλεκτρική ασφάλεια

- Το φως του ηλεκτρικού εργαλείου πρέπει να ταιριάζει με την πρίζα.** Δεν επιτρέπεται να γίνει καμία αλλαγή ή μετατροπή στο φως. Μην χρησιμοποιείτε φως προσαρμογής (αντάπτορα) σε συνδυασμό με γειωμένα ηλεκτρικά εργαλεία. Ο κίνδυνος ηλεκτροπληξίας είναι μειωμένος όταν διατηρείτε το φως στην αρχική του κατάσταση και χρησιμοποιείτε κατάλληλη πρίζα.

- b) **Αποφεύγετε την επαφή του σώματος με γειωμένες επιφάνειες όπως σωλήνες, καλοριφέρ, κουζίνες και ψυγεία.** Υπάρχει μεγαλύτερος κίνδυνος ηλεκτροπληξίας όταν το σώμα είναι γειωμένο.
- c) **Διατηρείτε τα ηλεκτρικά εργαλεία μακριά από βροχή και υγρασία.** Η διείσδυση νερού μέσα στο ηλεκτρικό εργαλείο αυξάνει τον κίνδυνο ηλεκτροπληξίας.
- d) **Μην χρησιμοποιείτε το καλώδιο τροφοδοσίας για οποιονδήποτε άλλο σκοπό εκτός από την τροφοδοσία του μηχανήματος.** Μην χρησιμοποιείτε το καλώδιο για να μεταφέρετε ή να κρεμάσετε το ηλεκτρικό εργαλείο, ή για να τραβήξετε το φως από την πρίζα. Διατηρείτε το καλώδιο τροφοδοσίας μακριά από θερμότητα, λάδι, αιχμηρές ακμές ή κινούμενα μέρη. Οι ζημιές και η έντονη συστροφή των καλωδίων τροφοδοσίας αυξάνουν τον κίνδυνο ηλεκτροπληξίας.
- e) **Όταν εργάζεστε με το ηλεκτρικό εργαλείο σε υπαίθριο χώρο, να χρησιμοποιείτε μόνο καλώδια επέκτασης (μπυλάντζα) που να είναι κατάλληλα και για εξωτερική χρήση.** Η χρήση καλωδίου επέκτασης που είναι κατάλληλο για εξωτερική χρήση μειώνει τον κίνδυνο ηλεκτροπληξίας.
- f) **Αν δεν μπορείτε να αποφύγετε τη χρήση του ηλεκτρικού εργαλείου σε υγρό περιβάλλον, χρησιμοποιείτε ασφαλειοδιακόπτη διαρροής προς γη («ρελέ»).** Η χρήση ασφαλειοδιακόπτη διαρροής προς γη μειώνει τον κίνδυνο ηλεκτροπληξίας.

## 25.4 Ασφάλεια ατόμων

- a) **Η εργασία με ηλεκτρικό εργαλείο απαιτεί μεγάλη προσοχή, περίσκεψη και καλό έλεγχο των κινήσεών σας.** Μην χρησιμοποιείτε ηλεκτρικά εργαλεία, όταν είστε κουρασμένοι ή όταν βρίσκεστε υπό την επήρεια ναρκωτικών, αλκοόλ ή φαρμάκων. Μια στιγμή απροσεξίας κατά τη χρήση ενός ηλεκτρικού εργαλείου μπορεί να οδηγήσει σε σοβαρούς τραυματισμούς.
- b) **Να φοράτε ατομικά μέσα προστασίας και πάντοτε γυαλιά ασφαλείας.** Η χρήση κατάλληλων μέσων ατομικής προστασίας, όπως μάσκα σκόνης, αντιολισθητικά παπούτσια, κράνος και ωτασπίδες, ανάλογα με τον τύπο και τη χρήση του ηλεκτρικού εργαλείου, μειώνει τον κίνδυνο τραυματισμού.
- c) **Αποφεύγετε την κατά λάθος ενεργοποίηση του μηχανήματος. Να βεβαιώνετε ότι το**

**ηλεκτρικό εργαλείο είναι σβηστό πριν το σηκώσετε ή το εργαλείο και προτού το συνδέσετε στην ηλεκτρική τροφοδοσία ή/και στην μπαταρία.** Αν κρατάτε το δάχτυλο στη σκανδάλη ενώ μεταφέρετε το ηλεκτρικό εργαλείο, ή όταν συνδέετε το ηλεκτρικό εργαλείο στην τροφοδοσία με πατημένη σκανδάλη, μπορεί να προκληθεί ατύχημα.

- d) **Αφαιρείτε τυχόν εργαλεία ρύθμισης ή το κατσαβίδι, πριν θέσετε το ηλεκτρικό εργαλείο σε λειτουργία.** Ένα εργαλείο ή κατσαβίδι που είναι συνδεδεμένο σε περιστρεφόμενο μέρος του ηλεκτρικού εργαλείου, μπορεί να προκαλέσει τραυματισμούς.
- e) **Αποφεύγετε τις ανικανονικές στάσεις του σώματος.** Φροντίστε για σταθερή στάση και διατηρείτε πάντα την ισορροπία σας. Έτσι θα έχετε καλύτερο έλεγχο του ηλεκτρικού εργαλείου σε απρόβλεπτες καταστάσεις.
- f) **Να φοράτε κατάλληλα ρούχα. Μην φοράτε φαρδιά ρούχα ή κοσμήματα.** Κρατάτε τα μαλλιά και τα ρούχα σας μακριά από περιστρεφόμενα μέρη. Τα χαλαρά ρούχα, τα κοσμήματα και τα μακριά μαλλιά μπορεί να μπλεχτούν σε κινούμενα μέρη του εργαλείου.
- g) **Αν μπορούν να συνδεθούν συστήματα αναρρόφησης ή συλλογής σκόνης, αυτά πρέπει να συνδέονται και να χρησιμοποιούνται με κατάλληλο τρόπο.** Η χρήση συστημάτων αναρρόφησης σκόνης μπορεί να μειώσει τον κίνδυνο λόγω σκόνης.
- h) **Φροντίστε να μην αποκτήσετε ψευδή αίσθηση ασφάλειας και μην αγνοήσετε τους κανόνες ασφαλείας για ηλεκτρικά εργαλεία, ακόμα κι όταν έχετε εξοικειωθεί με το ηλεκτρικό εργαλείο.** Ένας απρόσεκτος χειρισμός μπορεί να προκαλέσει σοβαρούς τραυματισμούς μέσα σε κλάσματα του δευτερολέπτου.

## 25.5 Χρήση και μεταχείριση του ηλεκτρικού εργαλείου

- a) **Μην υπερφορτώνετε το ηλεκτρικό εργαλείο.** Χρησιμοποιείτε πάντα το κατάλληλο ηλεκτρικό εργαλείο για την εργασία σας. Το κατάλληλο ηλεκτρικό εργαλείο εξασφαλίζει καλύτερα αποτελέσματα και μεγαλύτερη ασφάλεια μέσα στα σχετικά όρια ισχύος.
- b) **Μην χρησιμοποιείτε ηλεκτρικά εργαλεία με ελαττωματική σκανδάλη ή διακόπτη.** Ένα ηλεκτρικό εργαλείο που δεν μπορεί να τεθεί σε λειτουργία ή εκτός λειτουργίας είναι επικίνδυνο και πρέπει να επισκευαστεί.



- c) **Πριν προβείτε σε οποιαδήποτε ρύθμιση του μηχανήματος, πριν αλλάξετε εξαρτήματα στα πρόσθετα εργαλεία και προτού να αφήσετε το ηλεκτρικό εργαλείο, αποσυνδέστε το φως από την πρίζα ή/και αφαιρέστε την αποσπώμενη μπαταρία.** Αυτό το μέτρο ασφαλείας αποτρέπει την κατά λάθος εκκίνηση του ηλεκτρικού εργαλείου.
- d) **Φυλάσσετε τα ηλεκτρικά εργαλεία που δεν χρησιμοποιείτε μακριά από παιδιά. Μην επιτρέψετε τη χρήση του ηλεκτρικού εργαλείου από άτομα που δεν είναι εξοικειωμένα με τον χειρισμό του ή δεν έχουν διαβάσει αυτές τις οδηγίες ασφάλειας.** Τα ηλεκτρικά εργαλεία είναι επικίνδυνα, όταν χρησιμοποιούνται από άτομα που δεν έχουν την απαιτούμενη πείρα.
- e) **Φροντίζετε επιμελώς τα ηλεκτρικά εργαλεία και τα πρόσθετα εξαρτήματά τους. Βεβαιώνετε ότι τα κινούμενα μέρη λειτουργούν απρόσκοπτα και δεν σφηνώνονται, και ότι δεν υπάρχουν σπασμένα ή ελαττωματικά εξαρτήματα που επηρεάζουν αρνητικά τη λειτουργία του ηλεκτρικού εργαλείου. Τυχόν ελαττωματικά εξαρτήματα πρέπει να επισκευαστούν πριν τη χρήση του ηλεκτρικού εργαλείου. Πολλά ατυχήματα με ηλεκτρικά εργαλεία οφείλονται σε κακή συντήρηση.**
- f) **Διατηρείτε τα κοπτικά εξαρτήματα καθαρά και τροχισμένα.** Η σχολαστική φροντίδα των κοπτικών εξαρτημάτων με αιχμηρές ακμές μειώνει το σφάλμα και διευκολύνει τον χειρισμό.
- g) **Χρησιμοποιείτε το ηλεκτρικό εργαλείο, τα πρόσθετα εξαρτήματα κ.λπ. σύμφωνα με αυτές τις οδηγίες. Λαμβάνετε υπόψη σας τις συνθήκες και το είδος της εργασίας.** Η χρήση ηλεκτρικών εργαλείων για οποιαδήποτε εφαρμογή εκτός από τον προβλεπόμενο σκοπό μπορεί να οδηγήσει σε επικίνδυνες καταστάσεις.
- h) **Διατηρείτε τις λαβές και επιφάνειες κρατήματος στεγνές, καθαρές και απαλλαγμένες από λάδια και γράσα.** Αν οι λαβές και επιφάνειες κρατήματος δεν είναι καθαρές, δεν θα μπορέσετε να χειριστείτε και να ελέγχετε το ηλεκτρικό εργαλείο σε απρόβλεπτες καταστάσεις.
- θ) **Για άλλες μπαταρίες, υπάρχει κίνδυνος πυρκαγιάς.**
- b) **Χρησιμοποιείτε στα ηλεκτρικά μηχανήματα μόνο τις προβλεπόμενες μπαταρίες.** Η χρήση άλλων μπαταριών μπορεί να οδηγήσει σε τραυματισμούς και κίνδυνο πυρκαγιάς.
- c) **Μπαταρίες που δεν χρησιμοποιούνται πρέπει να διατηρούνται μακριά από συνδετήρες, νομίσματα, κλειδιά, καρφιά, βίδες και άλλα μικρά μεταλλικά αντικείμενα που θα μπορούσαν να γεφυρώσουν τις επαφές.** Ένα βραχυκύκλωμα ανάμεσα στις επαφές της μπαταρίας μπορεί να προκαλέσει έγκαυμα ή πυρκαγιά.
- d) **Σε περίπτωση εσφαλμένης χρήσης, μπορεί να διαρρεύσει υγρό από τη μπαταρία. Αποφεύγετε την επαφή με αυτό το υγρό. Σε περίπτωση επαφής, πλυθείτε με νερό. Αν το υγρό έρθει σε επαφή με τα μάτια, ζητήστε επιπλέον ιατρική βοήθεια.** Το υγρό που διαρρέει από τη μπαταρία μπορεί να προκαλέσει ερεθισμό του δέρματος και έγκαυμα.
- e) **Μη χρησιμοποιείτε μπαταρία που έχει υποστεί ζημιά ή μετατροπή.** Μπαταρίες που έχουν υποστεί ζημιά ή μετατροπή μπορούν να συμπεριφερθούν με απρόβλεπτο τρόπο και να προκαλέσουν πυρκαγιά, έκρηξη ή τραυματισμούς.
- f) **Μην εκθέτετε τη μπαταρία σε φωτιά ή υψηλές θερμοκρασίες.** Η φωτιά και οι θερμοκρασίες άνω των 130 °C (265 °F) μπορούν να προκαλέσουν έκρηξη.
- g) **Ακολουθείτε όλες τις οδηγίες για τη φόρτιση και ποτέ μη φορτίζετε τη μπαταρία ή το επαναφορτιζόμενο μηχανήμα σε θερμοκρασία έξω από τα όρια που αναφέρονται στο εγχειρίδιο οδηγιών.** Φόρτιση με λανθασμένο τρόπο ή έξω από τα επιτρεπόμενα όρια θερμοκρασίας μπορεί να προκαλέσει ζημιά στη μπαταρία και να αυξήσει τον κίνδυνο πυρκαγιάς.

## 25.6 Χρήση και μεταχείριση του επαναφορτιζόμενου εργαλείου

- a) **Φορτίζετε τις μπαταρίες μόνο με τους φορτιστές που συστήνει ο κατασκευαστής.** Αν ένας φορτιστής που είναι κατάλληλος για ένα συγκεκριμένο είδος μπαταρίας χρησιμοποιη-

## 25.7 Σέρβις

- a) **Επισκευές του μηχανήματός σας πρέπει να γίνονται μόνο από ειδικευμένο προσωπικό και με τη χρήση γνήσιων ανταλλακτικών.** Έτσι εξασφαλίζεται η ασφαλής κατάσταση του ηλεκτρικού εργαλείου.
- b) **Μη εκτελείτε ποτέ εργασίες συντήρησης σε μπαταρία που έχει ζημιά.** Εργασίες συντήρησης στις μπαταρίες επιτρέπεται να εκτελούνται μόνο από τον κατασκευαστή ή εξουσιο-

δοτημένες υπηρεσίες εξυπηρέτησης πελατών.







[www.stihl.com](http://www.stihl.com)



0458-694-9021-A



0458-694-9021-A