



Husqvarna®



331R



RU Руководство по эксплуатации
UK Посібник користувача

6-23
24-41

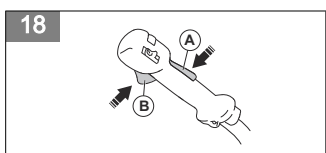
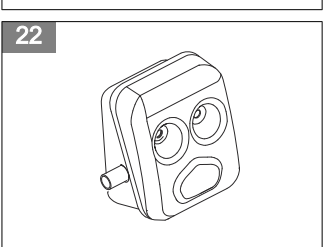
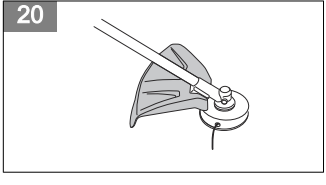
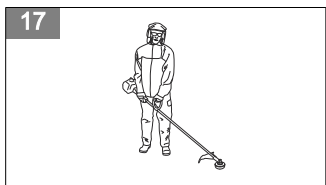
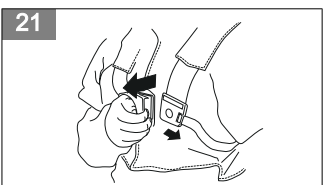
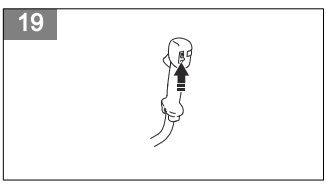
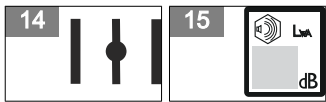
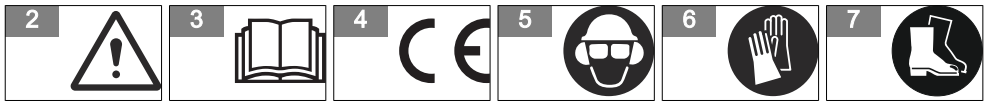
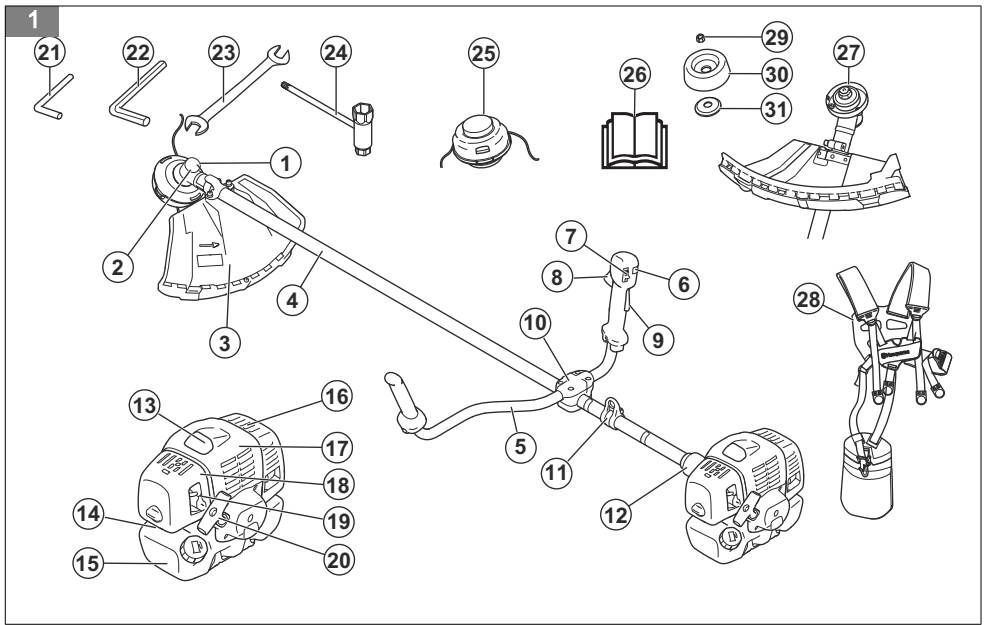

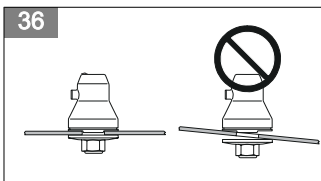
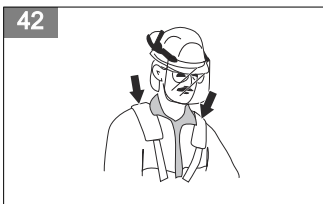
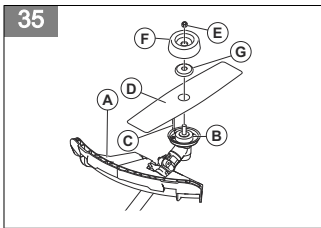
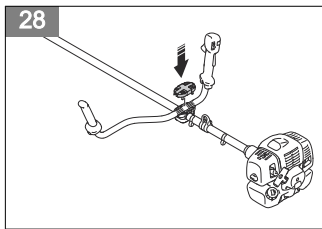
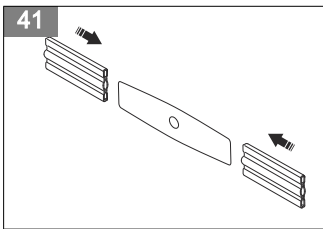
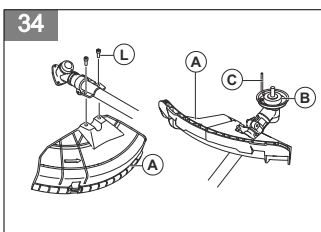
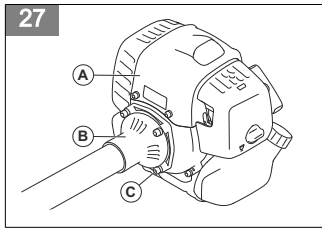
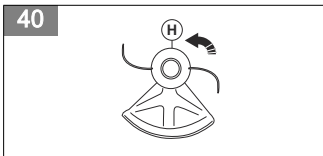
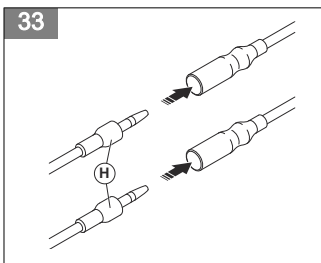
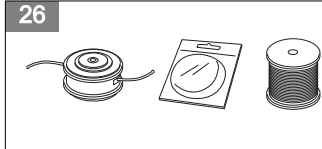
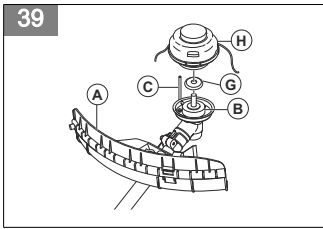
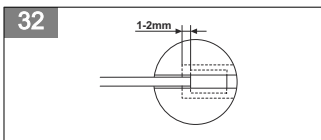
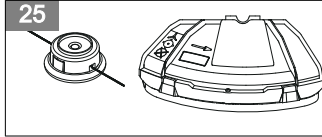
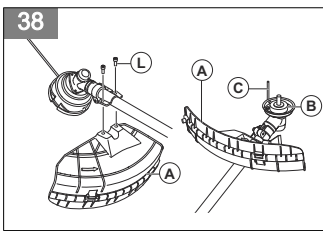
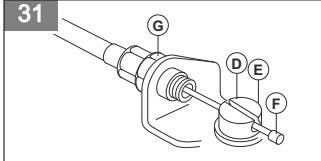
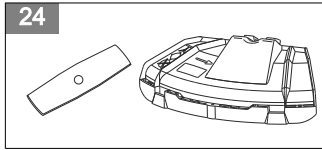
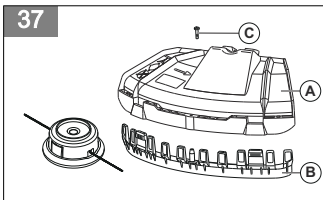
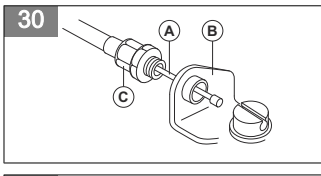
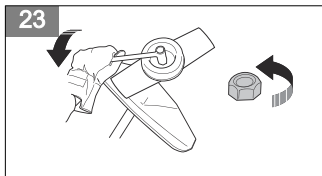

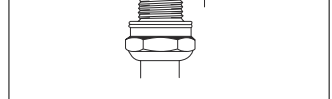
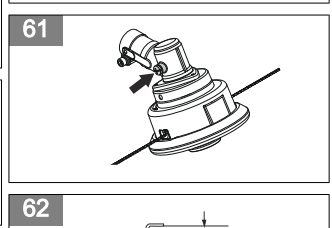
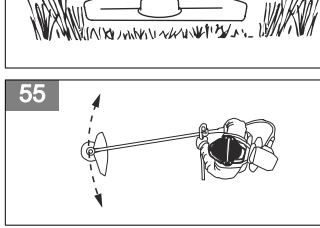
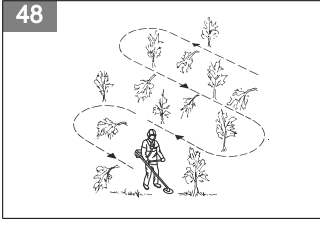
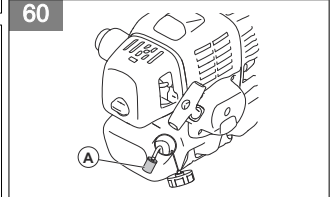
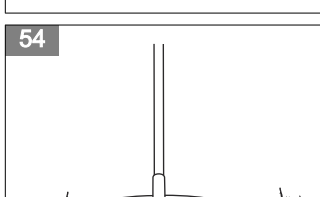
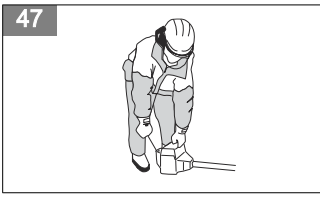
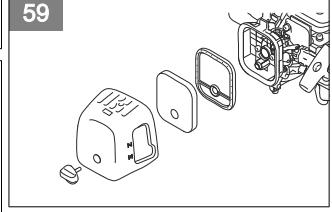
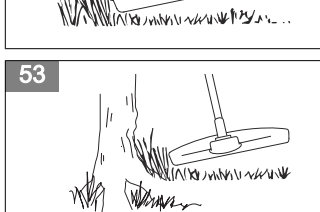
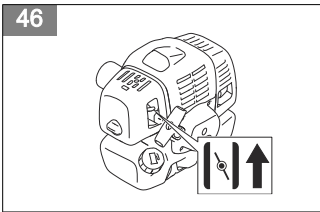
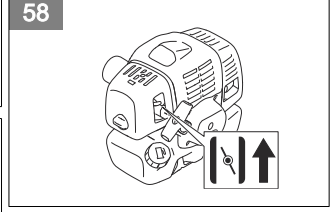
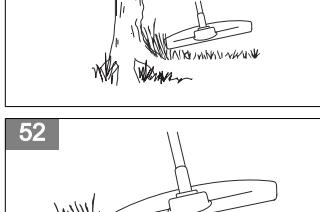
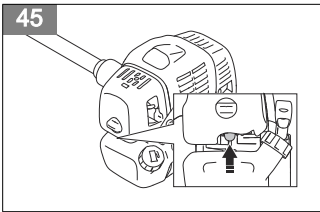
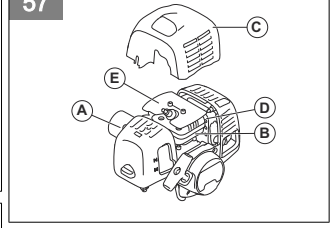
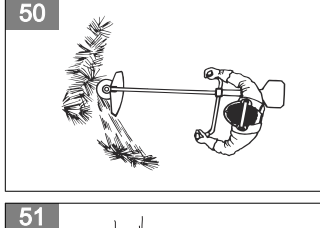
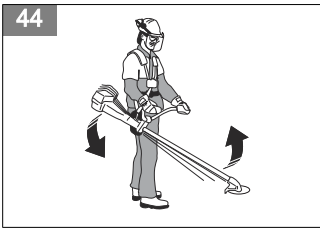
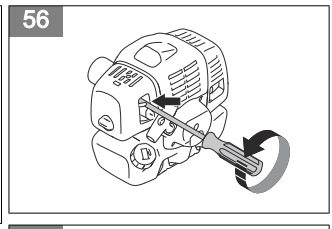
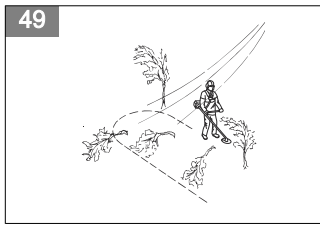
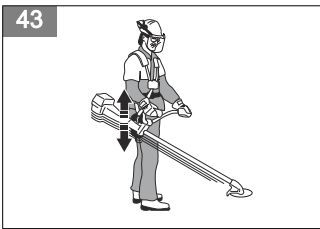



Содержание

Введение.....	6	Поиск и устранение неисправностей.....	20
Безопасность.....	7	Транспортировка и хранение.....	21
Сборка.....	12	Технические данные.....	21
Эксплуатация.....	14	Принадлежности.....	22
Техническое обслуживание.....	17	Декларация соответствия ЕС.....	23

Введение

Описание изделия

Изделие представляет собой триммер/кусторез с двигателем внутреннего сгорания.

Мы постоянно совершенствуем свою продукцию с целью повысить вашу безопасность и эффективность во время работы. Для получения более подробной информации обратитесь к своему дилеру по обслуживанию.

Назначение

Изделие предназначено для использования с лезвием для травы или головкой триммера для

скашивания различных типов растительности. Изделие разрешается использовать только для кошения травы и триммерной стрижки травы. Для стрижки травы используйте лезвие для травы или головку триммера.

Примечание: Использование может ограничиваться государственными или региональными нормативными требованиями. Соблюдайте действующие требования.

Обзор изделия

(Рис. 1)

1. Колпачок отверстия для заправки консистентной смазки, зубчатая передача
2. Зубчатая передача
3. Щиток режущего оборудования
4. Штанга
5. Рукоятка
6. Кнопка пускового положения дросселя
7. Выключатель
8. Дроссельный регулятор
9. Стопор дроссельного регулятора
10. Фиксатор рукоятки
11. Петля для подвешивания
12. Кожух сцепления
13. Колпачок и свеча зажигания
14. Груша нагнетателя
15. Топливный бак
16. Крышка глушителя
17. Крышка цилиндра
18. Крышка воздушного фильтра
19. Рычажок заслонки
20. Ручка шнура стартера
21. Стопорный штифт
22. Шестигранный ключ
23. Гаечный ключ
24. Торцевой ключ

25. Головка триммера
26. Руководство по эксплуатации
27. Ведущий диск
28. Оснастка
29. Контргайка
30. Опорная чашка
31. Опорный фланец

Условные обозначения на изделии

(Рис. 2) **ПРЕДУПРЕЖДЕНИЕ!** Данное изделие является опасным инструментом. Небрежная или неправильная эксплуатация может привести к травме или смерти оператора или посторонних наблюдателей. Во избежание травм оператора или посторонних наблюдателей прочитайте и соблюдайте все инструкции по безопасности, приведенные в руководстве по эксплуатации.

(Рис. 3) Перед началом работы внимательно прочитайте руководство по эксплуатации и убедитесь, что понимаете приведенные здесь инструкции.

(Рис. 4) Данное изделие отвечает требованиям соответствующих директив ЕС.

- (Рис. 5) Используйте защитный шлем в тех местах, где существует вероятность падения предметов. Используйте одобренные средства защиты органов слуха. Пользуйтесь проверенными средствами защиты глаз.
- (Рис. 6) Используйте проверенные защитные перчатки.
- (Рис. 7) Надевайте прочные нескользкие ботинки.
- (Рис. 8) Изделие может отбрасывать предметы, что может стать причиной травмы.
- (Рис. 9) Максимальная частота вращения выходного вала.
- (Рис. 10) Посторонние лица и животные должны находиться на расстоянии не менее 15 м (50 футов) от работающего инструмента.
- (Рис. 11) Риск отскакивания ножа, если режущее оборудование касается предмета, который не разрезается мгновенно. При работе с изделием существует риск пореза частей тела. Посторонние лица и животные должны находиться на расстоянии не менее 15 м (50 футов) от работающего инструмента.
- (Рис. 12) Груша нагнетателя.
- (Рис. 13) Направление закрытия заслонки.
- (Рис. 14) Направление открытия заслонки.
- (Рис. 15) Эмиссия шума в окружающую среду согласно Директиве Европейского союза

2000/14/ЕС и законодательству Нового Южного Уэльса "Регламент 2017 года по защите окружающей среды (контроль уровня шума)". Данные об эмиссии шума приведены на паспортной табличке агрегата и в разделе *Технические данные*.

ууууwxxx На паспортной табличке указан серийный номер. **уууу** означает год производства, **ww** — производственную неделю.

Примечание: Остальные символы/этикетки на изделии отвечают требованиям, предъявляемым к сертификации в других коммерческих зонах.

Ответственность изготовителя

В соответствии с законами об ответственности изготовителя мы не несем ответственности за ущерб, вызванный эксплуатацией нашего изделия в результате:

- ненадлежащего ремонта изделия;
- использования для ремонта изделия неоригинальных деталей или деталей, не одобренных производителем;
- использования неоригинальных дополнительных принадлежностей или принадлежностей, не одобренных производителем;
- ремонта изделия в неавторизованном сервисном центре или неквалифицированным специалистом;

Безопасность

Инструкции по технике безопасности

Ниже приведены определения уровня опасности для каждого сигнального слова.



ПРЕДУПРЕЖДЕНИЕ: Травмирование человека.



ВНИМАНИЕ: Повреждение изделия.

Примечание: Эта информация поможет упростить эксплуатацию изделия.

Общие инструкции по технике безопасности



ПРЕДУПРЕЖДЕНИЕ: В обязательном порядке прочитайте следующие инструкции по технике безопасности, прежде чем приступить к эксплуатации изделия.

- Пользуйтесь изделием правильно. Неправильное использование может привести к травме или смертельному исходу. Изделие предназначено только для выполнения работ, описанных в данном руководстве. Запрещается использовать изделие для других видов работ.
- Соблюдайте инструкции, изложенные в данном руководстве. Обращайте внимание на знаки безопасности и следуйте инструкциям по технике безопасности. Несоблюдение оператором инструкций и знаков может привести к травме, повреждениям или смерти.

- Не выбрасывайте это руководство. Следуйте инструкциям по сборке, эксплуатации и уходу за изделием. Используйте эти инструкции для правильной установки насадок и дополнительных принадлежностей. Используйте только апробированные насадки и аксессуары.
- Не используйте поврежденное изделие. Соблюдайте график техобслуживания. Выполняйте самостоятельно только те работы по техобслуживанию, которые описаны в данном руководстве. Все другие работы по техобслуживанию должны выполняться авторизованным сервисным центром.
- В данное руководство невозможно включить все ситуации, которые могут возникнуть при использовании изделия. Будьте осторожны и руководствуйтесь здравым смыслом. Если вы не уверены в ситуации, не используйте изделие и не выполняйте его техобслуживание. Для получения необходимой информации обратитесь к специалисту по продукции, дилеру, специалисту по обслуживанию или в авторизованный сервисный центр.
- Отсоединяйте кабель свечи зажигания перед сборкой изделия, помещением его на хранение или проведением техобслуживания.
- Запрещается использовать изделие, если были изменены его исходные технические характеристики. Запрещено вносить изменения в конструкцию изделия без одобрения производителя. Используйте только рекомендованные производителем запчасти. Неправильное техобслуживание может привести к травме или смертельному исходу.
- Не вдыхайте выхлопные газы двигателя. Продолжительное вдыхание выхлопных газов двигателя опасно для здоровья.
- Запрещается запускать изделие в помещении или рядом с легковоспламеняющимися материалами. Выхлопные газы имеют высокую температуру и могут содержать искры, которые в свою очередь могут привести к пожару. Недостаточная вентиляция может привести к травме или смерти в результате удушья или отравления угарным газом.
- Во время работы вокруг двигателя создается электромагнитное поле. Электромагнитное поле может привести к повреждению медицинских имплантатов. Проконсультируйтесь с врачом и изготовителем имплантата перед использованием изделия.
- Не позволяйте детям использовать изделие. Не разрешайте пользоваться изделием людям, которые не знакомы с данными инструкциями.
- Не позволяйте людям с ограниченными физическими или умственными способностями пользоваться данным изделием без присмотра. Они должны постоянно находиться под присмотром взрослого.
- Запирайте изделие в месте, не доступном для детей и лиц, не допущенных к эксплуатации изделия.
- Во время работы изделие может отбрасывать находящиеся на земле предметы, что может привести к травме. Чтобы уменьшить риск получения серьезных или смертельных травм, соблюдайте инструкции по технике безопасности.
- Запрещается оставлять изделие с работающим двигателем без присмотра.
- При возникновении несчастного случая ответственным несет оператор изделия.
- Перед использованием изделия проверьте детали на отсутствие повреждений.
- Перед началом эксплуатации изделия убедитесь, что вы находитесь на расстоянии не менее 15 м (50 футов) от других людей или животных. Убедитесь, что находящиеся поблизости люди знают, что вы будете использовать изделие.
- Соблюдайте требования национальных или местных законов. В некоторых случаях они могут запрещать или ограничивать использование изделия.
- Ни в коем случае не используйте изделие, если вы устали или находитесь под воздействием спиртного, наркотических веществ или лекарственных препаратов. Они могут повлиять на ваше зрение, реакцию, координацию или оценку действительности.

Инструкции по технике безопасности во время эксплуатации

- Прежде чем использовать изделие, убедитесь, что оно полностью собрано.
- Перед запуском уберите изделие на 3 м (10 футов) от места, в котором вы наполняли топливный бак. Положите изделие на ровную поверхность. Убедитесь, что режущее оборудование не касается грунта или других объектов.
- Изделие может отбрасывать находящиеся на земле предметы, что может причинить вред глазам. Всегда пользуйтесь одобренными средствами защиты глаз при использовании изделия.
- Будьте осторожны, во время работы к изделию может незаметно приблизиться ребенок.
- Не пользуйтесь изделием, если в рабочей зоне находятся другие люди. Выключайте изделие при входе другого человека в рабочую зону.
- Всегда держите изделие под контролем.
- Не пользуйтесь изделием, если вы не сможете получить помощь при несчастном случае. Прежде чем начать использовать изделие, всегда сообщайте об этом другим людям.
- Не поворачивайтесь с изделием, не убедившись в отсутствии людей или животных в опасной зоне.

- Перед началом работы уберите все посторонние материалы из рабочей зоны. При ударе режущего оборудования о предмет последний может отскочить и привести к травме или повреждению. Посторонние материалы могут намататься на режущее оборудование и привести к повреждению.
- Запрещается пользоваться изделием в плохую погоду (при тумане, дожде, сильном ветре, опасности удара молнии и других погодных явлениях). Плохие погодные условия могут создавать опасные условия для работы (например, скользкие поверхности).
- Убедитесь, что вы можете свободно перемещаться и работать в устойчивом положении.

(Рис. 16)

- Убедитесь в отсутствии риска падения во время использования изделия. Запрещается наклоняться во время эксплуатации изделия.
- Всегда держите изделие двумя руками. Держите изделие с правой стороны от тела.

(Рис. 17)

- Во время работы держите режущее оборудование ниже пояса.
- Если при запуске двигателя заслонка находится в закрытом положении, режущее оборудование начинает вращаться.
- Не прикасайтесь к зубчатой передаче после остановки двигателя. После остановки двигателя она имеет высокую температуру. Горячие поверхности могут стать причиной травм.
- Выключайте двигатель перед перемещением изделия.
- Запрещается класть изделие на землю с работающим двигателем.
- Чтобы очистить изделие от посторонних материалов, выключите двигатель и дождитесь полной остановки режущего оборудования. Дождитесь остановки режущего оборудования, прежде чем вы или ваш помощник уберет срезанный материал.

Средства индивидуальной защиты



ПРЕДУПРЕЖДЕНИЕ: В обязательном порядке прочитайте следующие инструкции по технике безопасности, прежде чем приступать к эксплуатации изделия.

- Всегда используйте соответствующее защитное снаряжение при эксплуатации изделия. Защитное снаряжение не исключает риск травмирования. Оно снижает тяжесть травмы при несчастном случае.
- Всегда пользуйтесь одобренными средствами защиты глаз при использовании изделия.

- При эксплуатации изделия запрещается быть босиком или носить открытую обувь. Всегда надевайте прочные нескользкие ботинки.
- Надевайте прочные длинные брюки.
- При необходимости используйте одобренные защитные перчатки.
- Надевайте шлем, если существует вероятность попадания объектов в голову.
- Всегда надевайте одобренные защитные наушники при использовании изделия. Длительное воздействие шума может привести к снижению слуха.
- Всегда имейте при себе аптечку для оказания первой медицинской помощи.

Защитные устройства на изделии

- Регулярно выполняйте техническое обслуживание изделия.
 - Повышается срок службы изделия.
 - Уменьшается риск несчастных случаев.

Ваш авторизованный дилер или сервисный центр должен регулярно проверять изделие и выполнять необходимую регулировку и ремонт.

- Запрещается эксплуатировать изделие, если защитное оборудование повреждено. При повреждении изделия обращайтесь в авторизованный сервисный центр.

Стопор дроссельного регулятора

Стопор дроссельного регулятора (A) предотвращает случайное срабатывание дроссельного регулятора (B). Нажмите на стопор дроссельного регулятора (A), чтобы полностью открыть дроссельный регулятор (B). Когда вы отпускаете ручку, стопор дроссельного регулятора (A) и дроссельный регулятор (B) возвращаются в исходные положения. (Рис. 18)

Это перемещение контролируется двумя изолированными возвратными пружинами. Таким образом, дроссельный регулятор (B) автоматически блокируется в положении холостых оборотов.

1. Убедитесь, что дроссельный регулятор (B) заблокирован в положении холостого хода в момент отпускания стопора дроссельного регулятора (A).
2. Нажмите на стопор дроссельного регулятора (A) и удостоверьтесь, что он возвращается в первоначальное положение при отпускании.
3. Нажмите на дроссельный регулятор (B) и удостоверьтесь, что он возвращается в первоначальное положение при отпускании.

Запустите двигатель и полностью откройте дроссель. Отпустите дроссельный регулятор (B) и проверьте, остановилось ли режущее оборудование. Если после установки дросселя в положение холостого хода режущее оборудование продолжает

вращаться, следует проверить винт регулировки холостого хода карбюратора.

Выключатель

Запустите двигатель. Убедитесь, что двигатель останавливается при установке выключателя в положение остановки.

(Рис. 19)

Щиток режущего оборудования



ПРЕДУПРЕЖДЕНИЕ: Запрещается использовать режущее оборудование без рекомендуемой защиты. Установка неподходящего или неисправного щитка может привести к травме.

Щиток режущего оборудования предотвращает выброс предметов в сторону оператора. Проверьте щиток режущего оборудования на наличие повреждений и замените его, если он поврежден. Используйте для режущего оборудования только одобренный щиток.

(Рис. 20)

Проверка устройства быстрого расцепления



ПРЕДУПРЕЖДЕНИЕ: Запрещается использовать оснастку со сломанным устройством быстрого расцепления.

Устройство быстрого расцепления позволяет оператору быстро снять изделие с оснастки в случае возникновения аварийной ситуации.

1. Остановите двигатель.
2. Осмотрите на наличие повреждений, например трещин.
3. Отсоедините и подсоедините устройство быстрого расцепления, чтобы проверить его исправность. (Рис. 21)

Глушитель

(Рис. 22)

Глушитель предназначен для максимального снижения уровня шума и отвода выхлопных газов в сторону от оператора.

- Запрещается использовать двигатель с поврежденным глушителем. Поврежденный глушитель повышает уровень шума и риск пожара. Держите огнетушитель в пределах досягаемости.
- Периодически проверяйте надежность крепления глушителя к корпусу изделия.
- Не прикасайтесь к двигателю или глушителю во время работы двигателя. Не прикасайтесь к двигателю или глушителю в течение некоторого

времени после выключения двигателя. Горячие поверхности могут стать причиной травм.

- Горячий глушитель может стать причиной пожара. Соблюдайте осторожность при использовании изделия вблизи легковоспламеняющихся жидкостей или газов.
- Не прикасайтесь к деталям глушителя, если он поврежден. На деталях могут находиться канцерогенные химические вещества.

Установка и снятие контргайки



ПРЕДУПРЕЖДЕНИЕ: Остановите двигатель, наденьте защитные перчатки и обращайтесь с острыми краями режущего оборудования с осторожностью.

На некоторых типах режущего оборудования для крепления используется контргайка. Контргайка имеет левостороннюю резьбу.

- При сборке следует затягивать контргайку против направления вращения режущего оборудования.
- При разборке необходимо поворачивать контргайку в направлении вращения режущего оборудования.
- Используйте торцевой ключ с длинной ручкой для ослабления и затягивания контргайки. На рисунке стрелкой показан участок, откуда вы можете управлять торцевым ключом. (Рис. 23)



ПРЕДУПРЕЖДЕНИЕ: При ослаблении и затягивании контргайки существует риск травмирования лезвием. При выполнении этих операций всегда обеспечивайте защиту рук, используя щиток ножа.

Примечание: Убедитесь, что вы не можете повернуть контргайку вручную. Замените гайку, если сопротивление нейлоновой прокладки не составляет минимум 1,5 Нм. Контргайку следует заменить после примерно 10-кратного использования.

Режущее оборудование

Правильный подбор и надлежащее обслуживание режущего оборудования позволяют:

- Достичь максимального эффекта при резке.
- Продлить срок службы режущего оборудования.
- Следуйте инструкциям по проверке, обслуживанию и ремонту глушителя.
- В обязательном порядке используйте рекомендованный для режущего оборудования щиток. См. раздел "Технические данные".



ПРЕДУПРЕЖДЕНИЕ: Пользуйтесь режущим оборудованием только с рекомендованной защитой! См. раздел "Технические данные". См. инструкции по использованию режущего оборудования для правильной установки режущей лески и выбора правильного диаметра лески.



ПРЕДУПРЕЖДЕНИЕ: Неисправное режущее оборудование увеличивает риск несчастных случаев.



ПРЕДУПРЕЖДЕНИЕ: Всегда выключайте двигатель перед тем, как приступить к работе над какой-либо частью режущего оборудования. Оно продолжает вращаться даже при отпущенном дросселе. Убедитесь, что режущее оборудование полностью остановилось, и отсоедините колпачок свечи зажигания, прежде чем приступить к работе с ним.

Режущее оборудование

- Для стрижки жесткой травы используйте лезвия и ножи для травы.

(Рис. 24)

- Для стрижки травы используйте головку триммера.

(Рис. 25)

- Неправильно заточенный или поврежденный нож увеличивает риск несчастных случаев. Режущие зубья ножа должны быть правильно заточены. Точно следуйте инструкциям и используйте рекомендованный шаблон для заточки.
- Проверьте режущее оборудование на наличие повреждений или трещин. Замените поврежденное режущее оборудование.
- Пользуйтесь режущим оборудованием только с рекомендованной защитой. См. раздел *Принадлежности на стр. 22*.

Головка триммера



ПРЕДУПРЕЖДЕНИЕ: В обязательном порядке убедитесь, что режущая леска плотно и равномерно намотана на барабан во избежание вредной вибрации.

(Рис. 26)

- Используйте только рекомендованные головки триммера и режущие лески.
- Используйте только рекомендованное режущее оборудование.
- Для меньшего инструмента требуются головки триммера меньшего размера и наборот.
- Крайне важна длина режущей лески. Более длинная леска требует более мощного

двигателя, чем короткая леска такого же диаметра.

- Убедитесь, что нож, размещенный на щитке триммера, не поврежден. Он обрезает режущую леску до необходимой длины.
- Для продления срока службы режущей лески ее можно вымачивать в воде в течение нескольких дней перед использованием.

Лезвия и ножи для травы

- Используйте изделие с одобренным лезвием для травы. Запрещается использовать лезвие для травы, если все необходимые детали не установлены должным образом. Убедитесь, что установка выполнена правильно и используются соответствующие детали. Неправильная установка может привести к вылету ножа и серьезной травме оператора или находящихся рядом посторонних лиц.
- При работе с ножом или техническом обслуживании всегда надевайте защитные перчатки.
- При использовании изделия с лезвием для травы надевайте защитный шлем.
- Лезвие и нож для травы предназначены для выкашивания грубой травы.
- Нож для травы может стать причиной травмы, если он продолжает вращаться после остановки двигателя или отпускания рычага дросселя. Убедитесь, что нож для травы полностью остановился, прежде чем выполнять техническое обслуживание.
- Всегда выключайте двигатель, прежде чем приступить к работе с режущим оборудованием. Убедитесь, что режущее оборудование полностью остановилось. Отсоедините провод свечи зажигания.
- Используйте только одобренное режущее оборудование или правильно заточенный нож.
- Режущие зубья ножа должны быть правильно заточены.
- Не используйте поврежденное режущее оборудование.
- Перед транспортировкой или помещением изделия на хранение установите на лезвие для травы транспортировочный щиток.

Отскакивание ножа

- Отскакивание ножа — это резкое движение изделия в сторону, вперед или назад. Отскакивание происходит, когда лезвие для травы ударяется о предмет, не поддающийся резке. В местах, где затруднен обзор разрезаемого материала, риск отскакивания ножа возрастает.
- При отскакивании ножа существует риск смещения положения изделия или оператора. Движущийся нож может ударить стоящих рядом людей и стать причиной травм.

- Утилизируйте нож, если он деформирован, имеет трещины, сломан или поврежден.
- Пользуйтесь заточенным ножом. Риск отскакивания ножа возрастает при использовании незаточенного ножа.

Правила безопасного обращения с топливом

- Запрещается запускать изделие, если на него попало топливо или моторное масло. Удалите постороннее топливо/масло и дайте изделию высохнуть. Удалите постороннее топливо с поверхности изделия.
- Если топливо попало на одежду, немедленно смените ее.
- Не допускайте попадания топлива на тело, это может причинить вред здоровью. При попадании топлива на тело смойте его водой с мылом.
- Запрещается запускать двигатель, если вы пролили масло или топливо на изделие или тело.
- Запрещается запускать изделие при наличии утечки из двигателя. Регулярно проверяйте двигатель на наличие утечек.
- Соблюдайте осторожность при обращении с топливом. Топливо является легковоспламеняющейся жидкостью со взрывоопасными парами и может привести к серьезным или смертельным травмам.
- Запрещается вдыхать пары топлива, т. к. это может причинить вред здоровью. Убедитесь в наличии достаточного потока воздуха.
- Запрещается курить вблизи топлива или двигателя.
- Запрещается ставить теплые предметы рядом с топливом или двигателем.
- Запрещается доливать топливо при работающем двигателе.
- Прежде чем заправить изделие, убедитесь, что двигатель полностью остыл.
- Перед заправкой топлива медленно откройте крышку топливного бака и осторожно сбросьте давление.

- Запрещается заливать топливо в двигатель в помещении. Недостаточная вентиляция может привести к травме или смерти в результате удушья или отравления угарным газом.
- Аккуратно затяните крышку топливного бака во избежание возгорания.
- Переместите изделие минимум на 3 м (10 футов) от места заправки топливом, прежде чем запустить его.
- Не наливайте в топливный бак слишком много топлива.
- Убедитесь, что при перемещении изделия или емкости для топлива невозможно возникновение утечки.
- Запрещает размещать изделие или емкость для топлива вблизи открытого огня, искр или горящих фитилей. Убедитесь, что в месте хранения отсутствует открытый огонь.
- Используйте только одобренные емкости для переноски и хранения топлива.
- Сливайте топливо из топливного бака перед размещением изделия на длительное хранение. Соблюдайте требования местного законодательства в отношении места утилизации топлива.
- Очистите изделие, прежде чем поместить его на длительное хранение.
- Прежде чем поместить изделие на хранение, снимите кабель свечи зажигания во избежание случайного запуска двигателя.

Инструкции по безопасности во время технического обслуживания

- Если вы не можете отрегулировать скорость холостого хода для остановки режущего оборудования, обратитесь в сервисный центр. Запрещается пользоваться изделием, пока не будет выполнена точная регулировка или ремонт.

Сборка



ПРЕДУПРЕЖДЕНИЕ: Перед сборкой изделия ознакомьтесь с разделом безопасности.

Установка основного корпуса

1. Прикрепите двигатель (А) к трубке (В) с помощью 4 винтов (С). (Рис. 27)

Установка рукоятки и дросселя

1. Установите рукоятку в соответствующий фиксатор на штанге. (Рис. 28)

2. Установите верхнюю часть фиксатора рукоятки на рукоятку. Убедитесь, что фиксатор установлен в области накатки на рукоятке. См. рисунок.
3. Наденьте оснастку и подвесьте изделие на подвесной крюк.
4. Выполните заключительную регулировку, чтобы изделие находилось в удобном для работы положении, будучи подвешенным на оснастке. (Рис. 29)
5. Затяните винты.

Подсоединение троса дросселя и проводов выключателя

1. Снимите крышку воздушного фильтра.
2. Пропустите трос дросселя (А) через кронштейн карбюратора (В). (Рис. 30)
3. Полностью вверните соединительную муфту (С) в кронштейн карбюратора.
4. Разместите фитинг с пазом (D) на карбюраторе. На этом этапе отверстие с пазом (Е) для наконечника троса (F) должно находиться на расстоянии от соединительной муфты (С). (Рис. 31)
5. Поверните кулачок дросселя карбюратора и протяните трос дросселя (А) через паз в фитинге.
6. Убедитесь, что наконечник троса (F) входит в отверстие с пазом.
7. Несколько раз нажмите на дроссельный регулятор, чтобы убедиться в его правильной работе.
8. Отрегулируйте соединительную муфту (С).
 - а) Убедитесь, что стопор на кулачке дросселя карбюратора касается упора надлежащим образом.
 - б) Убедитесь, что при нажатии на дроссельный регулятор до упора трос находится на расстоянии 1-2 мм между наконечником троса (F) и фитингом с пазом. (Рис. 32)
9. После правильной регулировки троса дросселя (А) затяните контргайку (G).
10. Подсоедините провода выключателя (H) к разъемам двигателя. (Рис. 33)
11. Установите крышку воздушного фильтра.

Установка щитка лезвия и лезвия для травы



ВНИМАНИЕ: Используйте для лезвий только одобренный щиток. См. раздел *Принадлежности на стр. 22.*

1. Установите щиток лезвия/режущего оборудования (А) на штангу и закрепите болтом (L). (Рис. 34)
2. Наденьте на выходной вал ведущий диск (В).
3. Поворачивайте выходной вал до тех пор, пока одно из отверстий ведущего диска не совместится с отверстием в корпусе зубчатой передачи.
4. Вставьте стопорный штифт (С) в отверстие, чтобы зафиксировать выходной вал.
5. Установите лезвие (D), опорный фланец (Е) и опорную чашку (F) на выходной вал.

6. Установите опорную чашку (F) на выходной вал таким образом, чтобы выпуклая сторона была обращена к лезвию.
7. Установите гайку (Е). Держите ручку ключа как можно ближе к щитку лезвия. Чтобы затянуть гайку, поворачивайте ключ в сторону, противоположную направлению вращения. Затяните гайку моментом 35-50 Нм (3,5-5 кгм). (Рис. 35)

Примечание: Левосторонняя резьба.

Установка лезвий для травы и головок триммера



ПРЕДУПРЕЖДЕНИЕ: Используйте для ножей только одобренный щиток. См. раздел . Неисправный щиток может стать причиной серьезной травмы.



ПРЕДУПРЕЖДЕНИЕ: При использовании изделия с лезвием для травы установите сначала соответствующую рукоятку, щиток лезвия и оснастку.



ПРЕДУПРЕЖДЕНИЕ: Неправильно установленные лезвия могут стать причиной травмы.

1. Убедитесь, что поднятая секция на ведущем диске/опорном фланце правильно вошла в центральное отверстие в лезвии.
2. Установите лезвия. (Рис. 36)

Установка крепления на щиток режущего оборудования

1. Установите крепление (В) на щиток режущего оборудования (А). (Рис. 37)
2. Установите винт (С).

Крепление щитка и головки триммера

1. Закрепите щиток (А) на штанге с помощью болтов (L). Убедитесь, что вы используете щиток, соответствующий головке триммера. (Рис. 38)
2. Установите ведущий диск (В) и опорный фланец (G) на выходной вал. (Рис. 39)
3. Поворачивайте выходной вал до тех пор, пока отверстие ведущего диска не совместится с отверстием в редукторе.
4. Вставьте стопорный штифт (С) в отверстие, чтобы зафиксировать выходной вал.
5. Поверните головку триммера (H) против часовой стрелки. (Рис. 40)
6. Разборка выполняется в обратном порядке.

Установка транспортировочной защиты

1. Установите транспортировочные щитки на лезвие. (Рис. 41)

Регулировка подвески



ПРЕДУПРЕЖДЕНИЕ: Изделие всегда должно быть правильно закреплено на подвеске. Не используйте неисправную подвеску.

1. Наденьте подвеску.
2. Подключите изделие к оснастке.
3. Отрегулируйте оснастку до оптимального рабочего положения.

4. Отрегулируйте боковые ремни таким образом, чтобы вес изделия равномерно распределялся на плечи. (Рис. 42)
5. Отрегулируйте положение подвески таким образом, чтобы режущее оборудование находилось параллельно земле. (Рис. 43)
6. Режущее оборудование должно слегка касаться земли. Затем отрегулируйте фиксатор подвески для правильного баланса изделия. (Рис. 44)

Примечание: При использовании лезвия для травы сбалансированное положение должно находиться на высоте приблизительно 10 см/4 дюйма над землей.

Эксплуатация



ПРЕДУПРЕЖДЕНИЕ: Перед началом эксплуатации изделия внимательно изучите раздел техники безопасности.

Топливо

Использование топлива



ВНИМАНИЕ: Изделие оборудовано двухтактным двигателем. Используйте смесь бензина и масла для двухтактных двигателей. Убедись, что смесь содержит соответствующее количество масла. Неправильное соотношение бензина и масла может привести к повреждению двигателя.

Бензин



ВНИМАНИЕ: Не используйте бензин с октановым числом меньше 90 RON (87 AKI). Это может привести к повреждению изделия.



ВНИМАНИЕ: Запрещается использовать бензин с концентрацией этанола более 10% (E10). Это может привести к повреждению изделия.



ВНИМАНИЕ: Не используйте этилированный бензин. Это может привести к повреждению изделия.

- Всегда используйте свежий неэтилированный бензин с минимальным октановым числом 90 RON (87 AKI) и концентрацией этанола менее 10% (E10).

- Используйте бензин с более высоким октановым числом, если изделие часто используется с постоянно высокой частотой оборотов двигателя.
- В обязательном порядке пользуйтесь смесью неэтилированного бензина/масла надлежащего качества.

Масло для двухтактных двигателей

- Используйте только высококачественное масло для двухтактных двигателей. Рекомендуется использовать масло HUSQVARNA для двухтактных двигателей. Используйте только масло для двигателей с воздушным охлаждением.
- Соотношение компонентов смеси 50:1 (2%).
- Низкокачественное масло и высокое соотношение масла/топлива могут сократить срок службы каталитических преобразователей.
- При выборе масла обратитесь к местному дилеру.
- Если у вас нет масла Husqvarna для двухтактных двигателей, вы можете использовать другое высококачественное масло для двухтактных двигателей с воздушным охлаждением. При выборе масла обратитесь к местному дилеру.
- Запрещается использовать масло для двухтактных двигателей с внешним водяным охлаждением. Масло для двухтактных двигателей также иногда называют маслом для подвесных двигателей.

Бензин, л	Масло, л
	2% (50:1)
5	0,1
10	0,2
15	0,3

Бензин, л	Масло, л
20	0,4

Приготовление топливной смеси

Примечание: Для приготовления топливной смеси всегда используйте чистую емкость для топлива.

Примечание: Не готовьте топливную смесь в количестве из расчета более чем на 30 дней.

1. Налейте половину от всего количества бензина.
2. Добавьте все количество масла.
3. Встряхните топливную смесь, чтобы смешать компоненты.
4. Добавьте оставшийся бензин.
5. Встряхните топливную смесь, чтобы смешать компоненты.
6. Заполните топливный бак.

Заправка топливом



ПРЕДУПРЕЖДЕНИЕ: Не курите и не размещайте источники тепла вблизи топлива. Перед заправкой топливом остановите двигатель и подождите несколько минут, пока он остынет.



ПРЕДУПРЕЖДЕНИЕ: При доливе топлива медленно откройте крышку топливного бака, чтобы стравить нежелательное давление.



ПРЕДУПРЕЖДЕНИЕ: После доливки топлива осторожно затяните крышку топливного бака. Перед запуском двигателя перенесите изделие в сторону от места заправки и источника питания.

- Пользуйтесь топливным баком с защитой от переполнения.
- Убедитесь, что область вокруг крышки топливного бака чистая. Наличие загрязнений в баке может привести к сбоям в работе.
- Встряхните емкость для топлива, прежде чем налить топливную смесь в топливный бак.

Запуск и остановка

Осмотр перед началом работы

1. Проверьте изделие на наличие всех деталей и отсутствие поврежденных, ослабленных или изношенных деталей.
2. Проверьте затяжку гаек, винтов и болтов.
3. Осмотрите головку триммера или лезвие.

4. Проверьте контргайку. Убедитесь, что фиксирующее усилие контргайки составляет не менее 1,5 Нм (1,1 фут/фунт). Затяните контргайку моментом 35-50 Нм (26-36 фут/фунт).
5. Проверьте воздушный фильтр.
6. Проверьте стопор дроссельного регулятора и ручку газа.
7. Проверьте выключатель двигателя.
8. Проверьте изделие на наличие утечек топлива.

Запуск холодного двигателя



ПРЕДУПРЕЖДЕНИЕ: Перед запуском изделия установите кожух сцепления и вал в сборе. Ослабление крепления сцепления может стать причиной серьезной травмы. Используйте перчатки.



ПРЕДУПРЕЖДЕНИЕ: Переместите изделие в сторону от места заправки и источника питания. Разместите изделие на ровной поверхности. Убедитесь, что никакие предметы не касаются режущего оборудования.



ПРЕДУПРЕЖДЕНИЕ: Убедитесь, что в рабочей зоне нет посторонних. В противном случае возникает риск получения опасных травм. Безопасное расстояние составляет 15 м.

1. Переведите выключатель в положение запуска.
2. Нажмите на нагнетатель десять раз. (Рис. 45)
3. Переведите заслонку в закрытое положение. (Рис. 46)
4. Держите изделие на уровне земли. Медленно вытягивайте шнур правой рукой, пока не почувствуете сопротивление. Быстро и с усилием потяните за шнур. Продолжайте делать это до тех пор, пока не услышите звук запуска двигателя. (Рис. 47)

Примечание: Не наматывайте шнур стартера вокруг руки.



ВНИМАНИЕ: Не вытягивайте весь шнур стартера. Удерживайте ручку шнура стартера, когда он полностью выдвинут. Несоблюдение этих инструкций может привести к повреждению двигателя.

5. Установите заслонку в рабочее положение, затем потяните шнур стартера, пока двигатель не запустится.

6. Слегка потяните за дроссельный регулятор и запустите двигатель на низких оборотах на 60 секунд.



ПРЕДУПРЕЖДЕНИЕ: Не прикасайтесь к крышке. При поврежденном колпачке свечи зажигания возникает риск ожога и поражения электрическим током. Не пользуйтесь изделием с поврежденным колпачком свечи зажигания.

Запуск прогретого двигателя

1. Переверните выключатель в положение запуска.
2. Нажмите на нагнетатель десять раз. (Рис. 45)
3. Установите заслонку в рабочее положение, затем потяните шнур стартера, пока двигатель не запустится.

Остановка

- Нажмите на выключатель, чтобы остановить двигатель. (Рис. 19)

Эксплуатация триммера для травы



ВНИМАНИЕ: После каждой операции сбрасывайте обороты двигателя до скорости холостого хода. Работа в течение длительного времени при полном открытии дроссельной заслонки без какой-либо нагрузки на двигатель может привести к повреждению двигателя.

Примечание: Очищайте крышку головки триммера при установке новой режущей лески для предотвращения вибрации. Проверьте другие детали головки триммера и очистите их при необходимости.

Общие инструкции по эксплуатации



ПРЕДУПРЕЖДЕНИЕ: Соблюдайте осторожность при пилении напряженных стволов деревьев. Ствол может спружиться, вернувшись в первоначальное положение до или после пиления, и повредить изделие или нанести вам травму.

- Создайте открытый участок на одном из концов рабочей зоны и начинайте работу оттуда.
- В ходе работы системно перемещайтесь по рабочему участку. (Рис. 48)
- Двигайтесь вперед и смещайте изделие влево и вправо до конца, чтобы при каждом смещении в сторону очищать участок шириной 4–5 м (13-16 футов).

- Расчистите участок длиной 75 м (250 футов), после чего поворачивайтесь и возвращайтесь назад. По мере продвижения вперед держите рядом с собой канистру с топливом.
- Двигайтесь в таком направлении, при котором пересечение канав и препятствий будет сведено к минимуму.
- Двигайтесь в таком направлении, при котором срезанная растительность под воздействием ветра будет падать на уже очищенную территорию. (Рис. 49)
- Работайте поперек склона, не передвигайтесь вверх и вниз по склону.

Подрезка травы с помощью лезвия для травы

1. Во время эксплуатации изделия ноги должны быть расставлены. Убедитесь, что вы устойчиво стоите на земле.
2. Опорный колпак должен слегка касаться земли. Это предотвращает контакт ножа с землей.
3. Подрезайте траву маятниковым движением справа налево. Кошение должно выполняться левым краем ножа (между 8 и 12 часами). (Рис. 50)
4. При подрезке травы наклоняйте нож влево.

Примечание: Трава будет собираться в одну линию.

5. Возвращайте инструмент в исходное положение маятниковым движением слева направо.
6. Выполняйте работу ритмично.
7. Продвигайтесь вперед, сохраняя устойчивое положение на земле.
8. Остановите двигатель.
9. Извлеките изделие из зажима на оснастке.
10. Положите изделие на землю.
11. Соберите срезанный материал.

Очистка

(Рис. 51)

Для достижения оптимального результата:

- Держите триммер так, чтобы головка триммера была над землей.
- Немного наклоните головку триммера.
- Конец режущей лески должен касаться земли вокруг предметов

Стрижка травы

1. Держите головку триммера чуть выше земли под углом. Не прижимайте режущую леску к траве. (Рис. 52)
2. Уменьшите длину режущей лески на 10-12 см / 4-4,75 дюйма.

3. Уменьшите частоту вращения двигателя, чтобы уменьшить риск повреждения растений.
4. При стрижке травы вблизи предметов дроссель должен быть открыт на 80%. (Рис. 53)

Кошение травы

1. При кошении травы держите режущую леску триммера параллельно земле. (Рис. 54)
2. Не прижимайте головку триммера к земле. Это может привести к повреждению изделия и грунта.
3. Не позволяйте головке триммера постоянно соприкасаться с землей, это может повредить головку триммера.
4. Для скашивания травы перемещайте изделие из стороны в сторону при полностью открытом дросселе. Убедитесь, что режущая леска расположена параллельно земле. (Рис. 55)

Уборка травы

Воздушный поток от вращающейся режущей лески можно использовать для очистки участка от скошенной травы.

1. Держите головку триммера вместе с леской параллельно земле, не касаясь ее.
2. Полностью откройте дроссель.
3. Перемещайте триммер из стороны в сторону и очистите участок от скошенной травы.



ПРЕДУПРЕЖДЕНИЕ: Во избежание разбалансировки и вибраций на рукоятках каждый раз при установке новой режущей лески очищайте кожух головки триммера. Кроме того, проверяйте другие детали головки триммера и при необходимости очищайте их.

Замена режущей лески

См. последнюю страницу данного руководства по эксплуатации.

Техническое обслуживание



ПРЕДУПРЕЖДЕНИЕ: Перед очисткой, ремонтом или техническим обслуживанием изделия внимательно изучите раздел техники безопасности.

изделия. Если изделие не используется каждый день, интервалы будут другими. Выполняйте самостоятельно только те работы по техобслуживанию, которые описаны в данном руководстве. Другие работы по техобслуживанию, не описанные в этом руководстве, должны выполняться авторизованным сервисным центром.

График технического обслуживания

Соблюдайте график техобслуживания. Интервалы рассчитаны на основе ежедневной эксплуатации

График технического обслуживания	Ежедневно	Еженедельно	Ежемесячно
Очистите внешние поверхности.	√		
Очистите воздушный фильтр. При необходимости выполните замену.	√		
Проверьте оснастку.	√		
Проверьте стопор дроссельного регулятора и работу самого дросселя.	√		
Проверьте ручку и рукоятку.	√		
Проверьте выключатель.	√		
Проверьте щитки.	√		
Проверьте заточку лезвия и отсутствие на нем повреждений. Правильно установите лезвие в центральное положение.	√		
Проверьте головку триммера.	√		
Проверьте режущее оборудование и убедитесь, что оно не вращается на холостом ходу.	√		
Проверьте контргайку режущего оборудования.	√		

График технического обслуживания	Ежедневно	Еженедельно	Ежемесячно
Проверьте отсутствие утечки топлива из двигателя, бака или топливных линий.	√		
Проверьте транспортировочные щитки лезвия.	√		
Проверьте гайки и винты.	√		
Проверьте ручку шнура стартера и шнур стартера.		√	
Проверьте амортизаторы.		√	
Очистите внешнюю часть и прилегающие поверхности карбюратора.		√	
Очистите наружные части свечи зажигания. Снимите ее и проверьте зазор между электродами. Отрегулируйте зазор до 0,6-0,7 мм или замените свечу зажигания. Установите подавитель помех на свечу зажигания.		√	
Очистите систему охлаждения.		√	
Проверьте смазку зубчатой передачи. При необходимости заправьте.		√	
Очистите глушитель.			√
Проверьте сцепление, пружины сцепления и барабан сцепления. При необходимости замените в авторизованном сервисном центре.			√
Проверьте все кабели и соединения.			√
Замените свечу зажигания.			√

Регулировка карбюратора

Основная регулировка карбюратора выполняется на заводе во время испытаний. Регулировка должна выполняться обученным специалистом.

Проверка глушителя



ПРЕДУПРЕЖДЕНИЕ: Запрещается использовать изделие с неисправным глушителем. В обязательном порядке заменяйте неисправный глушитель.



ПРЕДУПРЕЖДЕНИЕ: Риск ожога или пожара. Глушители с каталитическими преобразователями очень сильно нагреваются во время работы.



ПРЕДУПРЕЖДЕНИЕ: Риск пожара. Глушитель снижает уровень шума и отводит выхлопные газы от пользователя. Выхлопные газы имеют высокую температуру и могут содержать искры.



ВНИМАНИЕ: В случае повреждения искрогасительную сетку следует заменить. Запрещается использовать изделие с поврежденной или отсутствующей искрогасительной сеткой глушителя.



ВНИМАНИЕ: Если искрогасительная сетка засорена, изделие будет перегреваться. Это ведет к повреждению цилиндра и поршня.

1. Проверьте глушитель на наличие повреждений.
2. Проверьте правильность крепления глушителя к корпусу изделия.

Регулировка оборотов холостого хода

- Убедитесь, что воздушный фильтр чист. Режущее оборудование не должно вращаться при надлежащих холостых оборотах.
- Отрегулируйте обороты холостого хода с помощью винта регулировки холостого хода Т, обозначенного меткой "Т".

- Скорость холостого хода правильная, если двигатель работает ровно во всех положениях. Скорость холостого хода должна быть ниже скорости, при которой режущее оборудование начинает вращаться.



ПРЕДУПРЕЖДЕНИЕ: Если холостые обороты невозможно отрегулировать так, чтобы режущее оборудование полностью останавливалось, обратитесь к дилеру или в сервисный центр. Запрещается пользоваться изделием, пока не будет выполнена его надлежащая регулировка или ремонт.

1. Поворачивайте винт регулировки по часовой стрелке до тех пор, пока режущее оборудование не начнет вращаться.
2. Затем поворачивайте винт регулировки против часовой стрелки, пока режущее оборудование не остановится. (Рис. 56)

Система охлаждения

Изделие оснащено системой охлаждения, которая поддерживает рабочую температуру на низком уровне.

Система охлаждения состоит из следующих компонентов:

(Рис. 57)

- Ребра на маховике (А)
- Ребра охлаждения на цилиндре (В)
- Крышка цилиндра (С) (обеспечивает подачу холодного воздуха к цилиндру)
- Пластина глушителя (D)
- Пластина (E)

Очистка системы охлаждения



ПРЕДУПРЕЖДЕНИЕ: Загрязнение или засорение системы охлаждения приводит к перегреву двигателя. В результате возникают повреждения поршня и цилиндра.

1. Очищайте компоненты системы охлаждения щеткой не реже одного раза в неделю.

Воздушный фильтр

- Очищайте фильтр каждые 25 часов. При необходимости производите очистку чаще.
- Установите заслонку в закрытое положение. (Рис. 58)

Очистка воздушного фильтра



ВНИМАНИЕ: В обязательном порядке заменяйте поврежденный, сильно

загрязненный или пропитанный топливом воздушный фильтр.

После эксплуатации воздушного фильтра в течение длительного времени его нельзя очистить полностью. Регулярно заменяйте воздушный фильтр новым.

1. Переведите рычаг управления заслонкой вверх, чтобы закрыть дроссельную заслонку.
2. Снимите крышку воздушного фильтра. (Рис. 59)
3. Снимите фетровый фильтр и воздушный фильтр.
4. Слегка постучите ладонью по фетровому фильтру или очистите фетровый фильтр с помощью воздуха.
5. Проверьте поверхность резинового уплотнения. Замените фильтр на резиновом уплотнении, если он поврежден.
6. Промойте воздушный фильтр теплой мыльной водой.



ВНИМАНИЕ: Следите за тем, чтобы фетровый фильтр оставался сухим. Вода может повредить фетровый фильтр.

7. Смажьте фильтр маслом Husqvarna для двухтактных двигателей. Перед установкой воздушного фильтра на место удалите излишки масла.



ВНИМАНИЕ: Запрещено применять масло для бензиновых или четырехтактных двигателей.

8. Если воздушный фильтр слишком грязный, чтобы полностью его очистить, замените его. Всегда заменяйте поврежденный воздушный фильтр.
9. Очистите также внутреннюю поверхность крышки фильтра. Используйте для очистки воздух или щетку.
10. Перед установкой фильтра на место убедитесь, что он полностью высох.

Топливный фильтр

Когда в двигателе заканчивается топливо, проверьте крышку топливного бака и топливный фильтр (А) на наличие засоров.

(Рис. 60)

Добавление смазки в зубчатую передачу

Убедитесь, что зубчатая передача на 3/4 заполнена смазкой для зубчатой передачи.

(Рис. 61)

Проверка свечи зажигания



ВНИМАНИЕ: Всегда используйте только указанный тип свечи. Использование неправильного типа свечи зажигания может привести к повреждению изделия.

- Проверьте свечу зажигания, если двигатель не набирает мощность, плохо заводится или плохо работает на холостых оборотах.
- Чтобы уменьшить риск появления нежелательного материала на электродах свечи зажигания, соблюдайте следующие инструкции:
 - а) Убедитесь в правильности регулировки частоты оборотов холостого хода.

b) Убедитесь, что используется надлежащая топливная смесь.

c) Убедитесь, что воздушный фильтр чист.

- Если свеча зажигания загрязнена, очистите ее и проверьте зазор между электродами, см. раздел *Технические данные на стр. 21*. (Рис. 62)
- При необходимости замените свечу зажигания.

Заточка ножей и лезвий для травы

1. Для заточки ножа и лезвия для травы используйте плоский напильник с односторонним узором.
2. Равномерно заточите все кромки ножа и лезвия для травы, чтобы сохранить баланс. (Рис. 63)

Поиск и устранение неисправностей

Неисправность запуска		
Проверка	Возможная причина	Решение
Кнопка остановки	Положение остановки	Переведите выключатель в положение запуска.
Собачки стартера	Заедание собачек	Отрегулируйте или замените собачки.
		Очистите поверхность вокруг собачек.
		Обратитесь к авторизованному сервисному дилеру.
Топливный бак	Топливо несоответствующего типа.	Слейте и используйте правильное топливо.
Карбюратор	Регулировка оборотов холостого хода.	Отрегулируйте обороты холостого хода с помощью винта T.
Зажигание (нет искры)	Свеча зажигания загрязнена или намокла.	Убедитесь, что свеча зажигания сухая и чистая.
		Очистите свечу зажигания. Проверьте правильность зазора между электродами. Убедитесь, что свеча зажигания оснащена изоляцией радиопомех.
	Неверный зазор свечи зажигания.	Правильный зазор между электродами см. в технических данных.
Свеча зажигания	Ослабление свечи зажигания.	Затяните свечу зажигания.

Двигатель запускается, но затем глохнет		
Проверка	Возможная причина	Решение
Топливный бак	Топливо не соответствующего типа.	Слейте и используйте правильное топливо.
Карбюратор	Двигатель не работает надлежащим образом на холостом ходу.	Обратитесь к своему дилеру по обслуживанию.
Воздушный фильтр	Засорение воздушного фильтра.	Очистите воздушный фильтр.

Транспортировка и хранение

- Обеспечьте безопасность оборудования на время транспортировки во избежание повреждений и несчастных случаев.
- Храните изделие и оборудование в сухом и защищенном от низких температур месте.
- Очистите изделие.
- Замените или отремонтируйте поврежденные детали.
- Накройте изделие подходящим защитным чехлом, не скапливающим влагу.
- Надежно фиксируйте изделие на время транспортировки.

Технические данные

331R	
Двигатель	
Объем цилиндра, см ³	32,6
Обороты холостого хода, об/мин	3000±300
Рекомендованные макс. обороты, об/мин	9100
Частота вращения выходного вала, об/мин	6700
Максимальная мощность двигателя, согласно ISO 8893, кВт / л. с. при об/мин	1,0 / 1,3 при 7000
Топливная система и система смазки	
Свеча зажигания	NGK BPMR7A/HQT-1
Зазор между электродами, мм	0,6-0,7
Топливная система и система смазки	
Емкость топливного бака, л / см ³	1,1 / 1100
Масса	
Масса, кг	7,2

	331R
Излучение шума¹	
Уровень мощности звука, измеренный, дБ(А)	106,9
Уровень мощности звука, гарантированный, L _{WA} дБ(А)	108
Уровни шума²	
Эквивалент уровня шумового давления на уши пользователя, дБ(А)	
С головкой триммера	96,9
Уровни вибрации³	
Уровни вибрации, эквивалент, a _{h_v,eq}	
С головкой триммера, левая / правая ручка, м/с ²	6,1 / 6,2

Принадлежности

331R		
Соответствующие принадлежности	Тип	Щиток режущего оборудования
Лезвие для травы/нож для травы	Multi 330-2 (Ø 330, 2 зубца)	593 70 66-01
	Multi 255-3 (Ø 255, 3 зубца)	593 70 66-01
	Grass 275-4 (Ø 275, 4 зубца)	593 70 66-01
	Grass 255-4 1" (Ø 255, 4 зубца)	593 70 66-01
Головка триммера	593707601	593 70 66-01
Опорная чашка	Неподвижный	-

¹ Излучение шума в окружающую среду измеряется как мощность звука (L_{WA}) согласно директиве ЕС 2000/14/ЕС. Указанный уровень мощности звука для устройства измерен с оригинальным режущим оборудованием, дающим наивысший уровень. Разница между гарантированной и измеренной мощностью звука заключается в том, что гарантированная мощность звука также включает разброс результатов измерений и их отклонение для устройств одной и той же модели, согласно директиве 2000/14/ЕС.

² Указанные данные об эквивалентном уровне давления звука для устройства имеют типичный статистический разброс (стандартное отклонение) 2,5 дБ(А).

³ Указанные данные о среднем уровне вибраций имеют типичный статистический разброс (стандартное отклонение) 1,5 м/с².

Декларация соответствия ЕС

Декларация соответствия ЕС

Название составителя: Husqvarna AB, SE-561 82 Huskvarna, Швеция, тел.: +46-36-146500.

141400, Московская обл., Г. Химки, ул. Ленинградская, владение 39, строение 6, здание II этаж 4, помещение ОВ02_04, телефон горячей линии 8-800-200-1689

Компания **Husqvarna AB** несет всю ответственность за объект данной декларации: Бензиновый триммер и/или кусторез, платформа(-ы) GZ32B, представленная(-ые) моделью(-ями) **Husqvarna 331R**, , начиная с серийных номеров 2019 года и далее. Номер платформы и номер модели указаны прямым текстом на табличке с обозначением типа вместе с годом выпуска и следующим за ним серийным номером.

Объект декларации, описанный выше, соответствует требованиям Директив Совета:

- от 17 мая 2006 года "о механическом оборудовании" **2006/42/ЕС**
- от 26 февраля 2014 года "об электромагнитной совместимости" **2014/30/EU**.
- от 8 мая 2000 года "относительно эмиссии шума в окружающую среду" **2000/14/ЕС**.
- от 8 июня 2011 года "об ограничении по использованию опасных веществ" **2011/65/EU**.

В соответствии с Приложением V, заявленные показатели уровня шума приведены в таблице технических данных руководства по эксплуатации.

Применяются следующие стандарты:

EN ISO 11806-1:2011, EN ISO 14982:2009, EN ISO 12100:2010, EN IEC 63000:2018

TÜV Rheinland LGA Products GmbH, Tillystrasse 2, D-90431 Nuernberg, Германия, 0197, был проведен добровольный контроль от имени Husqvarna AB, по результатам которого был выдан сертификат соответствия директиве ЕС 2006/42/ЕС "о механическом оборудовании" AM 50447165. Данный сертификат действителен для всех предприятий и стран производителя, как указано на изделии. Поставляемый триммер и/или кусторез соответствует эталону, прошедшему контроль.

Husqvarna AB, Huskvarna, Швеция, 2019-09-16



Пер Мартинссон (Pär Martinsson), директор Отдела разработок (уполномоченный представитель компании Husqvarna AB и ответственный за техническую документацию.)

Зміст

Вступ.....	24	Усунення несправностей.....	37
Безпека.....	25	Транспортування та зберігання.....	38
Збирання.....	30	Технічні характеристики.....	39
Експлуатація.....	31	Аксесуари.....	40
Технічне обслуговування.....	34	Декларація відповідності ЄС.....	41

Вступ

Опис виробу

Цей виріб є тримером /травокосаркою з двигуном внутрішнього згоряння.

Ми постійно працюємо над підвищенням вашої безпеки й ефективності роботи. По додаткову інформацію звертайтеся до свого сервісного дилера.

Правильне використання

Виріб може використовуватися з насадками на кшталт ножа для трави або головки тримера для

Огляд виробу

(Мал. 1)

1. Ковпачок отвору для мастила, конічна зубчаста передача
2. Зубчаста передача
3. Захисний кожух різальної насадки
4. Вал
5. Рукоятка
6. Кнопка фіксації пускової частоти обертання
7. Вимикач
8. Курок газу
9. Елемент блокування курка газу
10. Затискач руків'я
11. Кільце підвісної системи
12. Кришка зчеплення
13. Ковпак свічки запалювання та свічка запалювання
14. Кнопка продувки повітря
15. Паливний бак
16. Кришка глушника
17. Кришка циліндра
18. Кришка повітряного фільтра
19. Керування повітряною заслінкою
20. Ручка стартера
21. Стопорний штифт
22. Шестигранний ключ
23. Ключ
24. Торцевий гайковий ключ
25. Головка тримера

зрізання різних типів рослинності. Забороняється використовувати виріб для інших завдань, окрім підстригання й скошування трави. Для скошування трави використовуйте ніж для трави або головку тримера.

Зверніть увагу: Дотримуйтесь вимог національних чи місцевих документів, що стосуються поводження з пристроєм.

26. Посібник користувача
27. Приводний диск
28. Пасова підвіска
29. Стопорна гайка
30. Опорна манжета
31. Опорний фланець

Символи на виробі

(Мал. 2) **ПОПЕРЕДЖЕННЯ!** Цей виріб може бути небезпечним. Необережне або неправильне використання виробу може призвести до травм або смерті оператора чи сторонніх осіб. Щоб уникнути травмування оператора чи сторонніх осіб, уважно прочитайте всі правила техніки безпеки, наведені в цьому посібнику користувача, і дотримуйтеся них.

(Мал. 3) Перед користуванням виробом уважно прочитайте посібник користувача та переконайтеся, що ви зрозуміли всі вказівки.

(Мал. 4) Виріб відповідає вимогам застосовних директив ЄС.

(Мал. 5) На ділянках, де існує ризик падіння предметів, завжди надягайте захисний шолом. Користуйтеся відповідними

захисними навушниками. Користуйтеся відповідними засобами захисту очей.

- (Мал. 6) Використовуйте відповідні захисні рукавиці.
- (Мал. 7) Використовуйте надмічні чоботи із захистом від ковзання.
- (Мал. 8) З-під виробу можуть викидатися предмети, що може призвести до травм.
- (Мал. 9) Максимальна частота обертання вихідного вала.
- (Мал. 10) Під час експлуатації виробу дистанція між вами й сторонніми особами чи тваринами повинна становити щонайменше 15 м.
- (Мал. 11) Ризик віддачі ножа у випадку, якщо різальне обладнання натрапить на предмет, який не зможе миттєво зрізати. Виріб здатний відтяти частини тіла. Під час експлуатації виробу дистанція між вами й сторонніми особами чи тваринами повинна становити щонайменше 15 м.
- (Мал. 12) Кнопка продувки повітрям.
- (Мал. 13) Напрямок закриття повітряної заслінки.
- (Мал. 14) Напрямок відкриття повітряної заслінки.
- (Мал. 15) Випромінювання шуму в навколишнє середовище виміряне згідно з Європейською директивою 2000/14/EC і

Законом про збереження навколишнього середовища (контроль шуму) 2017 р. Нового Південного Уельсу. Дані про випромінювання шуму вказані на паспортній табличці пристрою, а також у розділі «Технічні дані».

ууууwxxx На табличці з паспортними даними вказано серійний номер, де **уууу** – це рік виготовлення, а **ww** – тиждень виготовлення.

Зверніть увагу: Інші позначення на виробі відповідають вимогам спеціальних сертифікатів для інших торгових зон.

Відповідальність за якість продукції

Згідно із законом про відповідальність за якість продукції ми не несемо відповідальності за будь-які пошкодження, спричинені роботою наших виробів, якщо:

- виріб було неправильно відремонтовано;
- виріб було відремонтовано із використанням деталей, виготовлених не виробником або не затверджених ним;
- виріб обладнано аксесуаром, виготовленим не виробником або не затвердженим ним;
- виріб було відремонтовано в неавторизованому сервісному центрі або неавторизованою компанією;

Безпека

Визначення щодо безпеки

Визначення, наведені нижче, пояснюють рівень серйозності кожного сигнального слова.



ПОПЕРЕДЖЕННЯ: Небезпека травми для людини.



УВАГА: Небезпека пошкодження виробу.

Зверніть увагу: Ця інформація спрощує використання виробу.

Загальні правила техніки безпеки



ПОПЕРЕДЖЕННЯ: Перш ніж розпочати використання виробу, уважно прочитайте наведені нижче попередження.

- Використовуйте виріб правильно. Неправильне використання може призвести до травм або

смерті. Використовуйте виріб лише для завдань, перелічених у цьому посібнику. Забороняється використовувати продукт для інших завдань.

- Дотримуйтеся інструкцій, наведених у цьому посібнику. Дотримуйтеся інструкцій, зазначених на попереджувальних знаках та в правилах техніки безпеки. Недотримання оператором інструкцій, зазначених на попереджувальних знаках та в правилах техніки безпеки, може призвести до травм, пошкоджень або смерті.
- Не викидайте цей посібник. Користуйтеся інструкціями для монтажу, експлуатації та підтримки виробу в задовільному стані. Користуйтеся інструкціями для правильного встановлення насадок та приладдя. Використовуйте лише сертифіковані насадки та приладдя.
- Не користуйтеся пошкодженим виробом. Дотримуйтеся графіка технічного обслуговування. Виконуйте лише те обслуговування, для якого наведені інструкції в цьому посібнику. Все інше обслуговування повинне виконуватися в авторизованому сервісному центрі.

- Цей посібник не включає всі ситуації, що можуть статися під час використання виробу. Будьте обережні та дотримуйтеся здорового глузду. Не експлуатуйте виріб і не виконуйте технічне обслуговування, якщо ви не можете розібратися в поточній ситуації. Більш детальну інформацію можна дізнатися в експерта з продукції, вашого дилера, центрі обслуговування або в авторизованому сервісному центрі.
- Перед монтажем, зберіганням або технічним обслуговуванням необхідно виймати свічку запалювання.
- Не використовуйте виріб у разі зміни його початкових технічних характеристик. Не замінюйте деталі виробу без дозволу виробника. Використовуйте лише деталі, схвалені виробником. Неправильне технічне обслуговування може призвести до травм або смерті.
- Не вдихайте вихлопні гази, що виходять з двигуна. Тривале вдихання вихлопних газів двигуна може бути небезпечним для здоров'я.
- Не вмийкайте виріб у приміщенні чи біля легкозаймистих матеріалів. Вихлопні гази мають високу температуру та можуть містити іскри, від яких можливе загоряння. Недостатнє провітрювання може призвести до травм або смерті внаслідок задухи чи отруєння монооксидом вуглецю.
- Під час використання виробу двигун створює електромагнітне поле. Електромагнітне поле може пошкодити медичні імплантати. Перш ніж працювати з цим приладом, проконсультуйтеся з лікарем і виробником медичного імплантату.
- Не давайте використовувати прилад дітям. Не давайте використовувати прилад особам, що не ознайомилися з інструкціями.
- Завжди спостерігайте за особами з обмеженими фізичними чи розумовими можливостями, що використовують виріб. Біля виробу, що працює, повинна завжди знаходитися відповідальна доросла особа.
- Зачиняйте виріб у місці, куди не зможуть отримати доступ діти та особи, що не мають належної підготовки для використання виробу.
- З під виробу можуть викидатися предмети, що може призвести до травм. Для зменшення ризику травм або смерті дотримуйтеся правил техніки безпеки.
- Не відходьте далеко від працюючого виробу.
- Відповідальність за нещасний випадок несе оператор.
- Перед використанням виробу переконайтеся, що його деталі не мають пошкоджень.
- Перед використанням виробу переконайтеся в тому, що ви перебуваєте на відстані щонайменше 15 м (50 футів) від інших осіб або тварин. Переконайтеся в тому, що особи на прилеглий території знають, що ви збираєтеся використовувати виріб.

- Дотримуйтеся державного та місцевого законодавства. Норми законодавства можуть забороняти або обмежувати використання виробу в деяких умовах.
- Заборонено використовувати виріб, якщо ви втомлені чи перебуваєте під впливом наркотиків, алкоголю або медикаментів. Ці речовини можуть вплинути на зір, реакцію, координацію рухів або спроможність робити зважені рішення.

Правила техніки безпеки під час використання виробу

- Перед використанням переконайтеся, що виріб повністю змонтований.
- Перед запуском пересуньте виріб на 3 м від місця, де ви заправляли його пальним. Розташуйте виріб на рівній поверхні. При цьому ріжуча насадка не повинна торкатися землі або інших предметів.
- З-під виробу можуть викидатися предмети, що може призвести до пошкодження очей. Під час експлуатації виробу завжди користуйтеся відповідними засобами захисту очей.
- Будьте обережні, адже під час експлуатації виробу до вас може без дозволу підійти дитина.
- Не використовуйте виріб, якщо на робочій ділянці знаходяться люди. Зупиніть виріб у разі, якщо на робочу ділянку зайшла особа.
- Завжди контролюйте місце знаходження виробу.
- Не використовуйте виріб, якщо немає змоги отримати допомогу в разі нещасного випадку. Перед початком експлуатації виробу переконайтеся, що інші особи знають, що ви будете працювати з виробом.
- Не обертайтеся разом з виробом, доки не переконаєтеся, що люди або тварини знаходяться в безпечній зоні.
- Перед початком роботи приберіть всі непотрібні предмети з робочої ділянки. Якщо ріжуча насадка натрапить на якийсь предмет, він може відлетіти та призвести до травм або пошкоджень. Непотрібні предмети можуть намотатися на ріжучу насадку та призвести до пошкоджень.
- Не користуйтеся виробом у погану погоду (туман, дощ, сильний вітер, якщо є ризик виникнення блискавки або за інших несприятливих погодних умов). Через погану погоду можуть утворюватися небезпечні умови (наприклад, слизькі поверхні).
- Переконайтеся, що ви можете вільно переміщуватися та працювати, зберігаючи стабільне положення.
(Мал. 16)
- Переконайтеся, що під час використання виробу ви не впадете. Не нахиляйтеся під час експлуатації виробу.
- Завжди утримуйте виріб обома руками. Тримайте виріб праворуч.
(Мал. 17)

- Використовуйте виріб лише тоді, коли ріжуча насадка знаходиться нижче рівня вашої талії.
- Якщо в момент запуску двигуна керування заслінкою знаходиться в положенні заслінки, ріжуча насадка почне обертатися.
- Не торкайтеся конічної зубчастої передачі після зупинки двигуна. Після зупинки двигуна конічна зубчата передача має високу температуру. Контакт із гарячими поверхнями може призвести до травм.
- Перед переміщенням виробу зупиняйте двигун.
- Не кладіть працюючий виріб на землю.
- Перед тим як прибрати непотрібні предмети з виробу, зупиніть двигун та дочекайтеся зупинки ріжучої насадки. Дочекайтеся зупинки різальної насадки перед тим як ви або ваш помічник почне прибирати зрізаний матеріал.
- Не використовуйте виріб з пошкодженим захисним спорядженням. У разі пошкодження виробу, зверніться до авторизованого сервісного центру.

Блокування курка газу

Елемент блокування курка газу (A) запобігає випадковому спрацюванню курка газу (B). Натисніть на елемент блокування курка газу (A), щоб відпустити курок газу (B). Коли ви відпускаєте ручку, елемент блокування курка газу (A) і курок газу (B) повертаються до початкового положення. (Мал. 18)

Повернення здійснюється за допомогою двох незалежних поворотних пружин. Це означає, що курок газу (B) автоматично фіксується в положенні холостого ходу.

1. Переконайтеся, що курок газу (B) зафіксований у положенні для холостої роботи, після чого можна відпустити елемент блокування курка газу (A).
2. Натисніть на елемент блокування курка газу (A) та переконайтеся, що він повертається до початкового положення, коли ви відпускаєте його.
3. Натисніть на курок газу (B) та переконайтеся, що він повертається до початкового положення, коли ви відпускаєте його.

Запустіть двигун та повністю натисніть важіль дроселя. Відпустіть курок газу (B) і перевірте, чи зупинилася різальна насадка. Якщо важіль знаходиться в положенні для холостого ходу, а ріжуча насадка продовжує обертатися, перевірте гвинт регулювання холостого ходу карбюратора.

Вимикач

Запустіть двигун. Переконайтеся, що двигун вимикається, коли ви переводите вимикач у позицію зупинки.

(Мал. 19)

Захисний кожух ріжучої насадки



ПОПЕРЕДЖЕННЯ: Ніколи не користуйтеся ріжучими насадками без захисного кожуха схваленої моделі. Використання несправного чи неправильно вибраного кожуха може спричинити серйозні травми.

Кожух ріжучої насадки захищає від викидання предметів у напрямку оператора. Перевіряйте кожух ріжучої насадки на предмет пошкоджень та в разі необхідності замінійте його. Використовуйте лише сертифіковані кожухи для ріжучих насадок.

(Мал. 20)

Засоби індивідуального захисту



ПОПЕРЕДЖЕННЯ: Перш ніж розпочати використання виробу, уважно прочитайте наведені нижче попередження.

- Під час експлуатації виробу завжди використовуйте відповідні засоби індивідуального захисту. Засоби індивідуального захисту не усувають повністю ризик отримання травм. Засоби індивідуального захисту знижують рівень пошкоджень у разі нещасного випадку.
- Під час експлуатації виробу завжди користуйтеся відповідними засобами захисту очей.
- Не використовуйте виріб, не надягнувши взуття або перебуваючи у відкритому взутті. Завжди використовуйте надмічні чоботи із захистом від ковзання.
- Використовуйте цупкі довгі штани.
- За необхідності використовуйте сертифіковані захисні рукавиці.
- У разі наявності ризику падіння предметів на голову, використовуйте шолом.
- Під час експлуатації виробу завжди користуйтеся відповідними засобами захисту органів слуху. Довготривалий вплив шуму може призвести до втрати слуху.
- Переконайтеся, що поряд є набір засобів для надання першої медичної допомоги.

Захисні засоби на пристрої

- Переконайтеся, що технічне обслуговування виробу проводиться регулярно.
 - Строк служби виробу збільшується.
 - Небезпека виникнення нещасних випадків зменшується.

Регулярний огляд, регулювання або ремонт виробу повинен проводитися авторизованим дилером або сервісним центром.

Перевірка механізму швидкого розмикання



ПОПЕРЕДЖЕННЯ: Не користуйтеся підвіскою з несправним механізмом швидкого розмикання.

Механізм швидкого розмикання дозволяє оператору швидко зняти виріб із підвіски в разі виникнення надзвичайної ситуації.

1. Зупиніть двигун.
2. Проведіть візуальну перевірку на наявність пошкоджень на кшталт тріщин.
3. Зніміть і знову приєднайте механізм швидкого розмикання, щоб переконатися, що він працює належним чином. (Мал. 21)

Глушник

(Мал. 22)

Глушник зменшує рівень шуму та відводить вихлопні гази від оператора.

- Не запускайте двигун з пошкодженим глушником. Пошкоджений глушник збільшує рівень шуму та підвищує небезпеку загоряння. Тримайте поруч вогнегасник.
- Регулярно перевіряйте кріплення глушника до виробу.
- Не торкайтеся двигуна або глушника під час роботи двигуна. Після зупинки двигуна почекайте деякий час перш ніж торкатися двигуна або глушника. Контакт із гарячими поверхнями може призвести до травм.
- Гарячий глушник може призвести до загоряння. Будьте обережні в разі використання виробу біля легкозаймистих рідин або газів.
- Не торкайтеся частин глушника в разі його пошкодження. Ці частини можуть містити канцерогенні хімічні речовини.

Встановлення й знімання стопорної гайки



ПОПЕРЕДЖЕННЯ: Зупиніть двигун, використовуйте захисні рукавиці й будьте обережні з гострими кромками різальної насадки.

Деякі різальні насадки фіксуються за допомогою стопорних гайок. Стопорна гайка має лівобічну нарізку.

- Для встановлення затягніть стопорну гайку в бік, протилежний напрямку обертання різальної насадки.
- Щоб зняти стопорну гайку, відкручіть її в бік обертання різальної насадки.
- Для послаблення чи затягування стопорної гайки користуйтеся торцевим гайковим воротком із довгою рукояткою. Стрілкою на рисунку

позначено напрямок, в якому потрібно рухати гайковий вороток. (Мал. 23)



ПОПЕРЕДЖЕННЯ: Під час послаблення або затягування стопорної гайки існує ризик травмування об ніж. Перед виконанням цієї операції слід переконатися, що кожух ножа захищає руки від травмування.

Зверніть увагу: Переконайтеся, що обертати стопорну гайку вручну неможливо. Замініть гайку, якщо нейлонова прокладка не забезпечує зусилля, що дорівнює принаймні 1,5 Н·м. Стопорну гайку слід замінити, якщо її було використано близько 10 разів.

Різальне обладнання

Обирайте й обслуговуйте різальне обладнання, щоб:

- отримати максимальну продуктивність різання;
- збільшити термін служби різального обладнання;
- виконувати вказівки щодо перевірки, догляду й обслуговування глушника;
- дотримуватися рекомендацій щодо кожухів для різального обладнання. Див. технічні дані.



ПОПЕРЕДЖЕННЯ: Користуйтеся ріжучими насадками лише з рекомендованими кожухами! Дивіться розділ «Технічні дані». Користуйтеся вказівками для ріжучих насадок для того, щоб перевірити правильність встановлення нитки й відповідність її діаметру.



ПОПЕРЕДЖЕННЯ: <ps "Body" 13>УВАГА! дефектна ріжуча насадка може збільшувати ризик аварій.



ПОПЕРЕДЖЕННЯ: Завжди зупиняйте двигун перед будь-якою роботою з ріжучою насадкою. Насадка продовжує обертатися, навіть коли важіль звільнено. Переконайтеся, що ріжуча насадка повністю зупинилася, і від'єднайте ковпак свічки запалювання, перш ніж починати роботу з насадкою.

Різальне обладнання

- Для скошування грубої трави використовуйте леза й ножі для трави. (Мал. 24)
- Для стрижки трави користуйтеся головкою тримера. (Мал. 25)
- Зубці ножа повинні бути правильно нагострені! дотримуйтеся наших вказівок та використовуйте

напилник рекомендованого розміру. Зубці ножа повинні бути правильно загострені. Дотримуйтеся вказівок і використовуйте напилек рекомендованого розміру.

- Перевірте різальну насадку на наявність пошкоджень та тріщин. Пошкоджені різальні насадки необхідно замінювати.
- Користуйтеся різальними насадками лише з рекомендованими захисними кожухами. Див. *Аксесуари на сторінці 40.*

Головка тримера



ПОПЕРЕДЖЕННЯ: Обов'язково переконайтеся, що нитка тримера надійно й рівномірно намотана на барабан, інакше під час роботи може виникати шкідлива вібрація.

(Мал. 26)

- Використовуйте лише рекомендовані головки й нитки тримера.
- Користуйтеся лише рекомендованими різальними насадками.
- Для інструмента меншого розміру потрібні менші тримерні головки й навілки.
- Довжина нитки тримера має значення. Довша нитка тримера вимагає потужнішого двигуна, ніж коротша нитка такого ж діаметру.
- Переконайтеся, що ніж на кожусі тримера в порядку. Він обрізує нитку до потрібної довжини.
- Щоб збільшити термін служби нитки тримера, її можна вимочувати у воді протягом декількох днів.

Ножи та різці для трави

- Використовуйте лише відповідні ножі для трави. Не використовуйте ніж для трави, доки не буде належним чином встановлено всі необхідні деталі. Упевніться, що використовуються відповідні частини, а також що їх встановлено належним чином. Неправильне встановлення може призвести до від'єднання й відкидання леза та травмування оператора й інших осіб.
- Під час роботи з лезом або його обслуговування носіть захисні рукавиці.
- Під час роботи з виробом, оснащеним ножом для трави, користуйтеся відповідними засобами захисту голови.
- Ножі та різці для трави призначені для косіння густої трави.
- Ніж для трави може нанести тяжкі травми, коли продовжує обертатися після вимикання двигуна або відпускання курка газу. Перш ніж проводити технічне обслуговування, упевніться, що ніж для трави повністю зупинився.
- Зупиняйте двигун перед будь-якими операціями з різальною насадкою. Упевніться, що різальна насадка повністю зупинилась. Від'єднайте кабель від свічки запалювання.

- Використовуйте лише схвалену різальну насадку або правильно загострений ніж.
- Зубці ножа повинні бути правильно загострені.
- Не використовуйте пошкоджену різальну насадку.
- Перед транспортуванням або зберіганням виробу надягайте на ніж для трави чохол для транспортування.

Віддача ножа

- Віддача ножа – це несподіваний рух виробу вбік, вперед чи назад. Віддача виникає, коли ніж для трави натрапляє на предмет, який неможливо зрізати. Ризик віддачі зростає під час роботи на ділянках, де погано видно, що саме скошується.
- Віддача ножа може відштовхнути вибір чи оператора. Лезо, що обертається, може нанести травми сторонній особі.
- Якщо лезо зігнулося, тріснуло, зламалося чи ушкоджене будь-яким іншим чином, припиніть його використання.
- Використовуйте гостре лезо. Якщо лезо затупилося, ризик віддачі зростає.

Заходи безпеки при заправці палива

- Не запускайте вибір, якщо на ньому залишилося пальне або моторна олива. Приберіть непотрібне пальне/оливу та дайте виробу просохнути. Приберіть непотрібне пальне з виробу.
- Якщо ви пролили пальне на свій одяг, негайно переодягніться.
- Не допускайте потрапляння пального на тіло, адже це може призвести до травм. Для видалення пального, що потрапило на тіло, використовуйте мило та воду.
- Не запускайте двигун у разі потрапляння оливи або пального на вибір або тіло.
- Не запускайте вибір у разі наявності протікання у двигуні. Регулярно перевіряйте двигун на протікання.
- Будьте обережні при поводженні з паливом. Пальне є легкозаймистою речовиною, а його пари вибухонебезпечні та можуть призвести до травм або смерті.
- Не вдихайте вихлопні гази, це може призвести до травм. Забезпечте належне провітрювання.
- Не паліть біля пального або двигуна.
- Не кладіть біля пального або двигуна теплі предмети.
- Не доливайте пальне в працюючий вибір.
- Перед заправленням переконайтеся, що двигун охолонув.
- Перед заправленням повільно відкрийте кришку паливного бака, обережно зменшивши тиск.
- Не направляйте вибір у приміщенні. Недостатнє провітрювання може призвести до травм або смерті внаслідок задухи чи отруєння монооксидом вуглецю.

- Обережно затягуйте кришку паливного бака, адже існує ризик виникнення пожежі.
- Перед запуском пересуньте виріб на 3 м від місця, де ви заправляли його.
- Не заливайте в паливний бак занадто багато палива.
- Переконайтеся у відсутності ризику протікань під час переміщення виробу або ємності для пального.
- Не залишайте виріб або ємність для пального біля відкритого вогню, джерела іскор або запальника. Переконайтеся, що в зоні зберігання відсутні джерела відкритого вогню.
- Під час переміщення або зберігання палива користуйтеся лише сертифікованими ємностями.
- Спустошуйте паливний бак перед тривалим зберіганням. Дотримуйтеся місцевого законодавства щодо утилізації пального.

- Очистуйте виріб перед тривалим зберіганням.
- Щоб двигун випадково не запустився, перед зберіганням необхідно зняти кабель свічки запалювання.

Правила техніки безпеки під час обслуговування

- Якщо не вдається відрегулювати швидкість холостого ходу таким чином, щоб ріжуча насадка зупинилася, зверніться до сервісного центру. Не користуйтеся виробом, поки його добре не відрегулюють або полагодають.

Збирання



ПОПЕРЕДЖЕННЯ: Перед збиранням виробу прочитайте розділ про правила техніки безпеки.

Установлення основного корпусу

1. Під'єднайте двигун (А) до трубки (В) за допомогою чотирьох гвинтів (С). (Мал. 27)

Установлення рукоятки та дроселя

1. Установіть рукоятку в затискач рукоятки на штанзі. (Мал. 28)
2. Установіть верхню частину затискача рукоятки на рукоятку. Переконайтеся, що затискач установлений на рифлену частину рукоятки. Див. ілюстрацію.
3. Надягніть пасову підвіску та повісьте виріб на гак-тримач.
4. Тепер припасуйте виріб так, щоб він був у зручному положенні, коли звисає з підвіски. (Мал. 29)
5. Затягніть гвинти.

Процедура під'єднання троса газу та дротів вимикача

1. Зніміть кришку повітряного фільтра.
2. Протягніть трос газу (А) через кронштейн карбюратора (В). (Мал. 30)
3. Повністю вкрутіть регульовальну втулку кабелю (С) у кронштейн карбюратора.
4. Установіть фітинг із пазом (D) на карбюратор. У цей час заглиблений отвір (Е) кабельного наконечника (F) перебуватиме поза межами регульовальної втулки кабелю (С). (Мал. 31)

5. Поверніть кулачок дроселя карбюратора та просуньте трос газу (А) крізь паз у фітингу.
6. Переконайтеся, що кабельний наконечник (F) потрапив у заглиблений отвір.
7. Кілька разів потягніть курок газу, щоб переконатися, що він працює належним чином.
8. Налаштуйте регульовальну втулку кабелю (С).
 - a) Переконайтеся, що обмежувач на кулачку дроселя карбюратора торкається обмежувача дросельної заслінки належним чином.
 - b) Коли курок газу повністю натиснуто, кабельний наконечник (F) має бути віддалений від фітинга з пазом на 1–2 мм. (Мал. 32)
9. Коли трос (А) газу буде відрегульовано, затягніть стопорну гайку (G).
10. Підключіть дроти вимикача (H) до контактів на двигуні. (Мал. 33)
11. Установіть кришку повітряного фільтра.

Установлення кожуха ножа та ножа для трави



УВАГА: Використовуйте лише сертифіковані кожухи для ножів. Див. Аксесуари на сторінці 40.

1. Приєднайте кожух ножа / кожух різальної насадки (А) до вала й затягніть кріплення болтом (L). (Мал. 34)
2. Встановіть привідний диск (В) на вихідний вал.
3. Обертайте вихідний вал, доки один з отворів приводного диску не співпаде з відповідним отвором у корпусі редуктора.

4. Вставте стопорний штифт (C) у отвір, щоб зафіксувати вал.
5. Установіть ніж (D), опорний фланець (G) і опорну манжету (F) на вихідний вал.
6. Установіть опорну манжету (F) на вихідний вал вигнутим боком до ножа.
7. Встановіть гайку (E). Тримайте гайковий ключ якомога ближче до кожуха ножа. Затягуйте гайку в напрямку, протилежному напрямку обертання. Закрутіть гайку з моментом 35–50 Н·м (3,5–5,0 кг·м). (Мал. 35)
2. Установіть приводний диск (B) і опорний фланець (G) на вихідний вал. (Мал. 39)
3. Обертайте вихідний вал, доки отвір приводного диска не опиниться напроти отвору в корпусі редуктора.
4. Вставте стопорний штифт (C) в отвір, щоб зафіксувати вал.
5. Поверніть головку тримера (H) проти годинникової стрілки. (Мал. 40)
6. Для розбирання виконайте процедуру у зворотному порядку.

Зверніть увагу: Лівобічна нарізка.

Установлення лез і головок тримера



ПОПЕРЕДЖЕННЯ: Використовуйте лише сертифіковані кожухи для ножів. Див. *page*. Використання несправного кожуха може призвести до травмування.



ПОПЕРЕДЖЕННЯ: Якщо ви використовуєте виріб зі встановленим ножом для трави, спочатку слід установити відповідну рукоятку, кожух ножа та пасову підвіску.



ПОПЕРЕДЖЕННЯ: Якщо установити леза неправильно, це може призвести до травмування.

1. Упевніться, що піднята частина приводного диску/опорного фланця належним чином зчіплюється з центральним отвором лез.
2. Установіть леза. (Мал. 36)

Установлення кронштейна на кожух різальної насадки

1. Установіть кронштейн (B) на кожух різальної насадки (A). (Мал. 37)
2. Установіть гвинт (C).

Установлення кожуха тримера й головки тримера

1. Під'єднайте кожух (A) до вала за допомогою болтів (L). Переконайтеся, що ви використовуєте правильний кожух і головку тримера. (Мал. 38)

Установлення чохла для транспортування

1. Установіть чохла для транспортування на ніж. (Мал. 41)

Регулювання пасової підвіски



ПОПЕРЕДЖЕННЯ: Виріб має бути правильно приєднаним до пасової підвіски (кріплення). Не користуйтеся пошкодженим кріпленням.

1. Надягніть пасову підвіску.
2. Приєднайте виріб до пасової підвіски.
3. Якнайкраще припасуйте ремені для роботи.
4. Відрегулюйте бокові ремені, щоб маса виробу рівномірно розподілялася по плечах. (Мал. 42)
5. Відрегулюйте пасову підвіску таким чином, щоб різальна насадка була розташована паралельно землі. (Мал. 43)
6. різальна насадка має легко торкатися землі. Відрегулюйте кріплення ременя таким чином, щоб виріб був правильно врівноважений. (Мал. 44)

Зверніть увагу: У разі використання ножа для трави він має бути врівноважений на рівні близько 10 см (4 дюйми) над землею.

Експлуатація



ПОПЕРЕДЖЕННЯ: Перед використанням виробу уважно прочитайте розділ про правила техніки безпеки.

Паливо

Використання палива



УВАГА: Цей вибір оснащений двотактним двигуном. Використовуйте суміш бензину та моторної оливи для двотактних двигунів. Для суміші використовуйте правильну кількість оливи. Невірне співвідношення бензину та оливи може призвести до пошкодження двигуна.

Бензин



УВАГА: Не використовуйте бензин із октановим числом нижче 90 RON (87 AKI). Це може призвести до пошкодження виробу.



УВАГА: Не використовуйте бензин із концентрацією етанолу більше 10% (E10). Це може призвести до пошкодження виробу.



УВАГА: Не використовуйте етилований бензин. Це може призвести до пошкодження виробу.

- Завжди використовуйте новий неетилований бензин з мінімальним октановим числом 90 RON (87 AKI) та концентрацією етанолу менше 10% (E10).
- У разі частого використання виробу з високою частотою обертання двигуна, необхідно використовувати бензин з вищим октановим числом.
- Використовуйте лише високоякісну суміш неетилованого бензину й оливи.

Моторна олива для двотактних двигунів

- Використовуйте лише високоякісну моторну оливу для двотактних двигунів, зокрема моторну оливу HUSQVARNA. Використовуйте лише моторну оливу для повітряного охолодження.
- Співвідношення компонентів 50:1 (2 %).
- Олива низької якості та надто велика частка олії в суміші може зменшити термін служби каталітичних допалювачів.
- Зверніться до свого дилера, щоб вибрати оливу.
- Якщо оливи для двотактних двигунів Husqvarna немає, ви можете використовувати іншу оливу високої якості, призначену для двотактних двигунів із повітряним охолодженням. Під час вибору оливи проконсультуйтеся зі своїм дилером.
- Не використовуйте оливу для зовнішніх двотактних двигунів із водяним охолодженням.

Оливу для двотактних двигунів інколи називають оливою для підвісних двигунів.

Бензин, л	Олива, л
	2 % (50:1)
5	0,1
10	0,2
15	0,3
20	0,4

Створення паливної суміші

Зверніть увагу: Для змішування суміші завжди використовуйте чисту паливну ємність.

Зверніть увагу: Не змішуйте об'єм суміші, яку не зможете використати протягом 30 днів.

1. Додайте половину кількості бензину.
2. Додайте всю оливу.
3. Збовтайте паливну суміш для змішування компонентів.
4. Додайте решту бензину.
5. Збовтайте паливну суміш для змішування компонентів.
6. Наповніть паливний бак.

Додавання палива



ПОПЕРЕДЖЕННЯ: Не куріть і не ставте гарячі предмети поблизу палива. Перед заливанням палива зупиніть двигун і дайте йому охолонути протягом кількох хвилин.



ПОПЕРЕДЖЕННЯ: Під час додавання палива кришку бака необхідно відкривати повільно, щоб скинути зайвий тиск.



ПОПЕРЕДЖЕННЯ: Після додавання палива обережно закрийте кришку бака. Перед запуском двигуна приборіть пристрій із місця управління та подалі від джерел живлення.

- Використовуйте паливну ємність з антипропускним клапаном.
- Переконайтеся, що область навколо кришки паливного бака чиста. Забруднення в баку може спричинити проблеми у роботі.
- Перед додаванням паливної суміші в паливний бак збовтайте ємність з паливом.

Запуск і зупинення роботи

Невиконання цих інструкцій може призвести до пошкодження двигуна.

Перевірка перед запуском

1. Перевірте виріб на предмет відсутніх, пошкоджених, розхитаних або зношених деталей.
2. Перевірте гайки, гвинти та болти.
3. Огляньте головку тримера або ніж.
4. Перевірте стопорну гайку. Упевніться, що стопорна гайка має мінімальну силу затискання 1,5 Н•м (1,1 фута/фунт). Затягніть стопорну гайку, застосовуючи момент 35–50 Н•м (26–36 футів/фунт).
5. Перевірте повітряний фільтр.
6. Перевірте елемент блокування курка газу та керування газом.
7. Перевірте вимикач.
8. Перевірте виріб на наявність витоків палива.

Запуск холодного двигуна



ПОПЕРЕДЖЕННЯ: Перед запуском виробу встановіть кришку зчеплення та вал. Послаблене зчеплення може призвести до травмування. Надягайте рукавиці.



ПОПЕРЕДЖЕННЯ: Перенесіть виріб подалі від місця заправлення та джерела живлення. Розташуйте його на рівній поверхні. Переконайтеся, що біля різальної насадки немає предметів, які її торкаються.



ПОПЕРЕДЖЕННЯ: Впевніться, що в робочій зоні немає сторонніх осіб. Присутність сторонніх осіб може становити ризик отримання небезпечних травм. Безпечна відстань становить щонайменше 15 метрів.

1. Переведіть вимикач у положення запуску.
2. Натисніть кнопку продування повітрям десять разів. (Мал. 45)
3. Переведіть важіль заслінки в положення закриття заслінки. (Мал. 46)
4. Опустіть виріб до землі. Повільно потягніть шнур правою рукою, доки не відчуєте спротив. Потім потягніть трос різко й сильно. Повторюйте, доки не почуєте звук запуску двигуна. (Мал. 47)

Зверніть увагу: Не намотуйте трос стартера на руку.



УВАГА: Не витягуйте трос стартера повністю. Коли трос витягнутий повністю, утримуйте ручку.

5. Переведіть важіль заслінки в робоче положення й смикайте ручку троса стартера, доки двигун не запуститься.
6. Легко відтягніть курок газу та дайте двигуну попрацювати на низьких обертах протягом 60 секунд.



ПОПЕРЕДЖЕННЯ: Заборонено торкатися кришки. Це може призвести до опіку шкіри або ураження електричним струмом, якщо ковпак свічки запалювання пошкоджено. Не використовуйте виріб із пошкодженим ковпаком свічки запалювання.

Запуск теплового двигуна

1. Переведіть вимикач у положення запуску.
2. Натисніть кнопку продування повітрям десять разів. (Мал. 45)
3. Переведіть важіль заслінки в робоче положення й смикайте ручку троса стартера, доки двигун не запуститься.

Зупинення

- Для зупинки двигуна натисніть вимикач. (Мал. 19)

Експлуатація тримера



УВАГА: Після кожного використання зменшіть швидкість двигуна до холостого ходу. Тривала робота на повних оборотах без навантаження на двигун може призвести до пошкодження двигуна.

Зверніть увагу: У разі встановлення нової нитки необхідно очистити кришку голівки тримера, щоб уникнути подальших вібрацій. Огляньте інші деталі голівки тримера та за необхідності очистіть їх.

Загальні робочі інструкції



ПОПЕРЕДЖЕННЯ: Будьте обережні під час зрізання нахилених дерев. Воно може розпрямитися до або після зрізання та вдарили вас чи виріб, що може призвести до травм.

- Очистьте ділянку з однієї сторони робочої зони й почніть роботу звідти.
- Переміщення робочою зоною має здійснюватись за запланованим маршрутом. (Мал. 48)
- Переміщуйте виріб на максимально можливу відстань ліворуч і праворуч, щоб із кожним поворотом очищувати зону в 4–5 м.

- Перед розвертанням і поверненням прочистьте ділянку довжиною 75 м. У міру просування переміщайте із собою каністру з пальним.
- Рухайтесь у такому напрямку, щоб не зустрічатися й перешкоди частіше, ніж це необхідно.
- Рухайтесь у такому напрямку, щоб вітер здував зрізану рослинність на вже очищену ділянку. (Мал. 49)
- Рухайтесь вздовж схилів, а не вверх – вниз.

Скошування за допомогою ножа для трави

1. Під час використання виробу не ставте стопи впритул одна до одної. Оператор має займати стабільне положення на землі.
2. Виріб слід обережно опустити на землю на опорну манжету. Це не дасть лезу торкнутися землі.
3. Для зрізання рухайте інструмент із боку в бік справа наліво. Траву слід зрізати лівим краєм леза (що на циферблаті годинника відповідає проміжку між 8 й 12 годинами). (Мал. 50)
4. Під час зрізання трави нахиліть лезо вліво.

Зверніть увагу: Трава з легкістю складається в один ряд.

5. Під час зворотного руху переміщуйте інструмент зліва направо.
6. Виконуйте роботу в одному ритмі.
7. Рухайтесь вперед, займаючи стабільне положення на землі.
8. Зупиніть двигун.
9. Від'єднайте виріб від затискача на пасовій підвісі.
10. Покладіть виріб на землю.
11. Зберіть зрізану траву.

Очищення

(Мал. 51)

Для досягнення найкращих результатів:

- Тримайте тример так, щоб головка тримера була якомога ближче до землі.
- Дещо нахиліть головку тримера.
- Кінець нитки тримера має торкатися землі навколо предметів.

Підстригання трави

1. Тримайте головку тримера під кутом безпосередньо над землею. Не вдавливайте нитку тримера в траву. (Мал. 52)
2. Зменште довжину нитки тримера на 10–12 см / 4–4,75 дюйма.
3. Зменште частоту обертання двигуна, щоб зменшити ризик пошкодження рослин.
4. Під час зрізання трави поблизу предметів використовуйте 80 % потужності. (Мал. 53)

Зрізання трави

1. Під час зрізання трави нитка тримера має бути паралельна землі. (Мал. 54)
2. Не вдавливайте головку тримера в землю. Існує ризик пошкодження землі та виробу.
3. Не дозволяйте головці тримера постійно торкатися землі, адже це може призвести до її пошкодження.
4. Під час переміщення виробу зі сторони в сторону для зрізання трави використовуйте повну потужність. Переконайтеся, що нитка тримера знаходиться паралельно землі. (Мал. 55)

Підмітання трави

Потік повітря від нитки тримера, що обертається, можна використати для прибирання трави.

1. Утримуйте головку та нитку тримера над землею й паралельно землі.
2. Повністю натисніть курок газу.
3. Переміщуйте головку тримера зі сторони в сторону й підмітайте таким чином траву.



ПОПЕРЕДЖЕННЯ: Очищуйте кришку головки тримера кожний раз під час встановлення нової нитки, адже це дозволить уникнути розбалансування й вібрації в рукоятках. Крім того, перевіряйте інші частини головки тримера й за необхідності очищуйте їх.

Заміна нитки тримера

Див. останню сторінку цього посібника користувача.

Технічне обслуговування



ПОПЕРЕДЖЕННЯ: Перед очищенням, ремонтуванням чи технічним обслуговуванням уважно прочитайте розділ про правила техніки безпеки.

Графік технічного обслуговування

Завжди дотримуйтеся графіка технічного обслуговування. Інтервали вираховуються з урахуванням щоденного використання виробу. Значення інтервалів буде іншим, якщо ви не використовуйте виріб щоденно. Виконуйте лише те обслуговування, яке описане в цьому посібнику. Інформацію щодо інших видів обслуговування, не

наведених у цьому посібнику, можна отримати в авторизованому сервісному центрі.

Графік технічного обслуговування	Щодня	Щотижня	Щомісяця
Очищення зовнішніх поверхонь.	✓		
Почистіть повітряний фільтр. замініть у разі потреби	✓		
Перевірте пасову підвіску.	✓		
Перевірте елемент блокування курка газу й правильність роботи дроселя.	✓		
Перевірте ручку та рукоятку.	✓		
Перевірте перемикач START/STOP (Пуск/Стоп).	✓		
Перевірте захисні кожухи.	✓		
Переконайтеся, що ніж гострий і не пошкоджений. Установіть ніж у правильне центральне положення.	✓		
Перевірте головку тримера.	✓		
Перевірте різальну насадку та переконайтеся, що вона не обертається на холостому ході.	✓		
Перевірте стопорну гайку різального обладнання.	✓		
Перевірте двигун, бак і паливопроводи на наявність витоків палива.	✓		
Перевірте чохол для транспортування ножа.	✓		
Перевірте гайки та гвинти.	✓		
Перевірте трос стартера та ручку троса стартера.		✓	
Перевірте елементи поглинання вібрації.		✓	
Очистьте зовнішню частину карбюратора та прилеглі ділянки.		✓	
Очистьте зовнішню частину свічки запалювання. Витягніть її та перевірте відстань між електродами. Відрегулюйте відстань до 0,6–0,7 мм чи замініть свічку запалювання. Установіть обмежувач напруги свічки запалювання.		✓	
Очищення системи охолодження.		✓	
Перевірте змащення кінчної зубчастої передачі. За необхідності додайте палива.		✓	
Необхідно очистити глушник.			✓
Перевірте зчеплення, пружини зчеплення та барабан зчеплення. У разі потреби замініть деталі в авторизованому сервісному центрі.			✓
Перевірте всі кабелі та з'єднання.			✓
Заміна свічки запалювання.			✓

Регулювання карбюратора

Попереднє регулювання карбюратора виконують під час випробувань інструмента на заводі. Регулювання карбюратора повинен виконувати фахівець.

Перевірка глушника



ПОПЕРЕДЖЕННЯ: Ніколи не користуйтеся виробом із несправним

глушником. Несправний глушник необхідно замінювати.



ПОПЕРЕДЖЕННЯ: Існує небезпека виникнення пожежі й опіків. Глушник, обладнаний каталітичним доповнювачем газів, дуже сильно нагрівається під час роботи.



ПОПЕРЕДЖЕННЯ: Небезпека загоряння. Глушник зменшує рівень шуму й відводить вихлопні гази подалі від користувача. Вихлопні гази мають високу температуру й містять іскри.



УВАГА: Якщо іскрогасник пошкоджений, його необхідно замінити. Забороняється використовувати виріб у разі відсутності або пошкодження іскрогасника.



УВАГА: Через засмічення іскрогасника виріб почне сильно перегріватися. Це призведе до пошкоджень циліндру й поршня.

1. Перевірте глушник на відсутність пошкоджень.
2. Переконайтеся, що глушник закріплений на виробі належним чином.

Налаштування частоти холостого ходу

- переконайтеся, що повітряний фільтр чистий. Різальна насадка не повинна обертатися на належній швидкості холостого ходу.
- Налаштуйте швидкість холостого ходу за допомогою регульовального гвинта Т, який позначений літерою «Т».
- Швидкість холостого ходу відрегульована правильно, якщо двигун працює рівномірно в будь-якому положенні. Швидкість холостого ходу повинна бути нижчою від швидкості, на якій починає обертатися насадка.



ПОПЕРЕДЖЕННЯ: Якщо не вдається відрегулювати швидкість холостого ходу таким чином, щоб різальна насадка зупинялася, зверніться до дистриб'ютора або в сервісний центр. Забороняється користуватися несправним або неправильно відрегульованим виробом.

1. Повертайте гвинт регулювання холостого ходу за годинниковою стрілкою, поки ріжуча насадка не почне обертатися.
2. Повертайте гвинт регулювання холостого ходу проти годинникової стрілки, поки ріжуча насадка не зупиниться. (Мал. 56)

Система охолодження

Виріб оснащено системою охолодження, яка забезпечує зменшення робочої температури.

Система охолодження включає наступне:

(Мал. 57)

- ребра на маховику (А);
- ребра охолодження на циліндрі (В);
- кришка циліндра (С) (скеровує холодне повітря на циліндр);
- платівка глушника (D);
- платівка (E).

Очищення системи охолодження



ПОПЕРЕДЖЕННЯ: Забруднена чи забита система охолодження може спричинити перегрівання виробу. Це, у свою чергу, призводить до пошкодження поршня й циліндра.

1. Очищуйте елементи системи охолодження щіткою щонайменше щотижня.

Повітряний фільтр

- Очищуйте фільтр кожні 25 годин. За необхідності виконуйте очищення частіше.
- Установіть важіль повітряної заслінки в закриті положення. (Мал. 58)

Очищення повітряного фільтра



УВАГА: Пошкоджений, дуже брудний або просочений паливом повітряний фільтр підлягає заміні.

Неможливо повністю очистити повітряний фільтр, який використовувався протягом тривалого часу. Регулярно замінюйте повітряний фільтр на новий.

1. Переведіть важіль заслінки в верх, щоб закрити повітряну заслінку.
2. Зніміть кришку повітряного фільтра. (Мал. 59)
3. Видаліть повстяний фільтр і повітряний фільтр.
4. Вибийте повстяний фільтр легкими ударами об долоню або очистьте його повітрям.
5. Перевірте поверхню гумового ущільнення. Якщо фільтр гумового ущільнювача пошкоджено, замініть його.
6. Чистити повітряний фільтр потрібно теплою мильною водою.



УВАГА: Тримайте повстяний фільтр сухим. Вода викликає пошкодження повстяного фільтра.

7. Для змащування фільтра використовуйте оливу для двотактних двигунів Husqvarna. Перш ніж

установити повітряний фільтр на місце, видаліть надлишок оливи.



УВАГА: Не використовуйте бензин чи оливу, призначені для чотиритактних двигунів.

8. Якщо повітряний фільтр занадто брудний для очищення, замініть його. Пошкоджений повітряний фільтр необхідно замінювати обов'язково.
9. Крім того, необхідно очищати внутрішні поверхні кришки фільтра. Для цього використовуйте стисле повітря чи щітку.
10. Перед монтажем переконайтеся, що фільтр сухий.

Паливний фільтр

Якщо подача палива у двигун зменшується, перевірте, чи не засмічено паливну кришку й паливний фільтр (А).
(Мал. 60)

Змащування конічної зубчастої передачі

Конічна зубчаста передача має бути заповнена мастилом для зубчастих передач на три чверті.
(Мал. 61)

Перевірка свічки запалювання



УВАГА: Завжди користуйтеся рекомендованими свічками запалення. Неправильний тип свічки запалювання може призвести до пошкодження виробу.

- У разі, якщо двигун втрачає потужність, його важко запустити або він погано працює на холостому ходу, необхідно перевірити свічку запалювання.
- Щоб зменшити ризик потрапляння зайвих предметів на електроди свічки запалювання, дотримуйтеся таких інструкцій:
 - а) переконайтеся, що швидкість холостого ходу встановлено правильно;
 - б) переконайтеся в правильності змішування паливної суміші;
 - с) переконайтеся, що повітряний фільтр чистий.
- Якщо свічка запалювання забруднена, її слід очистити й переконатися в тому, що між електродами встановлено правильний проміжок (див. *Технічні характеристики на сторінці 39*).
(Мал. 62)
- За необхідності замініть свічку запалювання.

Загострення різця та ножа для трави

1. Загострюйте різці та ножі для трави за допомогою одноходового плаского напилка.
2. Усі краї лез і ножів для трави необхідно загострювати однаково, щоб зберегти рівновагу виробу. (Мал. 63)

Усунення несправностей

Помилка запуску		
Перевірка	Можлива причина	Рішення
Кнопка зупинення	Положення "Stop" (Зупинка)	Установіть вимикач у положення запуску.
Собачки стартера	Зуби зчеплення	Налаштуйте чи замініть зуби.
		Очистьте область навколо зубів.
		Зверніться до авторизованого дилера з обслуговування.
Паливний бак	Неправильний тип палива.	Необхідно злити паливо і залити правильне.

Помилка запуску		
Перевірка	Можлива причина	Рішення
Карбюратор	Регулювання швидкості холостого ходу.	Відрегулюйте швидкість холостого ходу за допомогою Т-подібного гвинта.
Іскра (немає іскри)	Свічка запалювання забруднена або волога.	Переконайтеся, що свічка запалювання суха та чиста.
	Неправильна відстань між електродами свічки запалювання.	Чищення свічки запалювання. Перевірте, чи зберігається правильний проміжок між електродами. Переконайтеся, що свічка запалювання оснащена обмежувачем напруги. Інформація про коректний проміжок між електродами подається у розділі технічних даних.
Свічка запалювання	Свічка запалювання не затягнута.	Закрутіть свічку запалювання.

Двигун запускається, але його тривала робота неможлива.		
Перевірка	Можлива причина	Рішення
Паливний бак	Неправильний тип палива.	Необхідно злити паливо і залити правильне.
Карбюратор	Двигун неправильно працюватиме на холостому ходу.	Зверніться до свого дилера з обслуговування.
Повітряний фільтр	Повітряний фільтр забився.	Почистьте повітряний фільтр.

Транспортування та зберігання

- Забезпечуйте безпеку виробу під час транспортування, щоб уникнути пошкоджень і нещасних випадків.
- Зберігайте виріб й обладнання в сухому місці за температури вище 0 градусів.
- Очистьте виріб.
- Замініть або відремонтуйте пошкоджені частини.
- Використовуйте правильний захисний кожух, що не утримує вологи.
- Під час транспортування надійно закріплюйте виріб.

Технічні характеристики

	331R
Двигун	
Об'єм циліндра, см ³	32,6
Холостий хід, об/хв	3000 ± 300
Рекомендована максимальна частота обертання, об/хв	9100
Частота обертання вихідного вала, об/хв	6700
Максимальна потужність двигуна згідно з ISO 8893, кВт/к. с. за об/хв	1,0/1,3 за 7000
Паливна система й система змащування	
Свічка запалювання	NGK BPMR7A/HQT-1
Проміжок між електродами, мм	0,6–0,7
Паливна система й система змащування	
Ємність паливного бака, л/см ³	1,1 / 1100
Вага	
Вага, кг	7,2
Випромінювання шуму⁴	
Рівень звукової потужності вимірний, дБ (А)	106,9
Гарантований рівень звукової потужності, L _{WA} дБ(А)	108
Рівні звуку⁵	
Еквівалентний рівень звукового тиску на вухо оператора, дБ(А):	
Якщо виріб обладнано головкою тримера	96,9
Рівні вібрації⁶	
Еквівалент рівня вібрації, a _{nv,eq}	
Зі встановленою головкою тримера, ліва / права ручка, м/с ²	6,1 / 6,2

⁴ Випромінювання шуму в середовище, виміряне як звукова потужність (L_{WA}), відповідає директиві ЄС 2000/14/ЄС. Зазначений рівень звукової потужності для машини був вимірний з оригінальним різальним устаткуванням, що дає найвищий рівень. Різниця між гарантованим і вимірюваним рівнем звукової потужності полягає в тому, що гарантована звукова потужність включає також дисперсію результатів вимірювання та відмінності між різними машинами тієї самої моделі відповідно до Директиви 2000/14/ЄС.

⁵ Представлені дані для еквівалентного рівня звукового тиску інструмента мають типову статистичну дисперсію (стандартне відхилення) у 2,5 дБ (А).

⁶ Представлені дані про еквівалентний рівень вібрації мають типову статистичну розбіжність (стандартне відхилення) в 1,5 м/с².

Акcesуари

331R		
Схвалені акcesуари	Тип	Захисний кожух різальної насадки
Ніж для трави / різець для трави	Multi 330-2 (Ø 330 2 зубці)	593 70 66-01
	Multi 255-3 (Ø 255 3 зубці)	593 70 66-01
	Grass 275-4 (Ø 275 4 зубці)	593 70 66-01
	Grass 255-4, 1 дюйм (Ø 255, 4 зуби)	593 70 66-01
Головка тримера	593707601	593 70 66-01
Опорна манжета	Фіксована	-

Декларація відповідності ЄС

Декларація відповідності ЄС

Назва видавця: Ми, Husqvarna AB, SE-561 82 місто Гускварна, Швеція, телефон: +46-36-146500.

Husqvarna AB бере на себе повну відповідальність за виріб, що є предметом цієї декларації: тример та / або травокосарка із бензиновим двигуном, на платформі GZ32B моделі **Husqvarna 331R** із серійними номерами, що датуються 2019 р. і пізніше. Номер платформи, номер моделі, рік випуску та відповідний серійний номер зазначено на заводській паспортній таблиці.

Вищезазначений об'єкт декларації відповідає вимогам Директиви Ради ЄС:

- від 17 травня 2006 р. «Стосовно механічного обладнання» **2006/42/ЄС**;
- Від 26 лютого 2014 р. «Про електромагнітну сумісність» **2014/30/EU**.
- Від 8 травня 2000 р. «Про випромінювання шуму до навколишнього середовища» **2000/14/ЄС**.
- від 8 червня 2011 р. «Про обмеження використання деяких небезпечних речовин» **2011/65/EU**.

Згідно з Додатком V, заявлені шумові характеристики вказані у розділі технічних даних посібника з експлуатації.

Застосовано такі стандарти:

EN ISO 11806-1:2011, EN ISO 14982:2009, EN ISO 12100:2010, EN IEC 63000:2018

Компанія TÜV Rheinland LGA Products GmbH, Tillystrasse 2, D-90431 Nuernberg, Germany (Німеччина), 0197, виконала добровільну перевірку компанії Husqvarna AB та видала їй сертифікат відповідності нормам директиви Ради ЄС 2006/42/ЄС «Про машини та механізми» AM 50447165. Цей сертифікат діє для всіх місць виробництва та країн-виробників, зазначених на виробі. Тример та / або кушоріз, що постачається, жодним чином не відрізняється від зразка, що пройшов випробування.

Husqvarna AB, Хускварна, Швеція, 2019-09-16



Пер Мартінсон (Pär Martinsson), директор із питань розвитку (уповноважений представник компанії Husqvarna AB, що відповідає за технічну документацію).



www.husqvarna.com

Оригинальные инструкции
Оригінальні інструкції

1142467-93



2021-05-07