

**STIHL**®

**STIHL SE 62**

Інструкція з експлуатації





## Зміст

До даної інструкції з експлуатації	2
Вказівки з техніки безпеки та техніки роботи	2
Об'єм поставки	6
Комплектація пристрою	7
Під'єднання пристрою до електромережі	9
Вмикання пристрою	9
Робота	10
Вимикання пристрою	12
Після закінчення роботи	12
Спорожнення резервуара	13
Очищення фільтрувального елемента	14
Заміна фільтрувального елемента	14
Вказівки стосовно технічного обслуговування та догляду	15
Мінімізація зношування та уникнення пошкоджень	16
Ліквідація неполадок у роботі	17
Важливі комплектуючі	18
Технічні дані	19
Вказівки з ремонту	20
Знищення відходів	20
Сертифікат відповідності нормам ЄС	20
Адреси	21

Шановні покупці,

дякуємо за те, що Ви обрали якісний виріб компанії STIHL.

Даний продукт виготовлено із застосуванням сучасних виробничих технологій та масштабних заходів з контролю якості. Ми доклали усіх зусиль для того, щоб Ви були задоволені даним агрегатом та могли працювати на ньому без будь-яких проблем.

Якщо у Вас виникнуть питання стосовно Вашого агрегату, звертайтеся будь ласка до Вашого дилера або безпосередньо до нашої компанії, яка займається продажами.

Ваш



Доктор Nikolas Stihl

**STIHL®**

SE 62, SE 62 E

## До даної інструкції з експлуатації

### Символи на картинках

Всі символи на картинках, які нанесені на пристрій, пояснюються у даній інструкції з експлуатації.

### Позначення розділів тексту



#### ПОПЕРЕДЖЕННЯ

Попередження про небезпеку нещасного випадку та травмування людей а також тяжких матеріальних збитків.



#### ВКАЗІВКА

Попередження про пошкодження пристрою або окремих комплектуючих.

### Технічна розробка

Компанія STIHL постійно працює на подальшими розробками всіх машин та пристроїв; тому ми повинні залишити за собою право на зміни об'єму поставок у формі, техніці та устаткуванні.

Стосовно даних та малюнків даної інструкції з експлуатації таким чином не можуть бути пред'явлені які-небудь претензії.

## Вказівки з техніки безпеки та техніки роботи



При використанні цього пристрою необхідні особливі заходи безпеки.

Під'єднання до електричної мережі створює небезпеку.



Перед першим введенням агрегату в експлуатацію необхідно уважно прочитати всю інструкцію з експлуатації та зберігати її для подальшого використання. Недотримання інструкції з експлуатації може бути небезпечним для життя.

## ПОПЕРЕДЖЕННЯ

- Діти та підлітки не мають працювати із агрегатом. Слідкувати за дітьми, щоб переконатись, що вони не граються із агрегатом.
- Агрегат можна передавати або давати у користування лише тим особам, які знайомі з даною моделлю та її експлуатацією – завжди давати також інструкцію з користування.
- Перед проведенням будь-яких робіт на агрегаті, наприклад, чистка, технічне обслуговування, заміна комплектуючих – **ВИЙНЯТИ штепсельну вилку!**

Необхідно дотримуватись специфічних для кожної країни норм з техніки безпеки, наприклад, профспілок, соціальних кас, установ із захисту прав робітників та інших.

Якщо агрегат більше не використовується, його необхідно поставити таким чином, щоб він нікому не

зашкодив. Агрегат захистити від несанкціонованого доступу, вийняти штепсельну вилку.

Агрегат може експлуатуватись лише тими особами, які пройшли навчання стосовно експлуатації та обслуговування агрегату, або надали підтвердження, що вони можуть безпечно експлуатувати даний агрегат.

Агрегат може експлуатуватись людьми із обмеженими фізичними, сенсорними або психічними можливостями, або недостатнім досвідом та знаннями, у тому випадку, коли за ними доглядають та вони пройшли навчання стосовно безпечної експлуатації агрегату і розуміють пов'язану із цим небезпеку.

Користувач несе відповідальність за всі нещасні випадки або небезпеки, які виникають по відношенню до інших людей або їх майна.

Той хто працює із агрегатом вперше: Повинен отримати від продавця або іншого фахівця пояснення, як безпечно використовувати пристрій.

Перед кожним початком роботи агрегат перевірити на відповідність стану. Особливо звернути увагу на сполучний кабель, штепсельну вилку та пристрої безпеки.

Регулярно перевіряйте сполучний провід на відсутність пошкоджень або старіння. Не використовуйте пристрій з пошкодженим сполучним проводом – **небезпека для життя внаслідок удару електричним струмом!**

Високонапірний шланг або сполучний кабель не використовувати для перетягування або транспортування агрегату.

Приєднуйте до розетки пристрою лише електричні інструменти – див. «Електричне приєднання пристрою» та «Вмикання пристрою».

Не використовувати для очищення пристрою мийку високого тиску. Сильний потік води може пошкодити комплектуючі агрегату.

Ніколи не бризкайте воду на верхню частину пілососа – **небезпека короткого замикання!**

### Приладдя та комплектуючі

Можуть монтуватись лише такі комплектуючі та приладдя, які допускаються компанією STIHL для використання у даному агрегаті або технічно ідентичні. Якщо стосовно вище сказаного виникнуть питання, необхідно звернутись до спеціалізованого дилера. Використовувати лише комплектуючі та приладдя високої якості. У протилежному випадку існує небезпека нещасних випадків та пошкоджень агрегату.

Компанія STIHL рекомендує використовувати оригінальні комплектуючі та приладдя STIHL. Вони за своїми характеристиками оптимально підходять для агрегату та відповідають вимогам користувача.

Не робити змін на агрегаті – таким чином, може бути погіршена безпека. За нанесення травм людям та пошкодження речей, які виникли у наслідок використання не допущених навісних пристроїв, компанія STIHL виключає будь-яку гарантію.

## Області застосування

Очищення від сухих, не горючих матеріалів (пил, бруд, скалки скла, стружка, пісок, таке інше) та не горючих рідин (забруднена вода, розлиті соки та подібне)



Не дозволяється очищення від гарячих матеріалів (гарячий попіл, горючий вибухонебезпечний пил, не погашені недокурки, таке інше), пожежонебезпечних рідин (бензин, розчинники, таке інше), а також агресивних рідин (кислоти, луги) – **небезпека пожежі та вибуху!**

Пристрій непридатний для очищення від пилу, небезпечного для здоров'я.

Застосування агрегату для інших цілей не допускається і може призвести до нещасних випадків та пошкоджень агрегату. Не робіть ніяких змін у пристрої – це також може призвести до нещасних випадків або пошкоджень пристрою.

## Транспортування агрегату

Для надійного транспортування в та на транспортних засобах агрегат слід зафіксувати від перекидання та ковзання за допомогою ременів.

Не перевертайте пристрій, коли в його резервуарі є рідина.

Перед транспортуванням закрийте всі замки резервуара.

## Перед початком роботи

### Перевірка агрегату

- Перемикач повинен легко встановлюватись у положення **0**
- Перемикач повинен стояти у положенні **0**

Агрегат може використовуватись лише у безпечному для роботи стані – **небезпека нещасного випадку!**

Агрегат вводиться в експлуатацію лише тоді, коли всі комплектуючі непошкоджені.

Перед збиранням рідин або вологих матеріалів витягніть мішок для пилу та перевірте роботу поплавка. Завжди працюйте з фільтрувальним елементом.

Не робити змін у пристрої управління та безпеки

### Під'єднання до мережі електропостачання

Зниження небезпеки удару струмом:

- Напруга та частота агрегату (див. таблицю із типом агрегату) повинні збігатися із напругою та частотою мережі
- Сполучний провід, штепсельну вилку та подовжувальний провід перевіряйте на відсутність пошкоджень. Пошкоджені кабелі, муфти та вилки або сполучні кабелі, які не відповідають вказівкам, використовуватись не мають

– Електричне під'єднання здійснене лише до відповідним чином інсталюваних штепсельних розеток

- Використовувати лише подовжуючі проводи, які відповідають вказівкам того чи іншого випадку використання.
- Ізоляція сполучних та подовжувальних проводів, вилка та муфта знаходяться у бездоганному стані

Сполучний та подовжувальний провід укладати відповідним чином:

- Враховувати мінімальний поперечний перетин окремих кабелів – див. "Під'єднання агрегату до електромережі"
- Сполучний кабель укласти та позначити таким чином, щоб він не міг бути пошкодженим та нікому не зашкодив – **небезпека спотикання!**
- Використання непридатного подовжувального проводу може створити небезпеку. Використовуйте лише подовжувальні проводи, які допущені для зовнішнього використання та мають відповідне позначення, а також – достатній поперечний перетин
- Штекер та муфта подовжуючого кабелю повинні бути захищеними від потрапляння води або укладені таким чином, щоб вони не контактували із водою – штекер та муфта подовжуючого кабелю не мають лежати у воді

- Не дозволяти, щоб кабель терся об гострі або гостроконечні предмети
- Не перегинати у дверних пазах або щілинах вікон
- Якщо проводи скручуються – вийняти штепсельну вилку та розплутати провід
- Барабан для кабелю завжди розмотувати повністю, для того, щоб уникнути небезпеки пожежі через перегрів

### Під час роботи



При пошкодженні сполучного проводу негайно витягніть штепсельну вилку – **небезпека для життя через удар струмом!**

Не пошкодьте сполучний кабель переїхавши його, перегнувши або порвавши.

Штепсельну вилку не витягувати із штепсельної розетки потягнувши за сполучний кабель, братись безпосередньо за штепсельну вилку.

Штепсельну вилку, сполучний та подовжувальний провід, а також електричні штепсельні поєднання беріть лише сухими руками

Електропристрої ніколи не збризувати водою – **небезпека короткого замикання!**

У разі небезпеки або нещасного випадку встановіть перемикач у положення 0 .

Агрегат ніколи не залишати працювати без нагляду.

Агрегат не за лишати під дощем.

Агрегат експлуатувати лише у положенні стоячи. Агрегат не накривати, слідкувати за достатньою вентиляцією двигуна.

Працюйте лише з непошкодженим фільтрувальним елементом.

При утворенні піни або виході рідини з пилососу негайно припиніть роботу, витягніть штепсельну вилку та спорожніть резервуар.

Якщо агрегат підлягає не передбаченому навантаженню (наприклад, вплив удару або падіння), необхідно обов'язково перш ніж використовувати його надалі перевірити бездоганність стану – див. також розділ "Перед початком роботи". Також перевірити бездоганність роботи пристроїв безпеки. Якщо агрегат знаходиться не у безпечному для роботи стані, його ні в якому випадку не можна використовувати надалі. У разі, якщо виникають сумніви, необхідно звернутись до спеціалізованого дилера.

Перш ніж залишити пристрій: Вимкніть пристрій – витягніть штепсельну вилку.

### Після закінчення роботи

Штепсельну вилку вийняти із штепсельної розетки

Штепсельну вилку не витягувати із штепсельної розетки потягнувши за сполучний кабель, братись безпосередньо за штепсельну вилку.

Агрегат почистити від пилу та бруду – не використовувати засоби для розчинення мастила.

### Технічне обслуговування та ремонт

#### **! ПОПЕРЕДЖЕННЯ**



Перед початок всіх видів робіт на пристрої: штепсельну вилку вийняти із штепсельної розетки.

- Використовувати лише комплектуючі високої якості. Інакше існує небезпека нещасних випадків та пошкоджень

агрегату. Якщо стосовно вище сказаного виникнуть питання, необхідно звернутись до спеціалізованого дилера.

- Роботи на агрегаті (наприклад, заміна під'єднуючого проводу) можуть проводити лише авторизовані спеціалісти у галузі електрики, для того щоб уникнути можливих небезпек.

Комплектуючі із полімеру протерти серветкою. Гострі засоби для чистки можуть пошкодити полімер.

Шліц для подачі холодного повітря у корпусі двигуна за необхідності почистити.

Агрегат повинен регулярно проходити технічне обслуговування.

Виконувати лише ті роботи з технічного обслуговування та ремонту, які описані у інструкції з експлуатації. Всі інші роботи повинні проводитись спеціалізованим дилером.

Компанія STIHL рекомендує використовувати оригінальні комплектуючі STIHL. Вони

за своїми характеристиками оптимально підходять для агрегату та відповідають вимогам користувача.

Компанія STIHL рекомендує для проведення робіт з технічного обслуговування та ремонту звертатись до спеціалізованого дилера STIHL. Спеціалізовані дилери STIHL регулярно проходять навчання та отримують технічну інформацію.

## Об'єм поставки

### SE 62

1x шланг пилососа 2,5 м

1x труба пилососа

2x всмоктувальна труба

### SE 62 E

1x шланг пилососа 3,5 м

1x труба пилососа

1x телескопічна всмоктувальна труба

## Приладдя в резервуарі

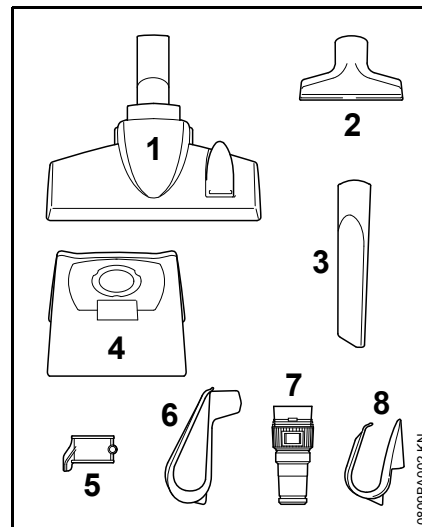

1x щітка для підлоги Kombi (1)

1x універсальна щітка (2)

1x щітка для щілин (3)

1x мішок для пилу (4)



1x тримач всмоктувальної труби (5)

**Додатково лише для SE 62**

1x тримач для сполучного проводу (6)

**Додатково лише для SE 62 E**

1x адаптер для електричних інструментів (7)

1x тримач для сполучного проводу (8)

## Комплектація пристрою

Перед першим введенням в експлуатацію повинні бути встановлені різні комплектуючі.

### **!** ПОПЕРЕДЖЕННЯ

Вставляйте вилку шнура в розетку лише після того, як пристрій повністю зібраний.

### Відкриття та закриття резервуара

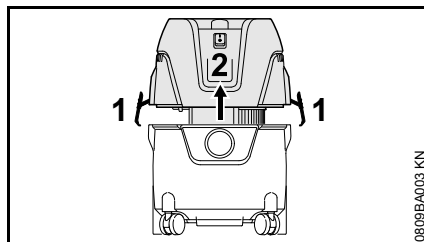

#### Відкривання

- Відкрийте затискачі (1).
- Зніміть вертикально вгору верхню частину пилососа (2)
- Вийміть приладдя та встановіть мішок для пилу

#### Закривання

- Встановіть верхню частину пилососа (2) та закрийте затискачі (1) – контролюйте правильне положення затискачів

### Встановіть мішок для пилу

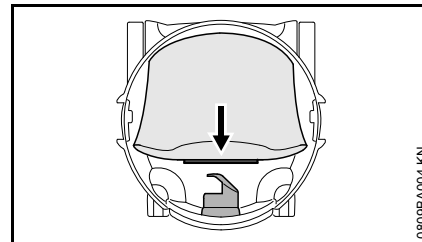

- Встановіть муфту мішка для пилу на всмоктувальний патрубок до упору

### Встановіть шланг та трубу пилососа

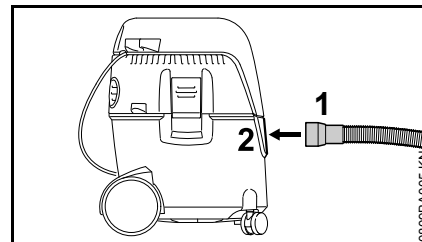

- Встановіть муфту (1) шланга пилососа у всмоктувальний патрубок (2)

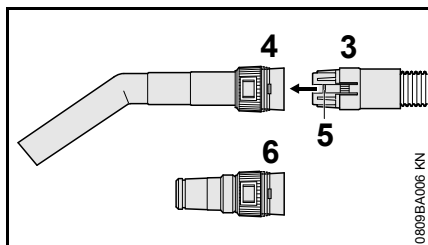

- Встановіть муфту (3) шланга пилососа в отвір (4) труби пилососа – фіксатор (5) повинен зацепнутися

При використанні адаптера для електричних інструментів (входить до комплекту постачання SE 62 E):

- Встановіть муфту (3) шланга пилососа в отвір (6) адаптера для електричних інструментів – фіксатор (5) повинен зацепнутися

### Тримач для сполучного проводу

#### SE 62

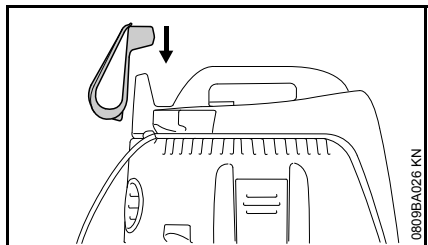

- Встановіть тримач для сполучного проводу на виступ верхньої частини пилососа

#### SE 62 E

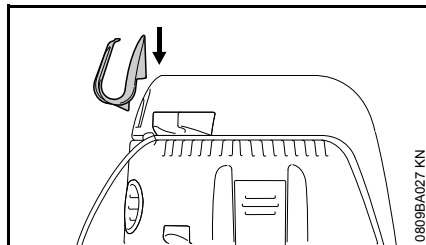

- Закріпіть тримач для сполучного проводу на правому вусі верхньої частини пилососа

### Усмоктуюча трубка

#### SE 62

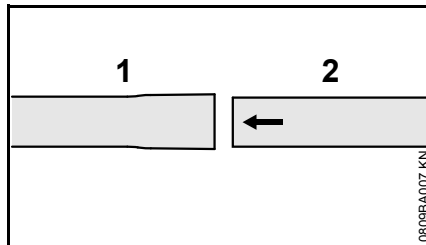

- З'єднайте труби пилососа (1) і (2)

#### SE 62 E

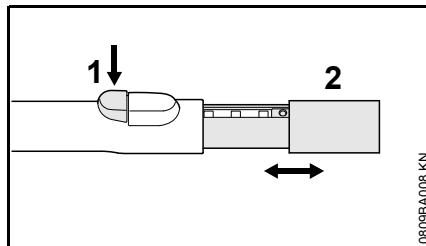

- Натисніть кнопку (1).
- Засуньте або витягніть трубу (2)

### Монтаж тримача труби пилососа

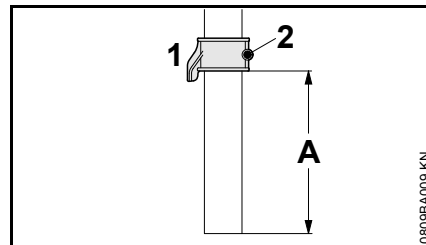

- Насуньте тримач труби (1) на трубу пилососа (відстань A приблизно 8 см) та зафіксуйте його гвинтом (2)

### Кріплення приладдя

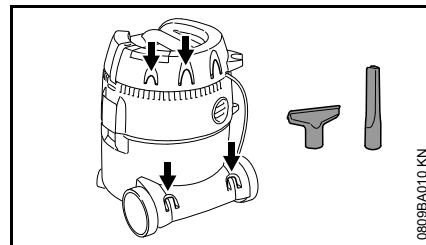

Закріпіть приладдя на відповідних тримачах – див. малюнок.

## Під'єднання пристрою до електромережі

Напруга та частота пристрою (див. таблицю із типом пристрою) повинні співпадати із напругою та частотою мережі.

Мінімальний запобіжник під'єднання до мережі повинен бути виконаний у відповідності до величини у Технічних Даних – див. "Технічні дані".

Пристрій повинен під'єднуватись до електропостачання через захисний перемикач аварійного струму, який перериває подачу струму, коли струм що відводиться до землі перевищує 30 мА.

Під'єднання до мережі повинне також відповідати нормам IEC 60364, а також специфічним для кожної країни нормам.

### Подовжуючий провід

Подовжуючий провід повинен за своєю конструкцією, як мінімум, відповідати тим самим характеристикам, що і під'єднувальний провід на агрегаті. Дотримуватись позначення конструкції (позначення типу) на під'єднувальному проводі.

Жили у кабелі повинні, у залежності від напруги мережі та довжини кабелю, мати приведений мінімальний поперечний перетин.

### Довжина кабелів    Мінімальний поперечний перетин

#### 220 В – 240 В:

до 20 м	1,5 мм <sup>2</sup>
від 20 м до 50 м	2,5 мм <sup>2</sup>

#### 100 В – 127 В:

до 10 м	AWG 14 / 2,0 мм <sup>2</sup>
від 10 до 30 м	AWG 12 / 3,5 мм <sup>2</sup>

### Під'єднання до мережевої штепсельної розетки

Перед під'єднанням до електромережі перевірити, чи вимкнено пристрій – див. "Вмикання пристрою"

- Штепсельну вилку пристрою або штепсельну вилку подовжуючого кабелю встановити у відповідним чином інсталювану штепсельну розетку.

## Вмикання пристрою

### SE 62

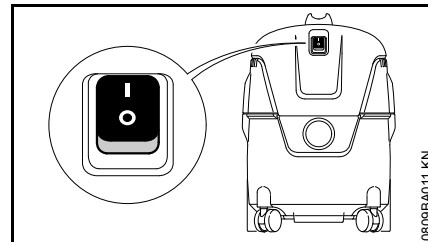

### Положення перемикача:

- Пилосос увімкнений
- Пилосос вимкнений
- Для вмикання встановіть перемикач пристрою у положення I

## SE 62 E

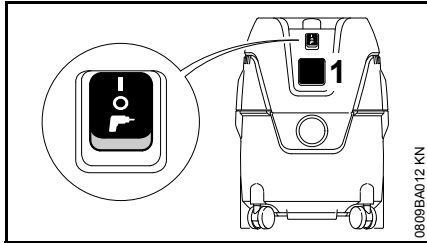

Електричні інструменти можна підключати до розетки пристрою (1). Виконуйте вимоги до сполучного проводу розетки пристрою – див. «Технічні дані».

- Перед підключенням електричного інструмента до розетки (1) вимкніть пилосос та електричний інструмент, який підключається

На електричних інструментах з електронним регулюванням число обертів регулюється споживана потужність пилососа

### Положення перемикача



Пилосос увімкнений – розетку пристрою неможливо використовувати.



Пилосос вимкнений



Пилосос готовий до роботи – електричний інструмент, приєднаний до розетки пристрою, вмикає та вимикає пилосос за допомогою автоматики вмикання

- Для вмикання розетки пристрою поверніть перемикач пристрою у відповідне положення.

## Робота

- Залежно від використання пилососа виберіть приладдя та встановіть їх на всмоктувальній трубі, трубі пилососа або шланзі пилососа

### Щітка для підлоги Kombi

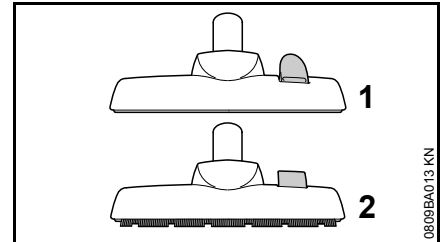

- Положення для очищення підлоги з килимним покриттям (1)
- Положення для очищення гладкої підлоги (2)

### Універсальна щітка

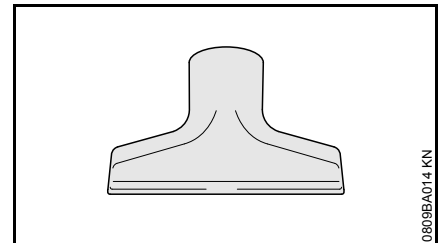

Для очищення м'яких меблів або салону автомобіля.

## Щітка для щілин

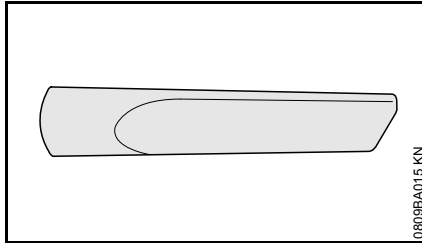

Для очищення заглиблених забруднень, наприклад, в кутках або стиках.

## Адаптер для електричних інструментів (входить до комплекту постачання SE 62 E)

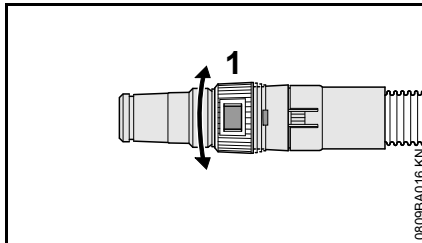

Для приєднання електричних інструментів з витяжним пристроєм:

- приєднайте адаптер для електричного інструмента до шланга пилососа замість труби пилососа
- Відрегулюйте потужність пилососа за допомогою регулювального кільця (1) для відповідного завдання або відповідного електричного інструмента

SE 62, SE 62 E

## Очищення від сухих матеріалів

### ! ПОПЕРЕДЖЕННЯ

Не дозволяється всмоктувати горючі матеріали.

Перед очищенням від сухих матеріалів необхідно встановити в резервуар мішок для пилу. Це спрощує утилізацію матеріалу з пилососа. Сухе очищення без мішка для пилу також можливе.

### ⚙️ ВКАЗІВКА

Ніколи не використовуйте пилосос без фільтрувального елемента або з пошкодженим фільтрувальним елементом

## Очищення від рідин

### ! ПОПЕРЕДЖЕННЯ

Не дозволяється всмоктувати горючі рідини.

Перед очищенням від рідин виймайте мішок для пилу та перевіряйте роботу поплавка. Поплавок припиняє потік повітря, коли резервуар повний. При використанні пилососа виключно для очищення від рідин звичайний фільтрувальний елемент необхідно замінити спеціальним фільтрувальним елементом (спеціальне приладдя).

Після очищення від рідин фільтрувальний елемент стає вологим. Вологий фільтрувальний елемент може швидше засмітитись при очищенні від сухих матеріалів.

Тому перед очищенням від сухих матеріалів необхідно висушити фільтрувальний елемент або замінити його сухим елементом.

## Експлуатація для продувки

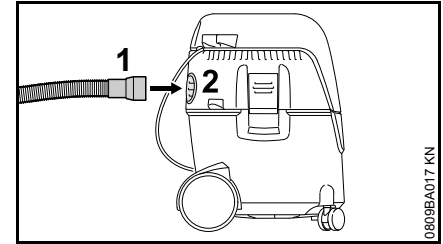

В важко доступних місцях та всюди там, де очищення пилососом неможливо або недоцільно.

- Зніміть шланг пилососа з всмоктувального патрубку
- Встановіть шланг пилососа (1) у отвір для випуску повітря (2)

## Відрегулюйте потужність пилососа

Потужність пилососа можна при потребі регулювати регулювальним кільцем для усунення підйому легких килимів і подібного над підлогою:

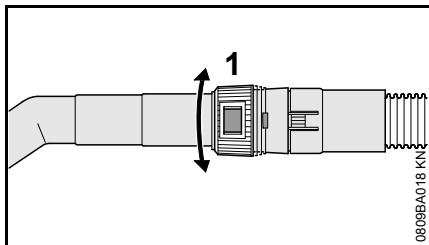

- поверніть регульовальне кільце (1) та встановіть потужність пилососа відповідно до необхідного очищення

## Вимикання пристрою

### SE 62

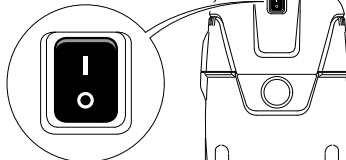

### SE 62 E

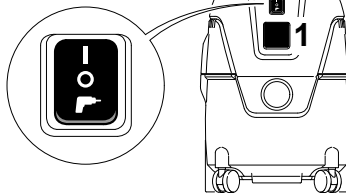

- Встановіть перемикач пристрою в положення **O**
- Штепсельну вилку вийняти із штепсельної розетки

## Після закінчення роботи

- Спорожнити контейнер, очистити пилосос

Після очищення від рідин:

- Встановити верхню частину пилососа окремо для висихання фільтрувального елемента

### SE 62

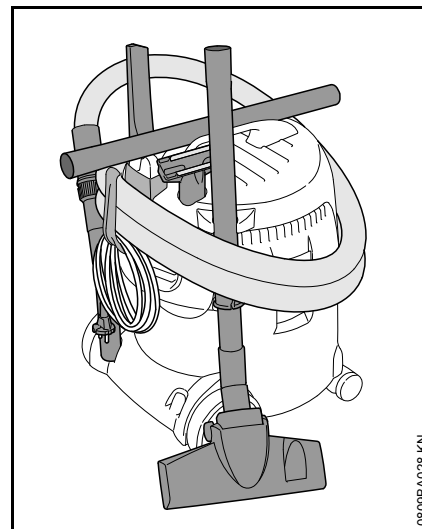

- Намотайте сполучний провід на повісьте його на тримач.
- Закріпити трубу пилососа, шланг пилососа та приладдя на їх тримачах
- Зберігати пилосос в сухому приміщенні недоступним для сторонніх людей

## SE 62 E

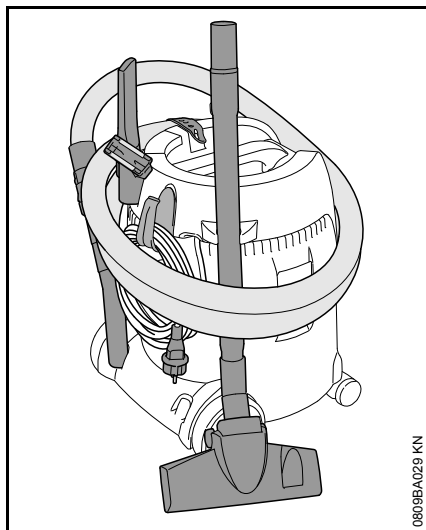

0809EAC29 KN

- Намотайте сполучний провід на скріпіть його гумовою стрічкою.
- Закріпити трубу пилососа, шланг пилососа та приладдя на їх тримачах
- Зберігати пилосос в сухому приміщенні недоступним для сторонніх людей

## Спорожнення резервуара

- Вимикання пилососа
- Штепсельну вилку вийняти із штепсельної розетки
- Відкрийте резервуар – див. «Комплектація пристрою»

## При сухому очищенні без мішка для пилу та при мокрому очищенні

- Зніміть шланг пилососа з всмоктувального патрубка
- Спорожніть резервуар та утилізуйте його вміст відповідно до діючих вимог

## При сухому очищенні з мішком для пилу

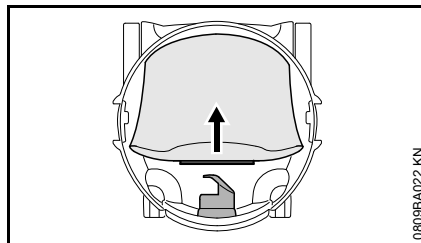

0809EAC22 KN

- Зніміть муфту мішка для пилу зі всмоктувального патрубка та закрийте засувкою
- Обережно витягніть мішок для пилу з резервуара та утилізуйте його відповідно до діючих вимог
- Встановіть новий мішок для пилу (див. інструкцію на мішку)
- Встановіть муфту мішка для пилу на всмоктувальний патрубок до упору

## Закрийте резервуар

- Очистіть край резервуара
- Встановіть верхню частину пилососа – див. «Комплектація пристрою»
- Перед установкою шланга пилососа: Очистіть муфту шланга пилососа та всмоктувальний патрубок

## Очищення фільтрувального елемента

- Закрийте засувку на трубі пилососа
- Увімкніть пилосос

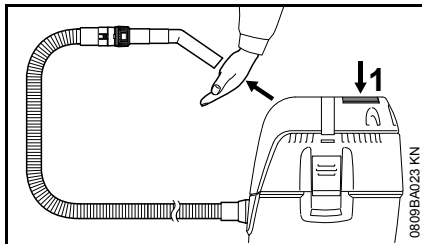

- Щільно притисніть отвір труби пилососа до плоскої поверхні або закрийте його рукою
- Натисніть тричі кнопку (1) для очищення фільтра

При цьому фільтрувальний елемент очищується від пилу в ньому.

## Заміна фільтрувального елемента

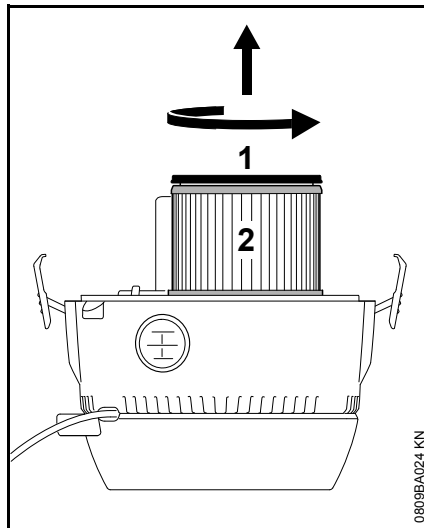

- Штепсельну вилку вийняти із штепсельної розетки
- Зняти верхню частину пилососа та перевернути її
- Поверніть кришку (1) в напрямку стрілки та зніміть її
- Зняти фільтрувальний елемент (2) та утилізувати його відповідно до діючих вимог
- Перевірити роботу поплавка: При повертанні верхньої частини пилососа поплавок повинен вільно рухатись
- Встановите новий фільтрувальний елемент у зворотній послідовності
- Встановити верхню частину пилососа



Ніколи не використовуйте пилосос без фільтрувального елемента або з пошкодженим фільтрувальним елементом



## Вказівки стосовно технічного обслуговування та догляду

Дані стосуються нормальних умов експлуатації. При умовах (сильна запиленість) та більш тривалих годинах роботи вказані інтервали слід відповідним чином скоротити.		Перед початком роботи	Після закінчення роботи або щоденно	Щотижня	Щомісяця	При неполадках	При пошкодженні	За необхідності
Агрегат в цілому	Оглядова перевірка (стану)	X						
	Почистити		X					
Сполучний провід	Перевірити	X						
	Заміну доручити спеціалізованому дилеру <sup>1)</sup>						X	
Перемикач	Перевірка роботи	X						
	Заміну доручити спеціалізованому дилеру <sup>1)</sup>					X	X	
Прорізи у корпусі двигуна для подачі холодного повітря	Почистити							X
Фільтруючий мішок	Замінити							X
Фільтрувальний елемент	Почистити							X
	Замінити						X	
Резервуар	Спорожнити		X					
Доступні гвинти та гайки	Додатково затягнути							X
Наклейка із попереджувальним написом	Замінити						X	
<sup>1)</sup> Компанія STIHL рекомендує спеціалізованого дилера STIHL								

## Мінімізація зношування та уникнення пошкоджень

Дотримання даних даної інструкції з експлуатації допоможе запобігти надмірному зношуванню та пошкодженням пристрою.

Експлуатація, технічне обслуговування та зберігання пристрою повинні здійснюватись так ретельно, як це описано у інструкції з експлуатації.

За всі пошкодження, які були викликані недотриманням вказівок стосовно правил безпеки, обслуговування та технічного догляду, відповідальність несе сам користувач. Особливо це стосується випадків коли:

- були зроблені зміни у продукті не дозволені компанією STIHL;
- використання інструментів або приладдя, які не допускаються для даного пристрою, не підходить для нього або має низьку якість;
- використання пристрою не за призначенням;
- використання пристрою у спортивних заходах або змаганнях;
- пошкодження у наслідок подальше використання пристрою із пошкодженими комплектуючими.

## Роботи з технічного обслуговування

Всі роботи, перелічені у розділі "Вказівки стосовно технічного обслуговування та догляду" повинні проводитись регулярно. Оскільки дані роботи з технічного обслуговування не можуть проводитись самим користувачем, необхідно звернутись до спеціалізованого дилера.

Компанія STIHL рекомендує для проведення робіт з технічного обслуговування та ремонту звертатись до спеціалізованого дилера STIHL. Спеціалізовані дилери STIHL регулярно проходять навчання та отримують технічну інформацію.

Якщо дані роботи не проводяться або виконуються не відповідним чином, можуть виникнути пошкодження, відповідальність за які несе сам користувач. До них окрім інших відносяться:

- пошкодження електродвигуна унаслідок не вчасного або не достатнього технічного обслуговування (наприклад, недостатнє чищення направляючої холодного повітря);
- пошкодження через невірне електричне під'єднання (напруга, не достатній розмір підвідних проводів);
- корозія та інші наслідки невідповідного зберігання;
- пошкодження пристрою через використання комплектуючих низької якості.

## Комплектуючі, які швидко зношуються

Деякі комплектуючі агрегату підлягають при використанні за призначенням природному зношуванню і повинні у залежності від виду та тривалості використання вчасно замінюватись. До таких комплектуючих окрім інших відносяться:

- Фільтрувальний елемент, мішок для пилу

## Ліквідація неполадок у роботі

### Несправність: Двигун не запускається

Причина	Усунення
Мережевий запобіжник відімкнений	Перевірити або увімкнути мережний запобіжник

### Несправність: Двигун не працює в автоматичному режимі

Причина	Усунення
Електричний інструмент несправний або не приєднаний правильно	Перевірте роботу електричного інструмента або правильно вставте вилку шнура

### Несправність: Знижена потужність пирососа

Причина	Усунення
Мішок для пилу повний	Дивись «Спорожнення резервуара»

Засмічення шланга / щітки  
Засмічений фільтрувальний елемент

Засмічено або несправне ущільнення між верхньою частиною пирососа та резервуаром

Прочистити шланг / щітку  
Дивись «Очищення фільтрувального елемента» або «Заміна фільтрувального елемента»  
Очистити або замінити ущільнення

### Несправність: відсутність потужності пирососа при вологому очищенні

Причина	Усунення
Повний резервуар (поплавок закриває отвір всмоктування)	Дивись «Спорожнення резервуара»

## Важливі комплектуючі

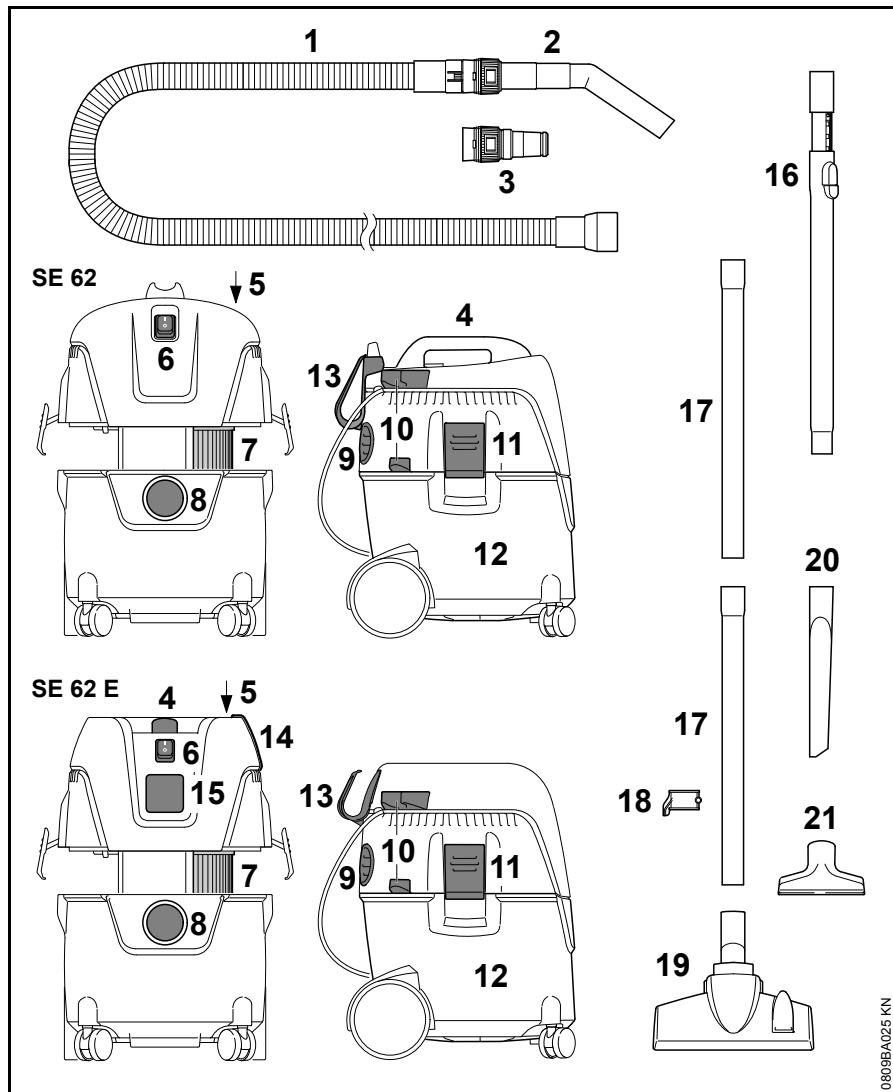

- 1 Шланг пилососа
- 2 Труба
- 3 Адаптер для електричних інструментів<sup>1)</sup>
- 4 Рукоятка
- 5 Кнопка очищення фільтра
- 6 Перемикач
- 7 Фільтр
- 8 Отвір для приєднання шланга пилососа в режимі всмоктування
- 9 Отвір для випуску повітря та приєднання шланга пилососа в режимі продувки
- 10 Тримач всмоктувальної труби
- 11 Затиски
- 12 Резервуар
- 13 Тримач для сполучного проводу
- 14 Гумова стрічка – тримач шланга пилососа<sup>1)</sup>
- 15 АРозетка пристрою<sup>1)</sup>
- 16 Телескопічна всмоктувальна труба<sup>1)</sup>
- 17 Всмоктувальна труба
- 18 Тримач усмоктовуючої трубки
- 19 Щітка для підлоги Kombi
- 20 Щітка для щілин
- 21 Універсальна щітка

1) входить до комплекту постачання SE 62 E

## Технічні дані

### Двигун

Номінальна напруга:	220 - 240 В
Частота:	50 Гц
Споживана потужність, макс.	1400 Вт
Споживана потужність відповідно до EN 60335-2-2:	1000 Вт
Приєднувальна потужність розетки пристрою SE 62 E:	2000 Вт
Запобіжник мережі:	16 А 10 А <sup>1)</sup>
Клас захисту SE 62:	II □
Клас захисту SE 62 E:	I
Вид захисту:	IP X4
<sup>1)</sup> лише CH, AR	

### Дані потужності

макс. витрата всмоктувального повітря:	3600 л/хв
Макс. вакуум:	210 мбар

### Розміри

#### SE 62

Довжина приблизно:	385 мм
Ширина приблизно:	377 мм
Висота приблизно:	506 мм

SE 62, SE 62 E

Місткість резервуара:	20 л
Довжина шланга пилососа:	2,5 м
Внутрішній діаметр шланг пилососа:	32 мм

#### SE 62 E

Довжина приблизно:	385 мм
Ширина приблизно:	377 мм
Висота приблизно:	485 мм
Місткість резервуара:	20 л
Довжина шланга пилососа:	3,5 м
Внутрішній діаметр шланг пилососа:	32 мм

### Вага

#### SE 62

Готовий до роботи:	7,5 кг
--------------------	--------

#### SE 62 E

Готовий до роботи:	8 кг
--------------------	------

### Рівень шуму

#### Рівень звукового тиску $L_p$ згідно EN 607041 на відстані 1 м

70,9 дБ (A)

Для рівня звукового тиску величина K-становить по RL 2006/42/EG 2 дБ (A).

### REACH

REACH означає розпорядження ЄС для реєстрації, оцінки та допуску хімікатів.

Інформація стосовно виконання розпорядження REACH (ЄС) № 1907/2006 див. [www.stihl.com/reach](http://www.stihl.com/reach)

### Встановлена тривалість використання

Повна встановлена тривалість використання становить до 30 років.

Встановлена тривалість використання передбачає регулярне технічне обслуговування та догляд відповідно до вимог інструкції з використання.

## Вказівки з ремонту

Користувачі даного пристрою можуть проводити лише ті роботи з технічного обслуговування та догляду, які описані у даній інструкції з експлуатації. Інші ремонтні роботи можуть проводити лише спеціалізовані дилери.

Компанія STIHL рекомендує для проведення робіт з технічного обслуговування та ремонту звертатись до спеціалізованого дилера STIHL. Спеціалізовані дилери STIHL регулярно проходять навчання та отримують технічну інформацію.

При проведенні ремонтних робіт можуть монтуватись лише такі комплектуючі, які допускаються компанією STIHL для використання у даному мотопристрої або технічно ідентичні. Використовувати лише комплектуючі високої якості. Інакше існує небезпека нещасних випадків та пошкоджень пристрою.

Компанія STIHL рекомендує використовувати оригінальні комплектуючі STIHL.

Оригінальні комплектуючі STIHL можна розпізнати по номеру комплектуючої STIHL, по напису **STIHL** та за наявності по позначці комплектуючої STIHL  (на маленьких комплектуючих може стояти лише значок).

## Знищення відходів

При утилізації слід дотримуватись специфічних для кожної країни норм з утилізації.

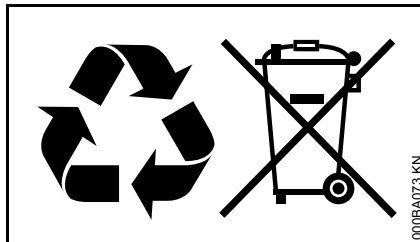

Продукти STIHL не можна викидати із домашнім сміттям. Продукт STIHL, акумулятор, приладдя та упаковку віддати на екологічно безпечну повторну переробку.

Актуальну інформацію стосовно утилізації можна отримати у спеціалізованого дилера STIHL.

## Сертифікат відповідності нормам ЄС

ANDREAS STIHL AG & Co. KG  
Badstr. 115  
D-71336 Waiblingen

Німеччина

заявляє у повній відповідальності, що

Конструкція:	Пилосос для сухого та вологого очищення
Фабрична марка:	STIHL
Серія:	SE 62, SE 62 E
Серійний номер:	4784

Відповідає інструкціям по виконанню директив 2011/65/EU, 2006/42/EG, 2014/30/EU та 2014/35/EU, а також розроблено та виготовлено у відповідності із дійсними версіями наступних норм, відповідно до дати виготовлення:

EN ISO 12100-1, EN ISO 12100-2,  
EN 60335-1, EN 60335-2-2,  
EN 55014-1, EN 55014-2,  
EN 61000-3-2, EN 61000-3-3

Зберігання Технічної Документації:

ANDREAS STIHL AG & Co. KG  
Produktzulassung

Рік виготовлення, країна виробника та номер агрегату вказані на агрегати.

Waiblingen, 07.03.2017  
 ANDREAS STIHL AG & Co. KG  
 По уповноваженню



Thomas Elsner  
 Керівник відділу по менеджменту  
 продукції та сервісу



Інформацію щодо сертифікатів EAC та заяв про виконання Технічних Директив та вимог Митного Союзу, можна знайти на сайті [www.stihl.ru/eac](http://www.stihl.ru/eac) або замовити по телефону у відповідного національного представництва STIHL, див. «Адреси».



Технічні Директиви та вимоги України виконуються.

## Адреси

### STIHL Hauptverwaltung

ANDREAS STIHL AG & Co. KG  
 Badstrasse 115  
 71336 Waiblingen  
 Німеччина

### Дочірні компанії STIHL

#### РОСІЙСЬКА ФЕДЕРАЦІЯ

ООО «АНДРЕАС ШТИЛЬ  
 МАРКЕТИНГ»  
 вул. Тамбовська, буд. 12, літ. В, офіс  
 52  
 192007 Санкт-Петербург, Россия  
 Гаряча лінія: +7 800 4444 180  
 E-mail: [info@stihl.ru](mailto:info@stihl.ru)

#### УКРАЇНА

ТОВ «Андреас Штіль»  
 вул. Антонова 10, с. Чайки  
 08135 Київська обл., Україна  
 Телефон: +38 044 393-35-30  
 Факс: +380 044 393-35-70  
 Гаряча лінія: +38 0800 501 930  
 E-mail: [info@stihl.ua](mailto:info@stihl.ua)

### Представники STIHL

#### БІЛАРУСЬ

Представництво  
 ANDREAS STIHL AG & Co. KG  
 вул. К. Цеткін, 51-11а  
 220004 Мінськ, Білорусь  
 Гаряча лінія: +375 17 200 23 76

#### КАЗАХСТАН

Представництво  
 ANDREAS STIHL AG & Co. KG  
 вул. Шагабутдінова, 125А, оф. 2  
 050026 Алмати, Казахстан  
 Гаряча лінія: +7 727 225 55 17

### Імпортери STIHL

#### РОСІЙСЬКА ФЕДЕРАЦІЯ

ООО «ШТИЛЬ ЗЮДВЕСТ»  
 тер. відділ. № 2 Аф "Солнечная", буд.  
 7/2  
 350000 Краснодар, Росія

ООО «ЕТАЛОН»  
 лін. 5-та В.О., буд 32, літ. Б  
 199004 Санкт-Петербург, Росія

ООО «ПРОГРЕСС»  
 вул. Маленковская, буд. 32, корп. 2  
 107113 Москва, Росія

ООО «АРНАУ»  
 вул. Космонавта Леонова, буд. 64 А,  
 п. V  
 236023 Калінінград, Росія

ООО «ИНКОР»  
 вул. Павла Корчагина, буд. 1Б  
 610030 Кіров, Росія

ООО «УРАЛТЕХНО»  
 вул. Карьерная, буд. 2, оф. 202  
 620030 Єкатеринбург, Росія

*українська*

ООО «ТЕХНОТОРГ»  
вул. Парашютная, буд. 15 А  
660121 Красноярск, Росія

ООО «ЛЕСОТЕХНИКА»  
вул. Чапаева, буд 1, оф. 39  
664540 с. Хомутово, Росія

#### **УКРАЇНА**

ТОВ «Андреас Штіль»  
вул. Антонова 10, с. Чайки  
08135 Київська обл., Україна

#### **БІЛАРУСЬ**

ООО «ПИЛАКОС»  
вул. Тимирязева 121/4 офіс 6  
220020 Минск, Беларусь

УП «Беллесэкспорт»  
вул. Скрыганова 6, 403  
220073 Минск, Беларусь

#### **КАЗАХСТАН**

ИП «ВОРОНИНА Д.И.»  
пр. Райымбека 312  
050005 Алматы, Казахстан

#### **КИРГИЗСТАН**

ОсОО «Муза»  
вул. Киевская 107  
720001 Бишкек, Киргизія

#### **АРМЕНІЯ**

ООО «ЮНИТУЛЗ»  
вул. Г. Парпеци 22  
0002 Єреван, Вірменія









0458-659-2021-A

ukrainisch



[www.stihl.com](http://www.stihl.com)



0458-659-2021-A