

DNIPROM

ІНСТРУКЦІЯ З ЕКСПЛУАТАЦІЇ

Поршневий компресор
з ремінним приводом
AC-50VG, AC-100VG

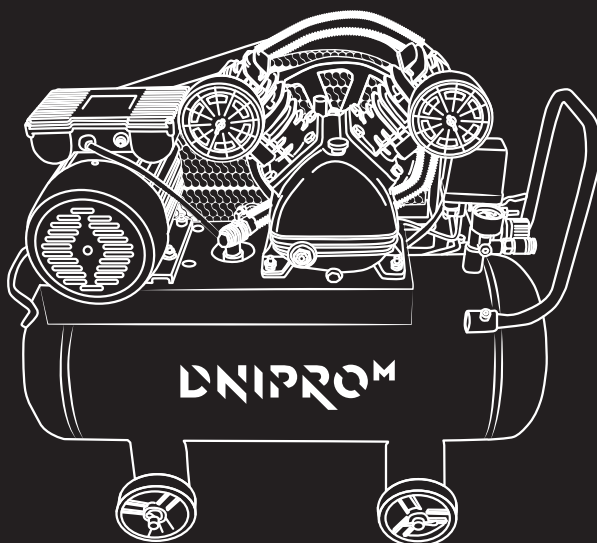





ЗМІСТ

1. ОСНОВНІ СИМВОЛИ І ПОЗНАЧЕННЯ.....	2
2. ПРИЗНАЧЕННЯ ВИРОБУ	2
3. СКЛАДОВІ ЧАСТИНИ ТА КОМПЛЕКТАЦІЯ	3
4. ТЕХНІЧНІ ХАРАКТЕРИСТИКИ.....	4
5. БУДОВА ТА ПРИНЦИП РОБОТИ.....	4
6. ЗАХОДИ БЕЗПЕКИ	4
7. ПЕРЕД ПОЧАТКОМ РОБОТИ.....	5
8. ЗАПУСК ТА ЕКСПЛУАТАЦІЯ.....	6
9. ТЕХНІЧНЕ ОБСЛУГОВУВАННЯ	7
10. МОЖЛИВІ НЕСПРАВНОСТІ ТА СПОСОБИ ЇХ УСУНЕННЯ.....	8
11. ГРАФІЧНІ ЗОБРАЖЕННЯ	10



Шановний покупець!

Дякуємо за придбання виробу «Dnipro-M», що відрізняється прогресивним дизайном і високою якістю виконання. Придбаний Вами продукт відноситься до лінійки High Quality Tools, що поєднує сучасні конструктивні рішення і високу продуктивність зі збільшеним часом безперервної роботи. Ми сподіваємося, що наша продукція стане Вашим помічником на довгі роки.

1. ОСНОВНІ СИМВОЛИ І ПОЗНАЧЕННЯ



Перш ніж почати користуватися даним компресором, уважно прочитайте інструкцію з експлуатації до нього. Якщо виникають питання по його роботі, завжди звертайтеся до даної інструкції.



Будьте обережні: під час роботи з компресором обов'язково користуйтеся засобами індивідуального захисту.



Будьте обережні: окремі вузли працюючого компресора можуть сильно нагріватися.



Будьте обережні: компресор працює в циклі автоматичного включення і виключення. Якщо в електромережі стається аварія і напруга раптово падає, компресор автоматично відключається і самостійно поновлює свою роботу після відновлення напруги.



Зверніть увагу: щоб уникнути ураження струмом всі електричні вилки і розетки повинні обов'язково мати заземлення.

2. ПРИЗНАЧЕННЯ ВИРОБУ

Паспорт є документом, що містить технічний опис та інструкцію з експлуатації компресорних установок «Dnipro-M» (надалі «компресор, компресорна установка»).

Компресор є електромеханічним виробом і призначений виключно для одержання стисненого повітря.

Використання компресора спільно з різними споживачами стисненого повітря, такими як: фарборозпилювачі, пістолети для продувки, пістолети для підкачки шин, пневмостеплери, та з іншим пневмоінструментом дозволяє значно полегшити та підвищити продуктивність виконуваних робіт.

Компресорна установка є побутовим пристроєм і не призначена для промислових робіт.



3. СКЛАДОВІ ЧАСТИНИ ТА КОМПЛЕКТАЦІЯ

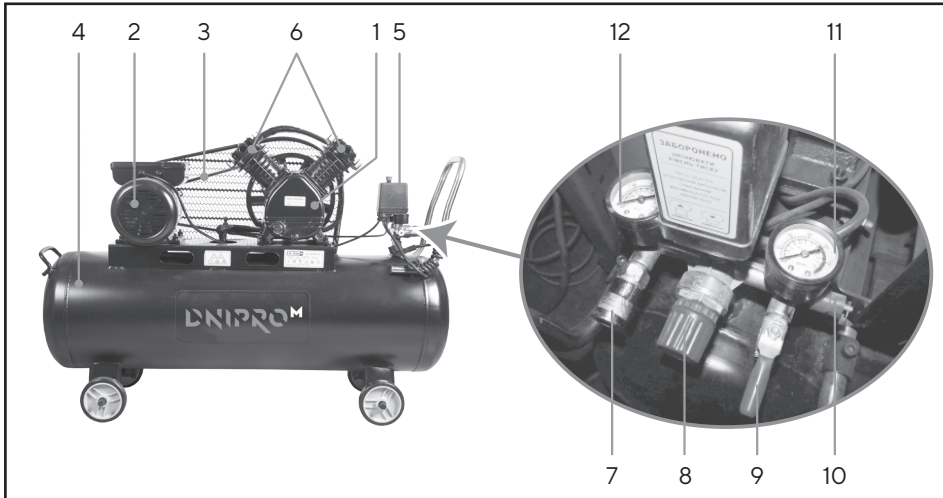

1	Компресорний блок	7	Пневмоперехідник
2	Двигун	8	Регулятор редуктора
3	Ремінь	9	Кран пневмошлангу
4	Ресивер	10	Аварійний клапан
5	Реле тиску	11	Манометр тиску в ресивері
6	Повітряний фільтр	12	Манометр вихідного тиску

Комплектація:

1. Компресор - 1 шт.
2. Упаковка - 1 шт.
3. Інструкція - 1 шт.
4. Колесо - 4 шт.
5. Шайба - 4 шт.
6. Шплінт - 4 шт.
7. Сапун масляний (встановлений в картер компресора) - 1 шт.
8. Повітряний фільтр - 2 шт.



4. ТЕХНІЧНІ ХАРАКТЕРИСТИКИ

Основні технічні характеристики компресора наведені в таблиці:

Найменування / модель	AC-50AV	AC-100AV
Потужність, кВт	2,2	2,2
Продуктивність, л / хв	400	400
Об'єм ресивера, л	50	100
Тиск, бар	8	8
Частота обертання колінчатого вала, об / хв	1100	1100
Частота обертання двигуна, об / хв	2900	2900
Напруга електромережі, В / Частота, Гц	~230±10%/50	~230±10%/50
Габарити (ДхШхВ), см	84x44x76	116x45x81
Вага нетто/брутто, кг	59,5/63,9	70,8/77,6

5. БУДОВА ТА ПРИНЦИП РОБОТИ

У представлених поршневих компресорах електродвигун через ремінну передачу приводить в дію поршень, що здатний здійснювати зворотно-поступальні рухи всередині циліндра. Поршень через впускний клапан засмоктує в циліндр повітря та стискає його, випускаючи через впускний клапан. Повітря з циліндра нагнітається в спеціальну ємність (ресивер), до якої через систему вентилів і манометрів за допомогою гнучкої трубки (шланга) підключається споживач стисненого повітря.

Компресор оснащений автоматичним реле-регулятором тиску. Коли тиску у ресивері досягає рівня близько 8 бар, реле тиску автоматично вимикає компресор. Якщо тиск знизився до близько 6 бар, реле тиску вмикає компресор. Це дозволяє зберігати в ресивері тиск, відповідно до встановлених параметрів.

6. ЗАХОДИ БЕЗПЕКИ

Правила безпеки:

- Компресор повинен працювати в добре вентильованих приміщеннях, при температурі від +5 °С до +40 °С. Повітря не повинно містити пил, пари кислот, вибухонебезпечних або легкозаймистих газів.
- Бризки фарби, піску та інших забруднюючих матеріалів не мають потрапляти на компресор.
- Мережевий роз'єм для вилки електропроводу повинен відповідати їй за формою, а напруга в електромережі повинна відповідати технічним характеристикам компресорів.



- При використанні подовжувача, площа перерізу повинна бути не менше 1,5 мм².
 - Завжди вимикайте компресор тільки за допомогою вимикача, розташованого на реле тиску, та ніколи не вимикайте його, просто витягуючи вилку з розетки.
 - Під час переміщення компресора, використовуйте тільки призначену для цього скобу.
 - Встановлюйте працюючий компресор на стійкій горизонтальній поверхні: це гарантує надійне змащення всіх його вузлів.
 - Для того, щоб забезпечити нормальне надходження охолоджуючого повітря до працюючого компресора, не встановлюйте його біля стіни ближче, ніж на 50 см.
- Забороняється:
- Направляти струмінь стисненого повітря на людей, тварин або на власне тіло.
 - Направляти струмінь стисненого повітря в бік самого компресора.
 - Працювати без захисного одягу, торкатися працюючого компресора мокрими частинами тіла.
 - Різко смикати мереживний кабель, вимикаючи компресор з мережі, або тягнути за нього, намагаючись зрушити компресор з місця.
 - Залишати компресор під впливом несприятливих атмосферних явищ (дощ, прямі сонячні промені, сніг тощо).
 - Перевозити компресор з місця на місце, не спустивши попередньо стиснуте повітря з ресивера.
 - Виконувати механічний ремонт або зварювання ресивера. При виявленні дефектів або ознак корозії металу необхідно його повністю замінити.
 - Допускати до роботи з компресором некваліфікований або недосвідчений персонал. Розміщувати поруч з компресором горючі предмети або класти на корпус компресора вироби з нейлону та інших легкозаймистих тканин.
 - Протирати корпус компресора легкозаймистими рідинами. Користуйтеся виключно змоченою у воді ганчіркою. Не забудьте попередньо відключити компресор від електромережі.
 - Використовувати компресор для стиснення іншого газу, окрім повітря.
 - Даний компресор розроблений тільки для технічних потреб. У лікарнях, у фармацевтиці та для приготування їжі до компресора необхідно приєднувати пристрій попередньої підготовки повітря. Не можна застосовувати компресор для наповнення аквалангів.
 - Вмикати компресор в роботу без захисного кожуха ремінного приводу та торкатися його рухомих частин.

7. ПЕРЕД ПОЧАТКОМ РОБОТИ

1. Переконайтеся, що умови експлуатації відповідають технічним характеристикам, зазначеними в таблиці №1.
2. Перевірте компресор на відсутність пошкоджень при транспортуванні, цілісність гвинтів і з'єднань.
3. Розташуйте пристрій в чистому, сухому, достатньо вентиляційному місці. Тримайте пристрій подалі від вогнебезпечних та вибухонебезпечних предметів та речовин.





4. Перевірте рівень мастила. Рівень масла повинен знаходитися посередині оглядового віконця та ніколи не опускатися нижче нижньої межі (мал.1). Недостатня кількість масла може призвести до різних пошкоджень компресорної частини (заклинювань і т. д.), тоді як надлишок масла може спричинити перевантаження двигуна, появу вуглецевого нагару.

5. Перевірте всі з'єднання, кріплення, роз'єми, трубопровід, манометр, аварійний клапан, і встановіть повітряний фільтр (якщо не встановлений).

6. Перевірте натяг ременя (прогин 10-15 мм при натисканні посередині між шківками) (мал. 2) і переконайтеся, що ремінь може обертатися при невеликих зусиллях (будьте уважні, дотримуйтеся правил безпеки під час цієї процедури).

8. ЗАПУСК ТА ЕКСПЛУАТАЦІЯ

- Встановіть колеса та повітряні фільтри.
- Перевірте, щоб параметри, вказані в таблиці 1 технічних характеристик відповідали фактичним параметрам електромережі, допустиме короткочасне коливання напруги складає $\pm 10\%$ від номінального значення.

- Перед першим пуском компресора, а також через кілька годин роботи перевірте затягнення всіх різьбових з'єднань та електричних контактів (мал. 3).

- Перевірте установку та натяг приводних ременів (прогин 10-15 мм при натисканні посередині між шківками) (мал. 2).

- Через оглядове вікно перевірте рівень масла, при необхідності відкрутіть кришку маслоналивного отвору та долийте масло (мал. 4).

- Вставте вилку кабеля живлення в розетку, перемикач реле тиску при цьому повинен перебувати в положенні «О» (ВИКЛ).

Тепер компресор готовий до роботи.

- Під час переміщення вимикача реле тиску в положення «ВКЛ» (мал. 5) компресор починає працювати, подаючи повітря через нагнітальний патрубок в ресивер.

- Після того, як досягнуто максимального робочого тиску, компресор зупиняється, надлишок повітря в голівці і в напірному патрубку спускається через клапан скидання під реле тиску. Цим знімається надлишковий тиск в головній частині компресора, і навантаження на двигун при наступному запуску знижується. По мірі витрачання повітря тиск в ресивері буде падати, та, як тільки досягне нижньої межі (різниця між верхнім і нижнім рівнем становить приблизно 2 бар), електродвигун автоматично знову запускається. Фактичний тиск в ресивері показується на манометрі, що встановлений на компресорі (мал. 6).

- В автоматичному режимі попереминого пуску та паузи компресор працює до тих пір, поки вимикач реле тиску (мал. 5) не буде вимкнено.

- При роботі з пневмоінструментом тиск повітря можна регулювати, повертаючи ручку редукційного клапана при відкритому крані (мал. 7).

- Тиск можна перевірити за манометром (мал. 6).

- Необхідно перевірити, щоб витрата повітря та максимальний експлуатаційний тиск пневматичного інструменту були сумісні з тиском, встановленим на регуляторі тиску, і з кількістю повітря, що подається компресором.

- По закінченні роботи вимкніть компресор, за допомогою реле тиску відключіть його від мережі живлення та скиньте тиск з ресивера.





! Реле тиску відрегульоване на заводі виробника та не вимагає додаткового налаштування. Якщо вам все ж необхідно змінити тиск налаштування реле, ви повинні зв'язатися з авторизованим сервісним центром компанії.

9. ТЕХНІЧНЕ ОБСЛУГОВУВАННЯ

Термін служби компресора великою мірою залежить від правильного та своєчасного технічного обслуговування.

! *Перед початком роботи з технічного обслуговування переведіть перемикач реле тиску в положення «ВИКЛ». Вимкніть кабель від мережі електроживлення та стравіть повітря з ресивера.*

- Через кожні 50 годин роботи (не рідше 1 разу на місяць) слід розбирати всмоктуючий фільтр і очищати фільтруючий елемент стисненим повітрям, за умови підвищеної концентрації в повітрі пилу та інших речовин слід повторювати цю процедуру після кожного використання, у разі неможливості повного очищення фільтра стисненим повітрям, його необхідно замінити. Обов'язкова заміна фільтруючого елемента не рідше 1 разу на рік або через кожні 500 годин роботи.

- Перед кожним запуском перевіряйте рівень мастила по мітках на оглядовому вікні картера, рівень мастила повинен відповідати мітці, що знаходиться посередині оглядового віконця (мал. 1). При необхідності доливайте мастило (марка мастила повинна відповідати марці мастила залитого в компресор). Після перших 10 годин роботи повністю замініть мастило. Для заміни мастила необхідно відгвинтити зливну пробку на кришці картера (мал. 8), злити все мастило з картера, і знову закрутити пробку (мал. 8). Залити мастило через верхній отвір кришки картера (мал. 4) так, щоб воно досягло рівня мітки, що знаходиться посередині оглядового віконця (мал. 1). Подальша заміна мастила повинна відбуватися після кожних 50 годин роботи.

- Використовуйте спеціальне мінеральне компресорне мастило.
- Ніколи не змішуйте різні марки мастила. Якщо мастило змінює свій нормальний колір (світліше звичайного = потрапила вода; темніше звичайного = перегрілося), негайно замініть його.

- Після зміни мастила ретельно закрутіть кришку наливного отвору (мал. 4), перевірте на витік під час роботи компресора. Для того, щоб всі працюючі частини компресора достатньо змащувалися, при кожному ввімкненні перевіряйте рівень мастила (мал. 1).

- Періодично (або після закінчення роботи, якщо вона тривала більше однієї години) зливайте конденсат, що накопичився в ресивері, (мал. 9). Це допоможе не тільки запобігати корозії металу, з якого виготовлений ресивер, але й не зменшувати його корисний об'єм.



План технічного обслуговування

Роботи	Часові інтервали технічного обслуговування		
	Через перші 10 годин роботи	Кожні 100 годин роботи	Кожні 300 годин роботи
Чистка повітряного фільтра та/або заміна фільтруючого елемента		.	
Заміна масла	.		.
Протяжка болтів кришки циліндрів	Необхідно виконати перед першим запуском		
Злив конденсату з ресивера	Періодично після закінчення роботи		
Перевірка натягу ременів			.

З метою захисту навколишнього середовища помістіть контейнер для збору відпрацьованого мастила. Утилізацію виконуйте відповідно до природоохоронного законодавства свого регіону.

10. МОЖЛИВІ НЕСПРАВНОСТІ ТА СПОСОБИ ЇХ УСУНЕННЯ

УВАГА! *Неполадки в електричній частині (кабелі, електродвигун, реле тиску тощо) повинні усувати тільки кваліфіковані фахівці.*

Несправність	Причина	Усунення несправності
Пристрій не вмикається	<ol style="list-style-type: none"> 1. Пошкоджений кабель живлення 2. Накачаний ресивер 3. Не працює реле тиску 4. Пошкоджені обмотки двигуна 	<ol style="list-style-type: none"> 1. Замінити 2. Перевірити тиск 3. Відрегулювати або замінити 4. Замінити двигун
Двигун не обертається, але «гуде»	<ol style="list-style-type: none"> 1. Напруга живлення занадто низька 2. У розподільчій коробці ненадійний контакт провідників 3. Несправний конденсатор 4. Несправні обмотки двигуна 5. Підшипники вийшли з ладу 	<ol style="list-style-type: none"> 1. Перевірити напругу мережі 2. Перевірити затяжку провідників 3. Перевірити і замінити 4. Замінити двигун 5. Замінити підшипники



Пристрій не розвиває максимального тиску (двигун не вимикається)	<ol style="list-style-type: none">1. Послабнув або зносився ремінь2. Засмічений повітряний фільтр3. Клапани мають пошкодження або засмічення4. Зношені кільця, поршень, циліндр5. Низький рівень масла6. Головка або прокладки пошкоджені	<ol style="list-style-type: none">1. Натягнути або замінити ремінь2. Замінити фільтруючий елемент3. Почистити або замінити4. Замінити5. Перевірити рівень масла6. Перевірити та замінити
Пристрій розвиває високий тиск (двигун не вимикається)	<ol style="list-style-type: none">1. Несправне або не відрегульоване реле тиску	<ol style="list-style-type: none">1. Замінити реле тиску. Для регулювання зверніться до сервісного центру.
Часто спрацьовує автомат теплового захисту (двигун гарячий)	<ol style="list-style-type: none">1. Зносився або перетягнутий ремінь2. Не справні підшипники двигуна3. Вийшов з ладу конденсатор4. Не справні елементи компресорного блоку	<ol style="list-style-type: none">1. Замінити або відрегулювати2. Замінити підшипники3. Перевірити та замінити4. Відремонтувати
Вібрації та незвичні шуми під час роботи	<ol style="list-style-type: none">1. Не зажаті двигун або компресорний блок2. Зносився або послаб ремінь3. Несправні підшипники двигуна4. Зношені кільця, поршень, циліндр, шатун5. Несправні підшипники блоку	<ol style="list-style-type: none">1. Перевірити гвинтові з'єднання2. Замінити або підтягти3. Замінити4. Замінити5. Замінити
Витік масла з блоку	<ol style="list-style-type: none">1. Не затягнуті гвинти та пробки2. Високий рівень масла3. Прокладки мають дефекти або зносилися4. Пошкоджений картер5. Пошкоджений сальник картеру6. Пошкоджені циліндр, головка циліндра.	<ol style="list-style-type: none">1. Перевірити затягнення пробок та гвинтів2. Спустити зайве масло3. Замінити4. Замінити5. Замінити6. замінити





Високий розхід масла (потрібно часто доливати)	<ol style="list-style-type: none">1. Високий рівень масла2. Зношені кільця, поршень, циліндр	<ol style="list-style-type: none">1. Спустити зайве масло2. Замінити
Компресор часто підкачує ресивер, під час простою (повітря «тікає»)	<ol style="list-style-type: none">1. Послабли різьбові з'єднання повітряних трубок2. Трубки мають пошкодження3. Ресивер має пошкодження4. Не справні крани або манометри	<ol style="list-style-type: none">1. Перевірити затягнення трубок2. Замінити3. Замінити4. Замінити
<p>Всі несправності вказані в даній таблиці повинні усуватися лише спеціалістом, який має достатній рівень кваліфікації. При виникненні проблем із роботою компресору рекомендуємо звернутися до Сервісного Центру.</p>		

11. ГРАФІЧНІ ЗОБРАЖЕННЯ

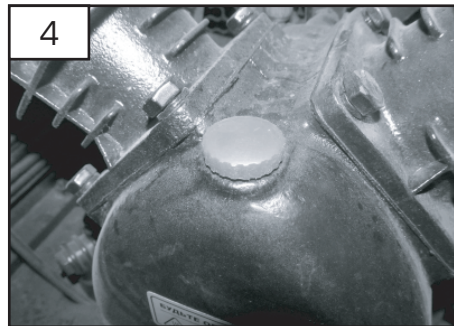
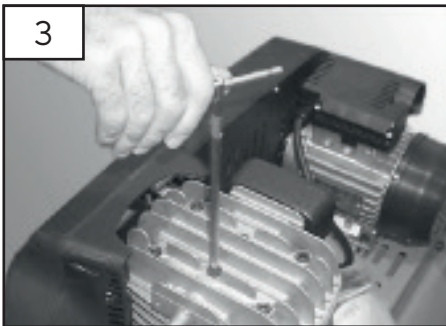
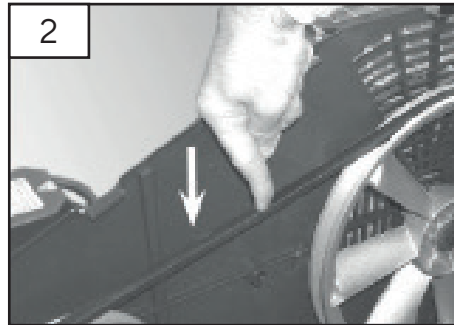
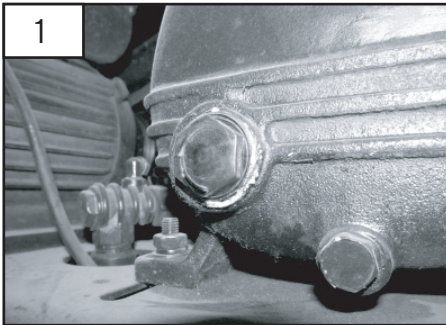

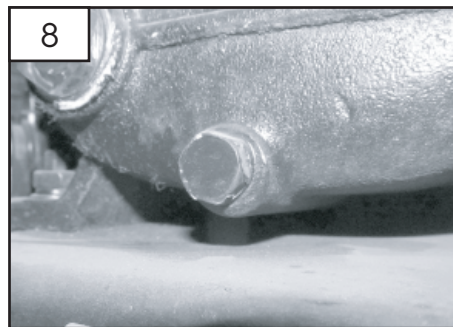
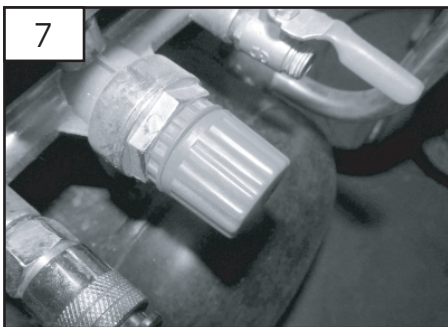
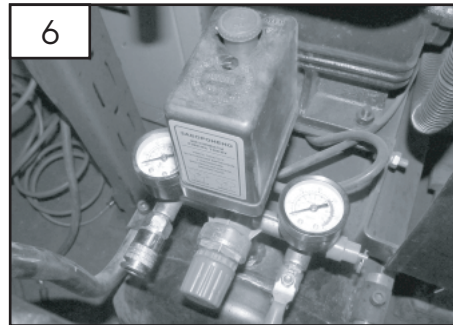
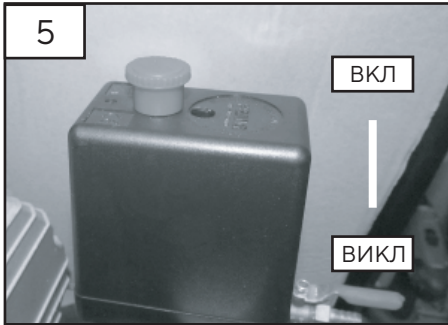



DNIPRO-M.UA

DNIPRO^M

ДЛЯ НОТАТОК







dnipro-m.ua
0 800 200 500*

*Всі дзвінки в межах України безкоштовні

Виробник: Джедзянг Ксінья Памп Індастрі Ко., Лтд,
Даксі Памп Індастріал Зоун, Даксі Таун, Венлінг Сіті, Джедзянг Провінс, КНР.
Постачальник: ТОВ «КТ Україна», Україна, 01010, м. Київ, вул. Івана Мазепи, буд. 10.

