

BGA 57

STIHL



2 - 21 Інструкція з експлуатації
21 - 39 οδηγίες χρήσης
39 - 55 Uputstvo za upotrebu



Зміст

1	Вступ.....	2
2	Інформація до інструкції з експлуатації... 2	
3	Огляд.....	3
4	Вказівки щодо безпеки.....	4
5	Повітродувний пристрій підготувати до експлуатації.....	11
6	Зарядка акумулятора та світлодіоди.....	11
7	Збірка повітродувного пристрою.....	13
8	Встановлення та виймання акумулятора.....	13
9	Вмикання та вимикання повітродувного пристрою.....	13
10	Перевірка повітродувного пристрою та акумулятора.....	14
11	Робота із повітродувним пристроєм.....	14
12	Після закінчення роботи.....	15
13	Транспортування.....	15
14	Зберігання.....	15
15	Чистка.....	16
16	Технічне обслуговування та ремонт.....	16
17	Усунення неполадок.....	17
18	Технічні дані.....	18
19	Комплектуючі та приладдя.....	19
20	Утилізація.....	19
21	Сертифікат відповідності нормам ЄС....	19
22	Адреси.....	20

1 Вступ

Любі клієнти та клієнтки!

Ми раді, що Ви обрали компанію STIHL. Ми розробляємо то виробляємо нашу продукцію з найвищою якістю та у відповідності з потребами наших клієнтів. Так виникають товари, що мають високу надійність також при екстремальному навантаженні.

Компанія STIHL також гарантує найвищу якість сервісного обслуговування. Наші спеціалізовані дилери забезпечують компетентну консультацію та інструктаж, а також повне технічне обслуговування.

Компанія STIHL вважає своїм обов'язком дбайливо та відповідально використовувати природні ресурси. Це керівництво з використання допоможе вам надійно та без забруднення навколишнього середовища використовувати ваш продукт STIHL впродовж його тривалого строку життя.

Ми вдячні Вам за Вашу довіру та бажаємо Вам задоволення від придбаного Вами продукту STIHL.



Dr. Nikolas Stihl

ВАЖЛИВО! ПЕРЕД ВИКОРИСТАННЯМ ПРОЧИТАТИ ТА ЗБЕРЕГТИ.

2 Інформація до інструкції з експлуатації**2.1 Документи, що мають силу**

Діють місцеві правила з техніки безпеки.

- ▶ Додатково до даної інструкції з експлуатації слід прочитати, розібрати та зберегти наступні документи:
 - Запобіжні заходи для акумулятора STIHL АК
 - Інформація щодо техніки безпеки для акумуляторів STIHL та продуктів із вмонтованим акумулятором: www.stihl.com/safety-data-sheets

2.2 Позначення попереджувальних індикацій у тексті**ПОПЕРЕДЖЕННЯ**

- Індикація вказує на небезпеку, яка може призвести до отримання тяжких травм або смерті.
 - ▶ Перелічені заходи можуть усунути можливість отримання тяжких травм або смерті.

ВКАЗІВКА

- Індикація вказує на небезпеку, яка може призвести до матеріальних збитків.
 - ▶ Перелічені заходи можуть усунути можливість матеріальних збитків.

2.3 Символи у тексті

Цей символ вказують на розділ у даній інструкції з експлуатації.

3 Огляд

3.1 Повітровувний пристрій, акумулятор та зарядний пристрій

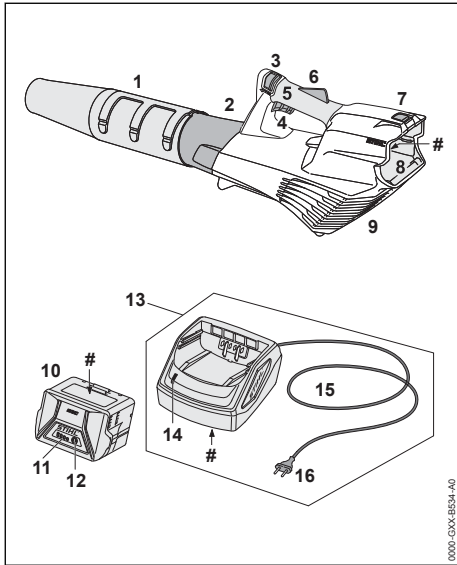

- 1 Насадка**
Насадка спрямовує та фокусує потік повітря.
- 2 Нагнітальна трубка**
Нагнітальна трубка спрямовує потік повітря.
- 3 Засувка для розблокування**
Засувка для розблокування разом із стопором перемикаючого важеля розблоковує перемикаючий важіль.
- 4 Перемикаючий важіль**
Перемикаючий важіль вмикає та вимикає повітровувний пристрій.
- 5 Рукоятка управління**
Рукоятка управління слугує для обслуговування, управління та носіння повітровувного пристрою.
- 6 Стопор перемикаючого важеля**
Стопор перемикаючого важеля розблоковує перемикаючий важіль.
- 7 Стопорний важіль**
Стопорний важіль тримає акумулятор у акумуляторній шахті.
- 8 Акумуляторна шахта**
Акумуляторна шахта вміщує акумулятор.

9 Захисна решітка

Захисна решітка захищає користувача від частин у повітровувному пристрої, що рухаються.

10 Акумулятор

Акумулятор забезпечує повітровувний пристрій енергією.

11 Світлодіоди

Світлодіоди показують стан зарядки акумулятора та неполадки.

12 Натискна кнопка

Натискна кнопка активує світлодіоди на акумуляторі.

13 Зарядний пристрій

Зарядний пристрій заряджає акумулятор.

14 Світлодіод

Світлодіод показує стан зарядного пристрою.

15 Сполучний провід

Сполучний провід поєднує зарядний пристрій із штепсельною вилкою.

16 Штепсельна вилка

Штепсельна вилка поєднує сполучний провід із штепсельною розеткою.

Фірмова табличка із номером агрегату

3.2 СИМВОЛИ

Символи можуть знаходитись на повітровувному пристрої, акумуляторі та на зарядному пристрої і означають наступне:



1 світлодіод горить червоним. Акумулятор занадто гарячий або холодний.



4 світлодіода блимають червоним. У акумуляторі є несправність.



Світлодіод горить зеленим та світлодіоди на акумуляторі горять або блимають зеленим. Акумулятор заряджається.



Світлодіод блимає червоним. Між акумулятором та зарядним пристроєм відсутній електричний контакт або несправність акумулятора чи зарядного пристрою.



Гарантований рівень потужності звуку згідно директиви 2000/14/EG у дБ (А) з метою зробити рівні шуму продуктів порівнюваними.



Інформація поруч з символом показує ємність акумулятора відповідно до спе-

цифікації виготовлювача. Енергоємність яка наявна під час експлуатації нижча.



Електроприлад експлуатувати у закритому та сухому приміщенні.



Продукт не утилізувати разом із домашнім сміттям.

4 Вказівки щодо безпеки

4.1 Попереджувальні символи

Попереджувальні символи на повітродувному пристрої, акумуляторі або зарядному пристрої означають таке:



Дотримуватись правил техніки безпеки та вживати відповідні заходи.



Прочитати, розібрати та зберегти інструкцію з експлуатації.



Носити захисні окуляри.



Довге волосся закріпити таким чином, щоб воно не могло бути втягнуте у повітродувний пристрій.



Акумулятор під час перерв у роботі, транспортування, зберігання, технічного обслуговування або ремонту виймати.



Повітродувний пристрій та зарядний пристрій захистити від дощу та вологи.



Триматись безпечної відстані.



Акумулятор захистити від жару та вогню.



Акумулятор захистити від дощу та вологості та не занурювати у рідину.



Дотримуватись допустимого для акумулятора діапазону температур.

4.2 Використання згідно з призначенням

Повітродувний пристрій STIHL BGA 57 для здування листя, трави, паперу та подібних матеріалів.

Повітродувний пристрій не дозволяється використовувати під час дощу.

Акумулятор STIHL AK забезпечує повітродувний пристрій енергією.

Зарядний пристрій STIHL AL 101 заряджає акумулятор STIHL AK.

▲ ПОПЕРЕДЖЕННЯ

- Акумулятори та зарядні пристрої, які не допущені компанією STIHL для повітродувного пристрою, можуть викликати пожежу та вибух. Це може призвести до травмування чи смерті людей, а також до матеріальних збитків.
 - ▶ Повітродувний пристрій використовувати з акумулятором STIHL AK.
 - ▶ Зарядити акумулятор STIHL AK зарядним пристроєм STIHL AL 101, AL 301 або AL 500.
- Якщо повітродувний пристрій, акумулятор або зарядний пристрій використовуються не за призначенням, можуть бути тяжко травмовані або вбиті люди, також можливі матеріальні збитки.
 - ▶ Повітродувний пристрій, акумулятор та зарядний пристрій використовувати таким чином, як це описано в цій інструкції з експлуатації.

4.3 Вимоги до користувача

▲ ПОПЕРЕДЖЕННЯ

- Користувачі без інструктажу не можуть розпізнати або оцінити небезпеку, пов'язану із повітродувним пристроєм, акумулятором та зарядним пристроєм. Користувач або інші люди можуть бути тяжко поранені або вбиті.



- ▶ Прочитати, розібрати та зберегти інструкцію з експлуатації.

- ▶ Якщо повітродувний пристрій, акумулятор або зарядний пристрій дається іншій особі: передавайте також інструкцію з використання.

- ▶ Переконайтесь, що користувач виконує наступні вимоги:
 - Користувач не втомлений.
- Користувач перебуває у нормальному фізичному, сенсорному та психічному стані, який необхідний для роботи із повітродувним пристроєм, акумулятором та зарядним пристроєм. Якщо фізичний, сенсорний або психічний стан користувача обмежує можливість роботи, значить користувач може працювати із даним пристроєм лише під контролем або згідно вказівки відповідальної особи.
- Користувач може розпізнати або оцінити небезпеки, пов'язані з повітродувним пристроєм, акумулятором та зарядним пристроєм.
- Користувач повнолітній або проходить навчання відповідно до національних вимог під наглядом інструктора.
- Перш ніж користувач вперше працюватиме із повітродувним пристроєм та використовуватиме зарядний пристрій, він повинен отримати інструктаж спеціалізованого дилера STIHL

або компетентної людини.

- Користувач не знаходиться під дією алкоголю, медикаментів або наркотиків.
- ▶ У разі будь-яких запитань: Звернутись до спеціалізованого дилера STIHL.

4.4 Одяг та спорядження

▲ ПОПЕРЕДЖЕННЯ

- Під час роботи довге волосся може втягуватись у повітродувний пристрій. Користувач може отримати тяжкі поранення.
 - ▶ Довге волосся зібрати або закріпити таким чином, щоб воно вище плечей.
- Під час роботи на високій швидкості можуть підкидатись предмети. Користувач може бути травмований.
 - ▶ Носити вузькі захисні окуляри. Відповідні захисні окуляри перевірені згідно норми EN 166 або згідно національних нормам та продаються із відповідною позначкою.
 - ▶ Носити довгі штани.
- Під час роботи може утворюватись пил. Пил, що вдихається, може зашкодити здоров'ю та викликати алергічні реакції.
 - ▶ У разі утворення пилу: Носити захисну маску для дихання.
- Не відповідний одяг може зачепитись за деревину, зарості та потрапити у повітродувний пристрій. Користувач без відповідного одягу може бути тяжко травмований.
 - ▶ Носити щільно прилягаючий до тіла одяг.
 - ▶ Шарфи та прикраси зняти.
- Якщо користувач носить не відповідне взуття, він може послизнутись. Користувач може бути травмований.
 - ▶ Носити цупке, закрите взуття із не ковзаючою підошвою.



4.5 Робоча область та оточення

4.5.1 Повітродувний пристрій

▲ ПОПЕРЕДЖЕННЯ

- Особи, які не беруть участь у роботі, діти та тварини можуть не розпізнати та не оцінити небезпеку від повітродувного пристрою та предметів, що підкидаються. Особи, які не беруть участь у роботі, діти та тварини можуть отримати тяжкі травми, а також можуть статися матеріальні збитки.



▶ Люди, які не приймають участь у роботі, діти та тварини повинні знаходитись на відстані 5 м від робочої зони.

- ▶ Дотримуватись відстані 5 м від предметів.
- ▶ Не залишати повітродувний пристрій без догляду.
- ▶ Переконатися, що діти не мають можливості гратися з повітродувним пристроєм.
- Повітродувний пристрій не захищений від води. Якщо роботи виконуються під дощем або у вологому середовищі, це може призвести до ураження струмом. Користувач може бути травмований, а також може бути пошкоджений повітродувний пристрій.



▶ Не працювати під дощем і у вологому середовищі.

- Електричні компоненти повітродувного пристрою можуть створювати іскри. Іскри в легкозаймистому та вибухонебезпечному середовищі можуть спричинити пожежу або вибух. Це може призвести до травмування чи смерті людей, а також до матеріальних збитків.
- ▶ Не працювати в легкозаймистому або вибухонебезпечному середовищі.

4.5.2 Акумулятор

▲ ПОПЕРЕДЖЕННЯ

- Сторонні особи, діти та тварини можуть не розпізнати й не оцінити небезпеки від акумулятора. Сторонні люди, діти та тварини можуть отримати тяжкі травми.
 - ▶ Сторонні особи, діти та тварини повинні бути на відстані від робочої зони.
 - ▶ Не залишати акумулятор без нагляду.
 - ▶ Ужити необхідних заходів, щоб діти не гралися з акумулятором.
- Акумулятор не захищений від усіх впливів довкілля. Якщо на акумулятор впливають певні чинники довкілля, акумулятор може зайнятися, вибухнути чи пошкодитися без можливості ремонту. Можливе тяжке травмування людей та виникнення матеріальних збитків.



- ▶ Захищати акумулятор від спеки та вогню.
- ▶ Акумулятор не кидати у вогонь.



▶ Акумулятор використовувати та зберігати при температурі від -10 °C до +50 °C.



▶ Захищати акумулятор від дощу й вологи та не занурювати в рідину.

- ▶ Акумулятор тримати на відстані від металевих дрібних предметів.
- ▶ Не піддавати акумулятор дії високого тиску.
- ▶ Не піддавати акумулятор впливу мікрохвиль.
- ▶ Захищати акумулятор від впливу хімікалій і солей.

4.5.3 Зарядний пристрій

▲ ПОПЕРЕДЖЕННЯ

- Сторонні особи, діти та тварини можуть не розпізнати та не оцінити небезпеку від зарядного пристрою та електричного струму. Сторонні особи, діти та тварини можуть отримати тяжкі травми або навіть померти.

▶ Сторонні особи, діти та тварини повинні бути на відстані від робочої зони.

▶ **Прийняти необхідні заходи для виключення можливості гри дітей із зарядним пристроєм.**

- Зарядний пристрій не захищений від води. Якщо роботи виконуються під дощем або у вологому середовищі, це може призвести до удару струмом. Користувач може травмуватися, а також може бути пошкоджено зарядний пристрій.



▶ Не експлуатувати під дощем та у вологому середовищі.

- Зарядний пристрій не захищено від усіх впливів навколишнього середовища. Якщо зарядний пристрій піддається певному впливу навколишнього середовища, зарядний пристрій може зайнятися або вибухнути. Можуть бути тяжко травмовані люди, також можливі матеріальні збитки.

▶ Зарядний пристрій експлуатувати у закритому та сухому приміщенні.

▶ Не експлуатувати зарядний пристрій у легкозаймистому або вибухонебезпечному середовищі.

- ▶ Не експлуатувати зарядний пристрій на легкозаймистій підставці.
- ▶ Зарядний пристрій зберігати та експлуатувати у діапазоні температур між +5 °C та +40 °C.
- Люди можуть спіткнутися через з'єднувальний провід. Люди можуть травмуватися, а зарядний пристрій може бути пошкоджено.
 - ▶ З'єднувальний провід слід прокласти так, щоб він щільно прилягав до землі.

4.6 Безпечний стан

4.6.1 Повітродувний пристрій

Повітродувний пристрій знаходиться у безпечному стані, коли виконуються такі умови:

- Повітродувний пристрій не пошкоджений.
- Повітродувний пристрій чистий та сухий.
- Елементи керування працюють та не змінені.
- На цьому повітродувному пристрої встановлено оригінальне приладдя STIHL для цього пристрою.
- Приладдя встановлено правильно.

▲ ПОПЕРЕДЖЕННЯ

- Якщо пристрій перебуває в небезпечному стані, компоненти не функціонуватимуть належним чином, а захисні пристрої не спрацювуватимуть. Можливі тяжкі травми або смерть людей.
 - ▶ Працювати з непошкодженим повітродувним пристроєм.
 - ▶ Якщо повітродувний пристрій забруднений або вологий: повітродувний пристрій слід почистити та просушити.
 - ▶ Не вносити зміни до повітродувного пристрою. Виняток: монтаж насадки, що підходить для цього повітродувного пристрою.
 - ▶ Якщо елементи системи керування не працюють: із повітродувним пристроєм не працювати.
 - ▶ Встановлювати оригінальне приладдя STIHL для цього повітродувного пристрою.
 - ▶ Встановити приладдя так, як описано в цій інструкції або в інструкції з експлуатації приладдя.
 - ▶ Сторонні предмети не встромляти в отвори повітродувного пристрою.
 - ▶ Замініть зношені та непридатні для читання таблички з вказівками.
 - ▶ У разі будь-яких запитань звернутися до спеціалізованого дилера STIHL.

4.6.2 Акумулятор

Акумулятор перебуває в технічно безпечному стані, якщо виконано такі умови:

- Акумулятор не пошкоджено.
- Акумулятор перебуває в сухому та чистому стані.
- Акумулятор працює належним чином, і його конструкцію не було змінено.

▲ ПОПЕРЕДЖЕННЯ

- Акумулятор не працюватиме належним чином у технічно небезпечному стані. Це може призвести до серйозного травмування.
 - ▶ Використовуйте для роботи лише справний акумулятор, який не має пошкоджень.
 - ▶ Не заряджайте пошкоджений або несправний акумулятор.
 - ▶ Якщо акумулятор брудний або мокрий: очистьте акумулятор та зачекайте, доки він висохне.
 - ▶ Не змінюйте конструкцію акумулятора.
 - ▶ Не вставляйте жодні предмети в отвори акумулятора.
 - ▶ Не з'єднуйте та не замикайте контакти акумулятора металевими предметами.
 - ▶ Не відкривайте акумулятор.
 - ▶ Якщо вказівна табличка зношена або пошкоджена, замініть її.
- Якщо акумулятор пошкоджено, з нього може витікати рідина. потрапляння рідини на шкіру або в очі може викликати подразнення.
 - ▶ Уникайте контакту з рідиною.
 - ▶ У випадку контакту зі шкірою: промийте шкіру великою кількістю води з милом.
 - ▶ У випадку контакту з очима: промийте очі великою кількістю води протягом принаймні 15 хвилин і зверніться до лікаря.
- З пошкодженого або несправного акумулятора може йти незвичний запах або дим, також він може загорітися. Це може призвести до серйозного травмування або загибелі людей і майнової шкоди.
 - ▶ Якщо з акумулятора йде незвичний запах або дим: припиніть використання акумулятора і тримайте його подалі від займистих матеріалів.
 - ▶ У разі займання акумулятора: загасіть полум'я за допомогою вогнегасника або води.

4.6.3 Зарядний пристрій

Зарядний пристрій знаходиться у безпечному стані, коли виконуються наступні умови:

- Зарядний пристрій не пошкоджений.
- Зарядний пристрій чистий та сухий.

▲ ПОПЕРЕДЖЕННЯ

- У не безпечному стані комплектуючі більше не можуть правильно функціонувати та система безпеки не спрацює. Люди можуть бути тяжко поранені або вбиті.
 - ▶ Експлуатувати не пошкоджений зарядний пристрій.
 - ▶ Якщо зарядний пристрій забруднений або вологий: Очистити зарядний пристрій та почекаєти, поки він буде сухим.
 - ▶ Зарядний пристрій не змінювати.
 - ▶ Сторонні предмети не встромляти у отвори зарядного пристрою.
 - ▶ Електричні контакти зарядного пристрою не поєднувати із металевими предметами та не замикати.
 - ▶ Зарядний пристрій не відкривати.

4.7 Робота

▲ ПОПЕРЕДЖЕННЯ

- У певних ситуаціях користувач більше не може працювати концентровано. Користувач може спіткнутися, впасти та отримати важкі травми.
 - ▶ Працювати спокійно та розважливо.
 - ▶ Якщо освітлення та умови безпеки погані: Не працюйте з повітродувним пристроєм.
 - ▶ Зарядний пристрій обслуговувати наодинці.
 - ▶ Не працювати вище плечей.
 - ▶ Звертати увагу на перешкоди.
 - ▶ Працювати стоячи на землі та тримати рівновагу. При необхідності праці на висоті: Використовуйте робочу платформу або надійне ріштування.
 - ▶ У разі відчуття втоми: зробіть перерву в роботі.
 - ▶ Продувати за напрямком вітру.
- Під час роботи на високій швидкості можуть підкидатись предмети. Можуть бути травмовані люди та тварини, також можливі матеріальні збитки.
 - ▶ Не продувати у напрямку людей, тварин та предметів.
- Якщо під час роботи повітродувного пристрою є незвичайні відхилення, то він можливо знаходяться в небезпечному стані.

Люди можуть бути тяжко травмовані, також можливі матеріальні збитки.

- ▶ Закінчити роботу, вийняти акумулятор та звернутись до спеціалізованого дилера STIHL.
- Під час роботи від повітродувного пристрою можуть виникнути вібрації.
 - ▶ Робити паузи у роботі.
 - ▶ У разі симптомів порушення кровообігу: зверніться до лікаря.
- Піднятий пил може створювати електростатичний заряд у повітродувному пристрої. При певних умовах навколишнього середовища (наприклад, сухе повітря), повітродувний пристрій може раптово отримати електростатичний заряд, внаслідок чого можуть виникнути іскри. Іскри у легко займистому та вибухонебезпечному середовищі можуть викликати пожежу або вибух. Можуть бути поранені або вбиті люди, а також можливі матеріальні збитки.
 - ▶ Не експлуатувати у легкозаймистому або вибухонебезпечному середовищі.

4.8 Зарядка

▲ ПОПЕРЕДЖЕННЯ

- Під час зарядки пошкоджений або несправний зарядний пристрій може незвично пахнути або диміти. Люди можуть бути травмовані, також можливі матеріальні збитки.
 - ▶ Штепсельну вилку вийняти із штепсельної розетки.
- Зарядний пристрій при не достатньому відведенні тепла може перегрітись та призвести до пожежі. Можуть бути поранені або вбиті люди, а також можливі матеріальні збитки.
 - ▶ Зарядний пристрій не накривати.

4.9 Електричне приєднання

Контакт із деталями, що знаходяться під напругою, може виникнути з таких причин:

- Сполучний або подовжувальний провід пошкоджений.
- Штепсельна вилка сполучного або подовжувального проводу пошкоджена.
- Штепсельна розетка неправильно змонтована.

▲ НЕБЕЗПЕКА

- Контакт із деталями, які знаходяться під напругою, може призвести до удару струмом. Це може призвести до травмування чи смерті користувача.

- ▶ Переконайтесь, що сполучний провід, подовжувальний провід та їх штепсельні вилки не пошкоджені.



Якщо сполучний або подовжувальний провід пошкоджений:

- ▶ Не торкайтесь місця пошкодження.
- ▶ Витягніть штепсельну вилку з розетки.
- ▶ Не торкайтесь вологими та мокрими руками з'єднувального проводу, подовжувального проводу та їх вилок.
- ▶ Вставити з'єднувальний провід або подовжувальний провід у розетку із захисним контактом, змонтовану належним чином.
- ▶ Підключите зарядний пристрій через вимикач захисту від струмів пошкодження (30 mA, 30 ms).
- Пошкоджений або непридатний подовжувальний провід може призвести до удару струмом. Можливі тяжкі травми або смерть людей.
 - ▶ Використовуйте подовжувальний провід із необхідним поперечним перетином,  18.4.

▲ ПОПЕРЕДЖЕННЯ

- Під час зарядки неправильна напруга чи частота мережі може призвести до перевантаження зарядного пристрою. Зарядний пристрій може бути пошкоджений.
 - ▶ Переконайтеся, що напруга й частота мережі тотожні даним на фірмовій таблиці зарядного пристрою.
- Якщо зарядний пристрій підключено до подовжувача, то під час зарядження електричні деталі може бути перевантажено. Електричні деталі можуть нагрітись та викликати пожежу. Це може призвести до травмування чи смерті людей, а також до матеріальних збитків.
 - ▶ Переконайтеся, що технічні характеристики подовжувача в цілому не перевищують технічні характеристики на таблиці з паспортними характеристиками зарядного пристрою та всіх електроприладів, підключених до подовжувача.
- Неправильно прокладений з'єднувальний або подовжувальний провід може бути пошкоджений, а люди можуть спіткнутись об нього. Люди можуть бути травмовані, а сполучний або з'єднувальний провід може бути пошкоджений.
 - ▶ Прокладайте та позначайте з'єднувальний та подовжувальний проводи так, щоб люди не спіткнулися.

- ▶ Прокладайте з'єднувальний та подовжувальний провід так, щоб вони не були натягнуті або скручені.
- ▶ Прокладайте з'єднувальний та подовжувальний провід так, щоб вони не були пошкоджені, зігнуті, роздавлені або перетерті.
- ▶ Захищайте з'єднувальний та подовжувальний провід від спеки, нагрівання та хімікатів.
- ▶ Укладайте з'єднувальний та подовжувальний провід на суху поверхню.
- Під час роботи подовжувальний провід нагрівається. Якщо тепло не може відводитись, то це може призвести до пожежі.
 - ▶ Якщо використовується барабан для кабелю, повністю розмотайте барабан для кабелю.
- Якщо у стіні проходять електричні проводи і труби, то у разі монтажу зарядного пристрою на стіні можливе їх пошкодження. Контакт з електричними проводами може призвести до удару струмом. Можливе тяжке травмування людей та виникнення матеріальних збитків.
 - ▶ Переконайтеся, що в передбаченому місці монтажу в стіні немає електричних проводів і труб.
- У разі монтажу зарядного пристрою на стіні не так, як це описано в цій інструкції з експлуатації, можливо падіння зарядного пристрою або акумулятора або надмірне нагрівання зарядного пристрою. Можливе травмування людей та виникнення матеріальних збитків.
 - ▶ Змонтувати зарядний пристрій на стіні так, як це описано в цій інструкції з експлуатації.
- Якщо зарядний пристрій монтується на стіну з установленим акумулятором, акумулятор може випасти та пошкодитися. Можливе травмування людей та виникнення матеріальних збитків.
 - ▶ Спочатку на стіну монтувати зарядний пристрій, а потім встановити акумулятор.

4.10 Транспортування

4.10.1 Повітродувний пристрій

▲ ПОПЕРЕДЖЕННЯ

- Під час транспортування повітродувний пристрій може перевертатись та рухатись. Люди можуть бути травмовані, також можливі матеріальні збитки.



▶ Вийняти акумулятор.

- ▶ Зафіксуйте повітродувний пристрій ремнями для транспортування, іншими ремнями або сіткою так, щоб він не перекинувся і не рухався.

4.10.2 Акумулятор

▲ ПОПЕРЕДЖЕННЯ

- Акумулятор не захищений від усіх впливів довкілля. Якщо акумулятор підлягає певним впливам навколишнього середовища, акумулятор може бути пошкоджено, а також можливі матеріальні збитки.
 - ▶ Не транспортувати пошкоджений акумулятор.
- Під час транспортування акумулятор може перевертатися та рухатися. Можливе травмування людей та виникнення матеріальних збитків.
 - ▶ Акумулятор запакувати в упаковці таким чином, щоб він не міг перевернутися та рухатися.
 - ▶ Закріпити упаковку так, щоб вона не рухалася.

4.10.3 Зарядний пристрій

▲ ПОПЕРЕДЖЕННЯ

- Під час транспортування зарядний пристрій може перекинутись або зсунутись. Люди можуть бути травмовані, а також можливі матеріальні збитки.
 - ▶ Витягніть штепсельну вилку з розетки.
 - ▶ Вийняти акумулятор.
 - ▶ Зафіксуйте зарядний пристрій ремнями для транспортування, іншими ремнями або сіткою так, щоб він не перекинувся і не рухався.
- Сполучний провід не призначений для того, щоб за нього переносити зарядний пристрій. Сполучний провід та зарядний пристрій можуть бути пошкоджені.
 - ▶ Намотати сполучний провід на закріпити його на зарядному пристрої.

4.11 Зберігання

4.11.1 Повітродувний пристрій

▲ ПОПЕРЕДЖЕННЯ

- Діти можуть не розпізнати та не оцінити небезпеку від повітродувного пристрою. Діти можуть бути тяжко травмовані



▶ Вийняти акумулятор.

- ▶ Повітродувний пристрій зберігати поза зоною доступу дітей.
- Електричні контакти повітродувного пристрою та металеві комплектуючі під впливом вологи можуть роз'їдатись корозією. Повітродувний пристрій може бути пошкоджено.



▶ Вийняти акумулятор.

- ▶ Повітродувний пристрій зберігати сухим та чистим.

4.11.2 Акумулятор

▲ ПОПЕРЕДЖЕННЯ

- Діти можуть не розпізнати та не оцінити небезпеку від акумулятора. Діти можуть отримати тяжкі травми.
 - ▶ Зберігайте акумулятор у недоступному для дітей місці.
- Акумулятор не захищений від усіх впливів довкілля. Якщо акумулятор підлягає впливу певних факторів довкілля, він може пошкодитись без можливості ремонту.
 - ▶ Зберігати акумулятор у чистому та сухому стані.
 - ▶ Зберігати акумулятор у закритому приміщенні.
 - ▶ Акумулятор зберігати окремо від повітродувного пристрою.
 - ▶ Якщо акумулятор зберігається в зарядному пристрої: вийміть штепсельну вилку з розетки та зберігайте акумулятор із рівнем заряду від 40% до 60% (2 зелені світлодіоди).
 - ▶ Зберігайте акумулятор у діапазоні температур від -10 °C до +50 °C.

4.11.3 Зарядний пристрій

▲ ПОПЕРЕДЖЕННЯ

- Діти можуть не розпізнати і не оцінити небезпеку від зарядного пристрою й електричного струму. Діти можуть бути тяжко травмовані або вбиті.
 - ▶ Вийняти штепсельну вилку.
 - ▶ Зберігайте зарядний пристрій у недосяжному для дітей місці.
- Зарядний пристрій не захищено від усіх впливів навколишнього середовища. Якщо зарядний пристрій піддається певному

впливу довілля, то він може бути пошкоджений.

- ▶ Вийняти штепсельну вилку.
- ▶ Якщо зарядний пристрій гарячий: почекаати, доки він охолодиться.
- ▶ Зберігати зарядний пристрій у чистому та сухому стані.
- ▶ Зберігати зарядний пристрій у закритому приміщенні.
- ▶ Зарядний пристрій зберігати при температурі від + 5 °C до + 40 °C.
- Сполучний провід не призначений для того щоб за нього переносити або підвішувати зарядний пристрій. Сполучний провід та зарядний пристрій можуть бути пошкоджені.
 - ▶ Зарядний пристрій брати та утримувати за корпус. Проріз для тримання, що призначений для простого підймання зарядного пристрою, знаходиться на зарядному пристрої.
 - ▶ Зарядний пристрій повісити за настінний кронштейн.

4.12 Очищення, технічне обслуговування та ремонт

▲ ПОПЕРЕДЖЕННЯ

- Якщо під час чищення, технічного обслуговування або ремонту не вийняти акумулятор, повітродувний пристрій може ненавмисно ввімкнутись. Можливе тяжке травмування людей, а також можливі матеріальні збитки.



- ▶ Вийняти акумулятор.

- Агресивні засоби для очищення, очищення струменем води або гострими предметами можуть пошкодити повітродувний пристрій, акумулятор чи зарядний пристрій. Якщо очищувати повітродувний пристрій, акумулятор і зарядний пристрій, не дотримуючись указівок із цієї інструкції з експлуатації, деталі не функціонуватимуть належним чином, а система безпеки не спрацюватиме. Існує ризик травмування.
 - ▶ Повітродувний пристрій, акумулятор і зарядний пристрій слід використовувати таким чином, як це описано в інструкції з експлуатації.
- Якщо повітродувний пристрій, акумулятор чи зарядний пристрій обслуговувати або ремонтувати не так, як це описано в цій інструкції з експлуатації, деталі не функціонуватимуть належним чином, а система

безпеки не спрацюватиме. Можливі тяжкі травми або смерть людей.

- ▶ Не обслуговуйте й не ремонтуйте повітродувний пристрій, акумулятор і зарядний пристрій самостійно.
- ▶ Якщо повітродувний пристрій, акумулятор або зарядний пристрій потрібно відремонтувати або вони потребують технічного обслуговування: звернутися до спеціалізованого дилера STIHL.

5 Повітродувний пристрій підготувати до експлуатації

5.1 Приготування повітродувного пристрою до роботи

Перед початком роботи завжди необхідно виконати такі дії:

- ▶ Переконатися, що такі комплектуючі знаходяться в безпечному стані:
 - Повітродувний пристрій, 4.6.1.
 - Акумулятор, 4.6.2.
 - Зарядний пристрій, 4.6.3.
- ▶ Перевірте акумулятор, 10.2.
- ▶ Повністю зарядити акумулятор, 6.2.
- ▶ Очистити повітродувний пристрій, 15.1.
- ▶ Монтувати насадку, 7.1.
- ▶ Перевірити елементи системи керування, 10.1.
- ▶ Якщо ці кроки не можуть бути здійснені: не використовувати повітродувний пристрій і звернутися до спеціалізованого дилера STIHL.

6 Зарядка акумулятора та світлодіоди

6.1 Монтаж зарядного пристрою на стіні

Зарядний пристрій можна монтувати на стіні.

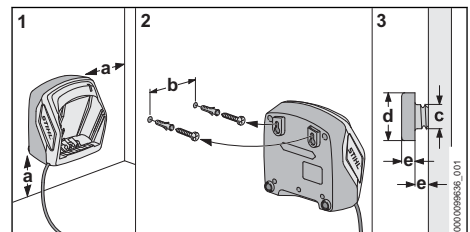

► Монтуйте зарядний пристрій на стіні так, щоб виконувались такі вимоги:

- Використання придатного матеріалу для кріплення.
- Зарядний пристрій встановлено горизонтально.

Слід витримати такі розміри:

- a = щонайменше 100 мм
- b (для AL 101) = 75 мм
- b (для AL 301) = 100 мм
- b (для AL 500) = 120 мм
- c = 4,5 мм
- d = 9 мм
- e = 2,5 мм

6.2 Зарядка акумулятора

Час зарядки залежить від різних факторів, що впливають, наприклад, від температури акумулятора або температури навколишнього середовища. Фактичний час зарядки може відрізнятись від вказаного часу зарядки. Час зарядки вказаний за посиланнями www.stihl.com/charging-times.

Якщо штепсельна вилка встромлена у штепсельну розетку та акумулятор встановлений у зарядний пристрій, процедура зарядки починається автоматично. Коли акумулятор повністю заряджений, зарядний пристрій автоматично вимикається.

Під час зарядки акумулятор та зарядний пристрій нагріваються.

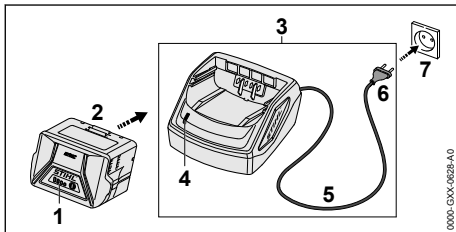

- Штепсельну вилку (6) встромити у добре доступну штепсельну розетку (7).

Зарядний пристрій (3) проводить самотестування. Світлодіод (4) горить близько 1 секунди зеленим та близько 1 секунди червоним.

- Прокласти сполучний провід (5).
- Акумулятор (2) встановити у направляючі зарядного пристрою (3) та натиснути до упору. Світлодіод (4) горить зеленим. Світлодіоди (1) горять зеленим та акумулятор (2) заряджається.
- Якщо світлодіод (4) та світлодіоди (1) більше не горять: Акумулятор (2) повністю заряджений та його можна вийняти з зарядного пристрою (3).
- Якщо ви більше не використовуєте зарядний пристрій (3): Штепсельну вилку (6) вийняти із штепсельної розетки (7).

6.3 Індикація стану зарядки

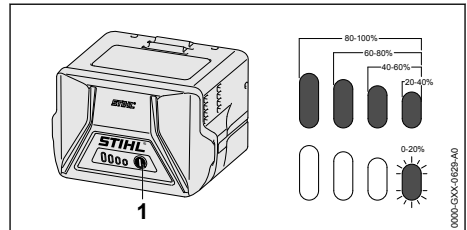

- Натиснути натискну кнопку (1). Світлодіоди горять зеленим близько 5 секунд та показують стан зарядки.
- Якщо правий світлодіод блимає зеленим: зарядити акумулятор.

6.4 Світлодіоди на акумуляторі

Світлодіоди можуть відображати стан зарядки або неполадки акумулятора. Світлодіоди можуть горіти або блимати зеленим або червоним.

Якщо світлодіоди горять або блимають зеленим, відображається стан зарядки.

- Якщо світлодіоди горять або блимають червоним: слід усунути несправності, 17.1. У повітряному пристрої або акумуляторі наявна несправність.

6.5 Світлодіод на зарядному пристрої

Світлодіод показує стан зарядного пристрою.

Якщо світлодіод горить зеленим, акумулятор заряджається.

- ▶ Якщо світлодіод блимає червоним: слід усунути несправності.
У зарядному пристрої є несправність.

7 Збірка повітродувного пристрою

7.1 Монтаж, установка та демонтаж насадки

Насадка у залежності від зросту користувача може монтуватись на нагнітальну трубку у 3 позиціях. Позиції нанесені на нагнітальній трубці.

- ▶ Повітродувний пристрій вимкнути та акумулятор вийняти.

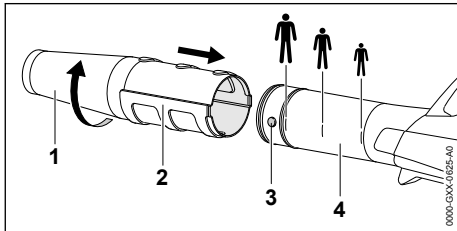

- ▶ Цапфу (3) та паз (2) привести на одну висоту.
- ▶ Насадку (1) одягти на нагнітальну трубку (4) до бажаної позиції.
- ▶ Насадку (1) повертати до тих пір, поки вона не зафіксується.

8 Встановлення та виймання акумулятора

8.1 Встановлення акумулятора

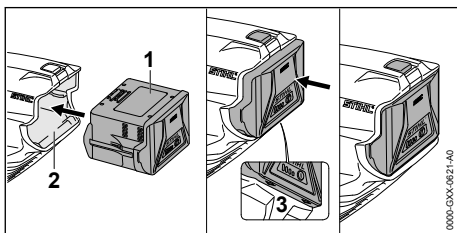

- ▶ Акумулятор (1) втискувати у акумуляторну шахту (2) до тих пір, поки не буде фіксації зі звуком.
- Стрілки (3) на акумуляторі (1) ще видно та акумулятор (1) зафіксований у акумуляторній шахті (2). Між нагнітальною трубкою та акумулятором (1) відсутній електричний контакт.

- ▶ Акумулятор (1) втиснути у акумуляторну шахту (2) до упору.
Акумулятор (1) фіксується із другим клацанням та замикається із корпусом повітродувного пристрою.

8.2 Вийняти акумулятор

- ▶ Повітродувний пристрій поставити на рівну площину.
- ▶ Руку тримати перед акумуляторною шахтою таким чином, щоб акумулятор (2) не міг впасти вниз.

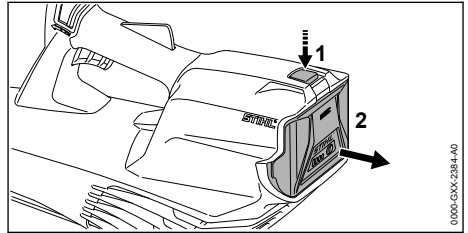

- ▶ Стопорний важіль (1) натиснути іншою рукою.
Акумулятор (2) знятий з фіксації та його можна вийняти.

9 Вмикання та вимикання повітродувного пристрою

9.1 Вмикання повітродувного пристрою

- ▶ Повітродувний пристрій однією рукою тримати за рукоятку управління таким чином, щоб великий палець охоплював рукоятку управління.

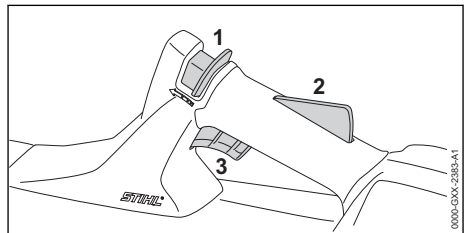

- ▶ Розблоковуючий шибєр (1) великим пальцем змістити у напрямку нагнітальної трубки та утримувати.
- ▶ Стопор перемикаючого важеля (2) натиснути рукою та тримати натиснутим.
Розблокуючий шибєр (1) можна відпустити.

- ▶ Перемикаючий важіль (3) натиснути вказівним пальцем та тримати натиснутим. Повітродувний пристрій прискорюється та повітря виходить із насадки.

9.2 Повітродувний пристрій вимкнути

- ▶ Відпустити перемикаючий важіль та стопор перемикаючого важеля. Повітря із насадки більше не виходить.
- ▶ Якщо повітря і далі виходить з насадки: вийняти акумулятор та звернутись до спеціалізованого дилера STIHL. Повітродувний пристрій несправний.

10 Перевірка повітродувного пристрою та акумулятора

10.1 Перевірка елементів системи управління

Шибер для розблокування, стопор перемикаючого важеля, перемикаючий важіль

- ▶ Вийняти акумулятор.
- ▶ Спробуйте натиснути перемикаючий важіль не натискаючи при цьому розблоковуючий шибер та стопор перемикаючого важеля.
- ▶ Якщо перемикаючий важіль натискається: Повітродувний пристрій не використовувати та звернутись до спеціалізованого дилера STIHL. Розблоковуючий шибер або стопор перемикаючого важеля несправний.
- ▶ Розблоковуючий шибер великим пальцем змістити у напрямку нагнітальної трубки та утримувати.
- ▶ Натиснути стопор перемикаючого важеля та тримати натиснутим.
- ▶ Натиснути перемикаючий важіль.
- ▶ Перемикаючий важіль, стопор перемикаючого важеля та розблокуючий шибер відпустити.
- ▶ Якщо перемикаючий важіль або стопор перемикаючого важеля погано рухаються або не повертаються у вихідне положення: Повітродувний пристрій не використовувати та звернутись до спеціалізованого дилера STIHL. Перемикаючий важіль, стопор перемикаючого важеля чи розблокуючий шибер несправний.

Вмикання повітродувного пристрою

- ▶ Встановити акумулятор.

- ▶ Розблоковуючий шибер великим пальцем змістити у напрямку нагнітальної трубки та утримувати.
- ▶ Натиснути стопор перемикаючого важеля та тримати натиснутим.
- ▶ Натиснути перемикаючий важіль та тримати натиснутим. Повітря виходить із насадки.
- ▶ Якщо 3 світлодіоди блимають червоним: вийняти акумулятор та звернутись до спеціалізованого дилера STIHL. У повітродувному пристрої є несправність.
- ▶ Відпустити перемикаючий важіль. Повітря із насадки більше не виходить.
- ▶ Якщо повітря і далі виходить з насадки: вийняти акумулятор та звернутись до спеціалізованого дилера STIHL. Повітродувний пристрій несправний.

10.2 Перевірити акумулятор

- ▶ Натиснути натискну кнопку на акумуляторі. Світлодіоди горять або блимають.
- ▶ Якщо світлодіоди не горять або блимають: акумулятор не експлуатувати та звернутись до спеціалізованого дилера STIHL. У акумуляторі є несправність.

11 Робота із повітродувним пристроєм

11.1 Яким чином потрібно тримати та вести повітродувний пристрій

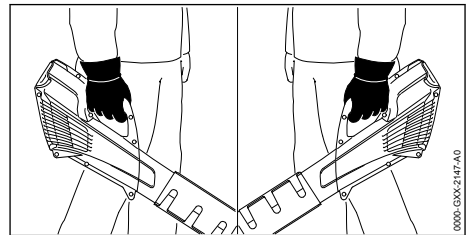

- ▶ Повітродувний пристрій тримати однією рукою за рукоятку управління та вести таким чином, щоб великий палець обхоплював рукоятку управління.

11.2 Продувка

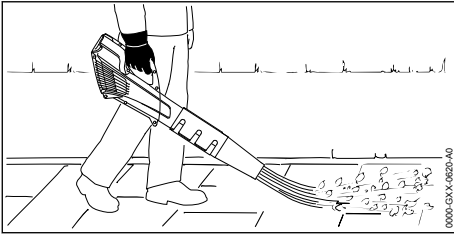

- ▶ Насадку спрямовувати на землю.
- ▶ Повільно та під контролем йти вперед.

12 Після закінчення роботи

12.1 Після закінчення роботи

- ▶ Повітродувний пристрій вимкнути та акумулятор вийняти.
- ▶ Якщо повітродувний пристрій вологий: повітродувний пристрій просушити.
- ▶ Якщо акумулятор вологий: акумулятор просушити.
- ▶ Чищення повітродувного пристрою.
- ▶ Акумулятор почистити.

13 Транспортування

13.1 Транспортування повітродувного пристрою

- ▶ Вимкнути повітродувний пристрій і вийняти акумулятор.

Перенесення повітродувного пристрою

- ▶ Повітродувний пристрій переносити однією рукою за рукоятку керування.

Транспортування повітродувного пристрою в автомобілі

- ▶ Повітродувний пристрій зафіксувати таким чином, щоб він не міг перевернутися та рухатися.

13.2 Транспортування акумулятора

- ▶ Вимкнути повітродувний пристрій і вийняти акумулятор.
- ▶ Переконатися, що акумулятор знаходиться в безпечному стані.
- ▶ Акумулятор запакувати в упаковці таким чином, щоб він не міг перевернутися та рухатися.
- ▶ Закріпити упаковку так, щоб вона не рухалася.

Акумулятор необхідно транспортувати з виконанням вимог транспортування небезпечних

грузів. Акумулятор віднесено до класу UN 3480 (літій-іонні батареї) та його слід перевезти (у Німеччині) відповідно до керівництва UN Handbuch Prüfungen und Kriterien, частина III, пункт 38.3.

Вказівки щодо транспортування є на сайті www.stihl.com/safety-data-sheets.

13.3 Транспортування зарядного пристрою

- ▶ Витягніть штепсельну вилку з розетки.
- ▶ Вийняти акумулятор.
- ▶ Намотати сполучний провід на закріпити його на зарядному пристрої.
- ▶ При транспортуванні зарядного пристрою автомобілем: зафіксуйте зарядний пристрій ремнями для транспортування, іншими ремнями або сіткою так, щоб він не перекинувся і не рухався.

14 Зберігання

14.1 Зберігання зарядного пристрою

- ▶ Повітродувний пристрій вимкнути та акумулятор вийняти.
- ▶ Повітродувний пристрій зберігати таким чином, щоб виконувались наступні умови:
 - Повітродувний пристрій знаходиться поза зоною доступу дітей.
 - Повітродувний пристрій чистий та сухий.

14.2 Зберігання акумулятора

Компанія STIHL рекомендує зберігати акумулятор зі станом зарядки від 40 % до 60 % (2 світлодіоди горять зеленим).

- ▶ Зберігайте акумулятор таким чином, щоб виконувались такі умови:
 - Акумулятор знаходиться поза зоною досяжності дітей.
 - Акумулятор чистий і сухий.
 - Акумулятор знаходиться в закритому приміщенні.
 - Акумулятор від'єднаний від повітродувного пристрою.
 - Якщо акумулятор зберігається в зарядному пристрої: вийміть штепсельну вилку з розетки та зберігайте акумулятор із рівнем заряду від 40% до 60% (2 зелені світлодіоди).
 - Акумулятор знаходиться у приміщенні з температурою від -10 °C до +50 °C.

ВКАЗІВКА

- Недотримання умов зберігання акумулятора, описаних у цій інструкції з експлуатації, може призвести до глибокого розрядження акумулятора, внаслідок чого він може пошкодитися без можливості ремонту.
 - ▶ Розряджений акумулятор перед зберіганням потрібно зарядити. Компанія STIHL рекомендує зберігати акумулятор зі станом зарядки від 40 % до 60 % (2 світлодіоди горять зеленим).
 - ▶ Акумулятор зберігати окремо від повітродувного пристрою.

14.3 Зберігання зарядного пристрою

- ▶ Витягніть штепсельну вилку з розетки.

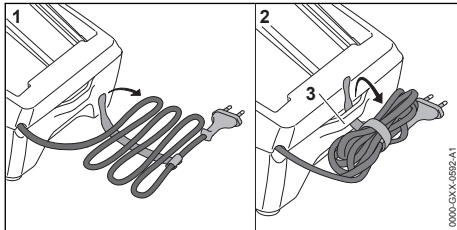

- ▶ Намотати з'єднувальний провід та закріпити його на зарядному пристрої.
- ▶ Зарядний пристрій слід зберігати таким чином, щоб виконувались такі умови:
 - Зарядний пристрій поза зоною доступу дітей.
 - Зарядний пристрій чистий та сухий.
 - Зарядний пристрій зберігається в закритому приміщенні.
 - Зарядний пристрій не підвішено за з'єднувальний провід або за тримач (3) для з'єднувального проводу.
 - Зарядний пристрій зберігається у діапазоні температур між 5 °C та 40 °C.

15 Чистка**15.1 Очищення повітродувного пристрою**

- ▶ Вимкнути повітродувний пристрій і вийняти акумулятор.
- ▶ Очистити повітродувний пристрій вологою ганчіркою.
- ▶ Очистити вентиляційні прорізи пензлем.
- ▶ Очистити захисну решітку пензлем або м'якою щіткою.

- ▶ Вийняти сторонні предмети із гнізда акумулятора та протерти гніздо вологою ганчіркою.
- ▶ Очистити електричні контакти в шахті акумулятора пензлем або м'якою щіткою.

15.2 Чищення акумулятора

- ▶ Акумулятор протерти вологою серветкою.

15.3 Очищення зарядного пристрою

- ▶ Витягніть штепсельну вилку з розетки.
- ▶ Зарядний пристрій протерти вологою ганчіркою.
- ▶ Очистити вентиляційні прорізи пензлем.
- ▶ Електричні контакти зарядного пристрою очистити пензлем або м'якою щіткою.

16 Технічне обслуговування та ремонт**16.1 Ремонт та технічне обслуговування повітродувного пристрою**

- Користувач не може самостійно обслуговувати та ремонтувати повітродувний пристрій.
- ▶ Якщо повітродувний пристрій потребує технічного обслуговування, несправний або пошкоджений: звернутись до спеціалізованого дилера STIHL.

16.2 Ремонт та технічне обслуговування акумулятора

Акумулятор не повинен обслуговуватись та не може ремонтуватись.

- ▶ Якщо акумулятор несправний або пошкоджений: акумулятор замінити.

16.3 Ремонт та технічне обслуговування зарядного пристрою

Зарядний пристрій не повинен обслуговуватись та не може ремонтуватись.

- ▶ Якщо зарядний пристрій несправний або пошкоджений: Замінити зарядний пристрій

- Якщо сполучний провід несправний або пошкоджений: Не використовувати більше зарядний пристрій та віддати пристрій спеціалізованому дилеру STIHL для заміни сполучного проводу.

17 Усунення неполадок

17.1 Усунення неполадок повітродувного пристрою або акумулятора

Неполадка	Світлодіоди на акумуляторі	Причина	Усунення
Повітродувний пристрій при вмиканні не запускається.	1 світлодіод блимає зеленим.	Стан зарядки акумулятора занадто низький.	► Зарядити акумулятор.
	1 світлодіод горить червоним.	Акумулятор занадто гарячий або холодний.	► Вийняти акумулятор. ► Акумулятор залишити нагрітись або охолонути.
	3 світлодіода блимають червоним.	У повітродувному пристрої є несправність.	► Вийняти акумулятор. ► Почистити електричні контакти у акумуляторній шахті. ► Встановити акумулятор. ► Увімкнути повітродувний пристрій. ► Якщо 3 світлодіоди і далі блимають червоним: Повітродувний пристрій не використовувати та звернутись до спеціалізованого дилера STIHL.
	3 світлодіода горять червоним.	Повітродувний пристрій занадто гарячий.	► Вийняти акумулятор. ► Повітродувний пристрій залишити охолонути.
	4 світлодіода блимають червоним.	У акумуляторі є несправність.	► Акумулятор вийняти та встановити заново. ► Увімкнути повітродувний пристрій. ► Якщо 4 світлодіоди і далі блимають червоним: Акумулятор не використовувати та звернутись до спеціалізованого дилера STIHL.
		Електричне сполучення між повітродувним пристроєм та акумулятором перерване.	► Вийняти акумулятор. ► Почистити електричні контакти у акумуляторній шахті. ► Встановити акумулятор.
		Повітродувний пристрій або акумулятор вологий.	► Повітродувний пристрій або акумулятор просушити.
Повітродувний пристрій під час роботи вимикається.	3 світлодіода горять червоним.	Повітродувний пристрій занадто гарячий.	► Вийняти акумулятор. ► Повітродувний пристрій залишити охолонути.
		Є несправність у системі електрики.	► Акумулятор вийняти та встановити заново. ► Увімкнути повітродувний пристрій.
Час роботи повітродувного пристрою занадто короткий.		Акумулятор не повністю заряджений.	► Повністю зарядити акумулятор.

Неполадка	Світлодіоди на акумуляторі	Причина	Усунення
		Термін служби акумулятора перевищено.	► Акумулятор замінити.
Після встановлення акумулятора у зарядний пристрій починається процедура зарядки.	1 світлодіод горить червоним.	Акумулятор занадто гарячий або холодний.	► Акумулятор залишити у зарядному пристрої. Процедура зарядки почнеться автоматично, щойно буде досягнуто допустимий діапазон температур.

17.2 Усунення несправностей зарядного пристрою

Несправність	Світлодіод на зарядному пристрої	Причина	Усунення
Акумулятор не заряджається.	Світлодіод блимає червоним.	Електричне з'єднання зарядного пристрою з акумулятором перерване.	► Вийняти акумулятор. ► Почистити електричні контакти на зарядному пристрої. ► Установити акумулятор.
		Несправність зарядного пристрою.	► Не використовувати зарядний пристрій і звернутися до спеціалізованого дилера STIHL.

18 Технічні дані

18.1 Повітродувний пристрій STIHL BGA 57

- Дозволений акумулятор: STIHL AK
- Швидкість повітря із монтованою насадкою: 46 м/с
- Вага без акумулятора: 2,3 кг

Час роботи дивись на www.stihl.com/battery-life.

18.2 Акумулятор STIHL AK

- Акумуляторна технологія: літій-іонна
- Напруга: 36 В
- Потужність у Аг: див. фірмову табличку
- Енергоємність у Втг: див. фірмову табличку
- Вага у кг: див. фірмову табличку
- Допустимий діапазон температур для експлуатації та зберігання: від - 10 °C до + 50 °C

18.3 Зарядний пристрій STIHL AL 101

- Номінальна напруга: див. фірмову табличку
- Частота: див. заводську табличку
- Номінальна потужність: див. заводську табличку
- Струм зарядки: див. заводську табличку

- Допустимий діапазон температур для експлуатації та зберігання: від 5 °C до + 40 °C

Інформація стосовно часу зарядки за посланнями www.stihl.com/charging-times.

18.4 Подовжуючі проводи

Якщо використовується подовжуючий провід, жили проводу у залежності від напруги та довжини подовжуючого проводу повинні мати мінімум наступні поперечні перетини:

Якщо номінальна напруга, зазначена на фірмовій табличці, становить 220 В - 240 В:

- Довжина проводу до 20 м: AWG 15 / 1,5 мм²
- Довжина проводу від 20 м до 50 м: AWG 13 / 2,5 мм²

Якщо номінальна напруга, зазначена на фірмовій табличці, становить 110 В - 127 В:

- Довжина проводу до 10 м: AWG 14 / 2,0 мм²
- Довжина проводу від 10 до 30 м: AWG 12 / 3,5 мм²

18.5 Рівень звуку та вібрації

Величина К для рівня звукового тиску дорівнює 2 дБ (А). Величина К для рівня звукового тиску дорівнює 2 дБ (А). Величина К для величини вібрації дорівнює 2 м/с².

Компанія STIHL рекомендує носити захист для слуху.

- Рівень звукового тиску L_{pA} вимірний згідно EN 50636-2-100: 79 дБ (A).
- Рівень потужності звуку L_{wA} вимірний згідно EN 50636-2-100: 90 дБ (A).
- Величина вібрації a_{hv} виміряна згідно EN 50636-2-100, рукоятка управління: $< 2,5 \text{ м/с}^2$.

Вказані значення вібрацій були виміряні із застосуванням процедури вимірювання згідно нормам та можуть використовуватись для порівняння електроприладів. Фактичні значення вібрацій, які виникають, можуть відрізнятись від вказаних значень у залежності від виду застосування приладів. Вказані значення вібрацій можна використовувати для серйозної оцінки вібраційного навантаження. Необхідно оцінити фактичне вібраційне навантаження. При цьому може також враховуватись час, на який вимкнено електроприлад, та час на який його увімкнено, але коли він працює без навантаження.

Дані стосовно виконання директиви роботодавців відносно рівня вібрацій 2002/44/EG див. за посиланням www.stihl.com/vib.

18.6 REACH

REACH означає розпорядження ЄС для реєстрації, оцінки та допуску хімікалій.

Інформація щодо виконання розпорядження REACH подана за посиланням www.stihl.com/reach.

18.7 Встановлена тривалість використання

Повна встановлена тривалість використання становить до 30 років.

Встановлена тривалість використання передбачає регулярне технічне обслуговування та догляд відповідно до вимог інструкції з експлуатації.

19 Комплектуючі та приладдя

19.1 Запасні частини та приладдя

STIHL Дані символи позначають оригінальні комплектуючі STIHL та оригінальне приладдя STIHL.

Компанія STIHL рекомендує використовувати оригінальні запчастини STIHL та оригінальне приладдя STIHL.

Незважаючи на постійне спостереження ринку, компанія STIHL не може оцінити надійність, безпеку та придатність запасних частин та приладдя інших виробників та не несе відповідальності за їх використання.

Оригінальні запчастини STIHL та оригінальне приладдя STIHL можна придбати у спеціалізованих дилерів STIHL.

20 Утилізація

20.1 Утилізація повітродувного пристрою, акумулятора та зарядного пристрою

Інформацію стосовно утилізації можна отримати в місцевій адміністрації або в спеціалізованого дилера STIHL.

Неправильна утилізація може зашкодити здоров'ю та забруднити навколишнє середовище.

- ▶ Віднесіть продукцію STIHL разом з упаковкою у відповідний пункт збору для повторного використання відповідно до місцевих нормативних вимог.
- ▶ Не утилізувати разом із домашнім сміттям.

21 Сертифікат відповідності нормам ЄС

21.1 Повітродувний пристрій STIHL BGA 57

ANDREAS STIHL AG & Co. KG
Badstraße 115
D-71336 Waiblingen

Німеччина

заявляє з повною відповідальністю, що

- Конструкція: акумуляторний повітродувний пристрій
- Фабрична марка: STIHL
- Тип: BGA 57
- Серійний номер: 4523

відповідає інструкціям щодо виконанню директив 2011/65/EU, 2006/42/EG, 2014/30/EU та 2000/14/EG, а також розроблено й виготовлено відповідно до дійсних версій наступних норм згідно з датою виготовлення: EN 55014-1, EN 55014-2, EN 60335-1 і EN 50636-2-100.

Для встановлення виміряного та гарантованого рівня потужності звуку були виконані процедури згідно з Директивою 2000/14/EG, додаток V.

- Вимірний рівень потужності звуку: 90 дБ(A)
- Гарантований рівень потужності звуку: 92 дБ (A)

Технічна документація зберігається у відділі допуску продукції компанії
ANDREAS STIHL AG & Co. KG.

Рік виготовлення, країна виробника та номер машини вказані на повітродувному пристрої.

Waiblingen, 15.07.2021

ANDREAS STIHL AG & Co. KG

За уповноваженням



Dr. Jürgen Hoffmann, керівник відділу допуску й регулювання виробів

21.2 Знак відповідності



Інформація щодо сертифікатів та заяв про відповідність вимогам ЕАС, які підтверджують виконання технічних Директив та вимог Митного Союзу є на сайтах www.stihl.ru/eac або її можна замовити по телефону у відповідному національному представництві STIHL.  22.



Технічні Директиви та вимоги України виконуються.

22 Адреси

22.1 STIHL Hauptverwaltung

ANDREAS STIHL AG & Co. KG
Badstrasse 115
71336 Waiblingen

Німеччина

22.2 Дочірні компанії STIHL

РОСІЙСЬКА ФЕДЕРАЦІЯ

РОССИЙСКАЯ ФЕДЕРАЦИЯ
ООО "АНДРЕАС ШТИЛЬ МАРКЕТИНГ"
наб. Обводного канала, дом 60, литера А,
помещ. 1-Н, офис 200
192007 Санкт-Петербург, Россия
Горячая линия: +7 800 4444 180
Эл. почта: info@stihl.ru

УКРАЇНА

ТОВ «Андреас Штіль»
вул. Антонова 10, с. Чайки
08135 Київська обл., Україна
Телефон: +38 044 393-35-30
Факс: +380 044 393-35-70
Гаряча лінія: +38 0800 501 930
E-mail: info@stihl.ua

22.3 Представники STIHL

БІЛАРУСЬ

Представительство
ANDREAS STIHL AG & Co. KG
ул. К. Цеткин, 51-11а
220004 Минск, Беларусь
Горячая линия: +375 17 200 23 76

КАЗАХСТАН

Представительство
ANDREAS STIHL AG & Co. KG
ул. Шагабутдинова, 125А, оф. 2
050026 Алматы, Казахстан
Горячая линия: +7 727 225 55 17

22.4 Імпортери STIHL

РОСІЙСЬКА ФЕДЕРАЦІЯ

ООО "ШТИЛЬ ЗЮДВЕСТ"
350000, Российская Федерация,
г. Краснодар, ул. Западный обход, д. 36/1

ООО "ФЛАГМАН"
194292, Российская Федерация,
г. Санкт-Петербург, 3-ий Верхний переулок, д.
16 литер А, помещение 38

ООО "ПРОГРЕСС"
107113, Российская Федерация,
г. Москва, ул. Маленковская, д. 32, стр. 2

ООО "АРНАУ"
236006, Российская Федерация,
г. Калининград, Московский проспект, д. 253,
офис 4

ООО "ИНКОР"
610030, Российская Федерация,
г. Киров, ул. Павла Корчагина, д. 18

ООО "ОПТИМА"
620030, Российская Федерация,
г. Екатеринбург, ул. Карьерная д. 2, Помеще-
ние 1

ООО "ТЕХНОТОРГ"
660112, Российская Федерация,
г. Красноярск, ул. Парашютная, д. 15

ООО "ЛЕСОТЕХНИКА"
664540, Российская Федерация,
с. Хомутово, ул. Чапаева, д. 1, оф. 39

УКРАЇНА

ТОВ «Андреас Штіл»
вул. Антонова 10, с. Чайки
08135 Київська обл., Україна

БІЛАРУСЬ

ООО «ПИЛАКОС»
ул. Тимирязева 121/4 офис 6
220020 Минск, Беларусь

УП «Беллесэкспорт»
ул. Скрыганова 6.403
220073 Минск, Беларусь

КАЗАХСТАН

ИП «ВОРОНИНА Д.И.»
пр. Райымбека 312
050005 Алматы, Казахстан

КИРГИЗСТАН

ОсОО «Муза»
ул. Киевская 107
720001 Бишкек, Киргизия

АРΜΕΝΙΑ

ООО «ЮНИТУЛЗ»
ул. Г. Парпеци 22
0002 Ереван, Армения

Πίνακας περιεχομένων

1	Πρόλογος.....	21
2	Πληροφορίες σχετικά με αυτό το εγχειρίδιο οδηγιών.....	21
3	Περιεχόμενα.....	22
4	Προφυλάξεις ασφαλείας.....	23
5	Ετοιμασία του φυσητήρα για χρήση.....	31
6	Φόρτιση μπαταρίας φόρτωση λυχνίας.....	31
7	Συναρμολόγηση φυσητήρα.....	32
8	Τοποθέτηση και αφαίρεση μπαταρίας.....	32
9	Θέση σε λειτουργία και εκτός λειτουργίας.....	33
10	Έλεγχος φυσητήρα και μπαταρίας.....	33
11	Εργασία με τον φυσητήρα.....	34
12	Μετά την εργασία.....	34
13	Μεταφορά.....	34
14	Φύλαξη.....	34

15	Καθάρισμα.....	35
16	Συντήρηση και επισκευές.....	35
17	Αντιμετώπιση βλαβών.....	36
18	Τεχνικά χαρακτηριστικά.....	37
19	Ανταλλακτικά και παρελκόμενα.....	38
20	Απόρριψη.....	38
21	Δήλωση συμμόρφωσης ΕΕ.....	38
22	Πιστοποιητικό συμβατότητας UKCA.....	39

1 Πρόλογος

Αγαπητέ πελάτη,

Ευχαριστούμε που επιλέξατε την STIHL για την αγορά σας. Στόχος μας είναι να σχεδιάσουμε και να κατασκευάσουμε προϊόντα κορυφαίας ποιότητας, που ανταποκρίνονται στις ανάγκες των πελατών μας. Έτσι δημιουργούμε προϊόντα με υψηλή αξιοπιστία, ακόμα και κάτω από ακραίες συνθήκες χρήσης.

Παράλληλα, η STIHL παρέχει σέρβις κορυφαίας ποιότητας. Οι πιστοποιημένοι αντιπρόσωποί μας μπορούν να σας προσφέρουν έγκυρες συμβουλές, εκπαίδευση και πλήρη τεχνική υποστήριξη.

Η STIHL δηλώνει ρητά την προσηλωσή της στη βιώσιμη και υπεύθυνη χρήση των φυσικών πόρων. Οι παρούσες οδηγίες χρήσης θα σας βοηθήσουν να χρησιμοποιήσετε το προϊόν STIHL σας για πολλά χρόνια με ασφάλεια και με σεβασμό στο περιβάλλον.

Σας ευχαριστούμε για την εμπιστοσύνη και ευχόμεστε η χρήση των προϊόντων STIHL να είναι για εσάς μια ευχάριστη εμπειρία.



Δρ Nikolas Stihl

ΣΗΜΑΝΤΙΚΟ! ΔΙΑΒΑΣΤΕ ΤΟ ΕΓΧΕΙΡΙΔΙΟ ΑΥΤΟ ΠΡΙΝ ΑΠΟ ΤΗ ΧΡΗΣΗ ΚΑΙ ΦΥΛΑΞΤΕ ΤΟ.

2 Πληροφορίες σχετικά με αυτό το εγχειρίδιο οδηγιών

2.1 Έγγραφα που εφαρμόζονται

Ισχύουν οι τοπικοί κανονισμοί ασφαλείας.

► Εκτός από αυτές τις οδηγίες χρήσης, διαβάστε, κατανοήστε και φυλάξτε επίσης τα παρακάτω έγγραφα:

- Οδηγίες ασφαλείας για μπαταρία STIHL AK
- Πληροφορίες ασφαλείας για μπαταρίες και προϊόντα με ενσωματωμένη μπαταρία της STIHL www.stihl.com/safety-data-sheets

2.2 Χρήση προειδοποιητικών συμβόλων στο κείμενο



ΠΡΟΕΙΔΟΠΟΙΗΣΗ

- Το σύμβολο αυτό χρησιμοποιείται για την επισημάνση κινδύνων που μπορεί να οδηγήσουν σε σοβαρό τραυματισμό ή θάνατο.
 - ▶ Τα μέτρα που περιγράφονται μπορούν να αποτρέψουν σοβαρούς τραυματισμούς και θανατηφόρα ατυχήματα.

ΣΗΜΕΙΩΣΗ

- Το σύμβολο αυτό χρησιμοποιείται για την επισημάνση κινδύνων που μπορούν να προκαλέσουν υλικές ζημιές.
 - ▶ Τα μέτρα που περιγράφονται μπορούν να αποτρέψουν υλικές ζημιές.

2.3 Παραπομπή σε κείμενο



Το σύμβολο αυτό παραπέμπει σε ένα κεφάλαιο αυτού του εγχειριδίου οδηγίων.

3 Περιεχόμενα

3.1 Φυσητήρας, μπαταρία και φορτιστής

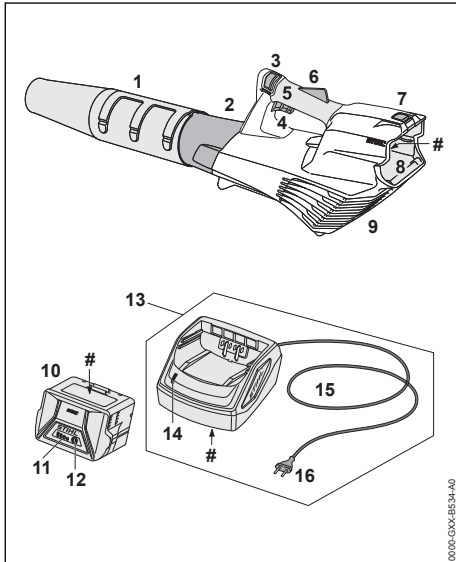

1 Μπεκ

Το μπεκ συγκεντρώνει και κατευθύνει τη ροή αέρα.

2 Σωλήνας αέρα

Ο σωλήνας αέρα κατευθύνει τη ροή αέρα.

3 Σύρτης απασφάλισης

Ο σύρτης απασφάλισης απασφαλίζει μαζί με την ασφάλεια της σκανδάλης και τη σκανδάλη.

4 Σκανδάλη

Η σκανδάλη ενεργοποιεί και απενεργοποιεί τον φυσητήρα.

5 Λαβή χειρισμού

Η λαβή χειρισμού χρησιμεύει για τον χειρισμό, την καθοδήγηση και τη μεταφορά του φυσητήρα.

6 Ασφάλεια σκανδάλης

Η ασφάλεια σκανδάλης ξεκλειδώνει τη σκανδάλη.

7 Μοχλός ασφάλισης

Ο μοχλός ασφάλισης σταθεροποιεί τη μπαταρία μέσα στην υποδοχή της.

8 Υποδοχή μπαταρίας

Η υποδοχή μπαταρίας αποτελεί τη θέση της μπαταρίας.

9 Προστατευτικό πλέγμα

Το προστατευτικό πλέγμα προστατεύει τον χρήστη από κινούμενα μέρη του φυσητήρα.

10 Μπαταρία

Η μπαταρία τροφοδοτεί τον φυσητήρα με ενέργεια.

11 Λυχνίες

Οι λυχνίες δείχνουν την κατάσταση φόρτισης της μπαταρίας και πιθανές βλάβες.

12 Πλήκτρο

Το πλήκτρο ενεργοποιεί τις λυχνίες της μπαταρίας.

13 Φορτιστής

Ο φορτιστής χρησιμεύει για τη φόρτιση της μπαταρίας.

14 Λυχνία

Η λυχνία δείχνει την κατάσταση του φορτιστή.

15 Καλώδιο τροφοδοσίας

Το καλώδιο τροφοδοσίας συνδέει τον φορτιστή με το φις.

16 Φις

Το φις χρησιμεύει για τη σύνδεση του καλωδίου τροφοδοσίας σε πρίζα.

Πινακίδα ισχύος με αριθμό μηχανήματος

3.2 Σύμβολα

Τα σύμβολα πάνω στον φυσητήρα, στη μπαταρία και στον φορτιστή έχουν τις εξής σημασίες:



1 λυχνία ανάβει σταθερά με κόκκινο χρώμα. Η μπαταρία είναι πολύ ζεστή ή πολύ κρύα.



4 λυχνίες αναβοσβήνουν σε κόκκινο χρώμα. Βλάβη στη μπαταρία.



Η λυχνία ανάβει σε πράσινο χρώμα και οι λυχνίες της μπαταρίας ανάβουν ή αναβοσβήνουν σε πράσινο χρώμα. Η μπαταρία φορτίζεται.



Η λυχνία αναβοσβήνει σε κόκκινο χρώμα. Δεν υπάρχει ηλεκτρική επαφή ανάμεσα στην μπαταρία και τον φορτιστή, ή υπάρχει βλάβη στην μπαταρία ή στον φορτιστή.



Εγγυημένη στάθμη ηχητικής ισχύος σε dB(A) προσδιορισμένη σύμφωνα με την Οδηγία 2000/14/EK, προκειμένου να υπάρχει δυνατότητα σύγκρισης του θορύβου που εκπέμπεται από διάφορα ηλεκτρικά προϊόντα.



Η ένδειξη δίπλα στο σύμβολο δείχνει το ενεργειακό περιεχόμενο της μπαταρίας σύμφωνα με τα στοιχεία που παρέχονται από τον κατασκευαστή της. Το πραγματικό ενεργειακό περιεχόμενο που είναι διαθέσιμο για τη χρήση είναι μικρότερο.



Χρησιμοποιείτε την ηλεκτρική συσκευή μέσα σε κλειστό και στεγνό χώρο.



Μην απορρίψετε το προϊόν μαζί με τα οικιακά απορρίμματα.

4 Προφυλάξεις ασφαλείας

4.1 Προειδοποιητικά σύμβολα

Τα προειδοποιητικά σύμβολα πάνω στον φυσητήρα, την μπαταρία και τον φορτιστή έχουν τις εξής σημασίες:



Να τηρείτε τις υποδείξεις ασφαλείας και τα σχετικά μέτρα.



Διαβάστε, κατανοήστε και φυλάξτε τις οδηγίες χρήσης.



Να φοράτε προστατευτικά γυαλιά.



Μαζεύετε και ασφαλίσετε τα μακριά μαλλιά, ώστε να μην μπορούν να ρουφληθούν μέσα στον φυσητήρα.



Αφαιρείτε την μπαταρία σε κάθε διάλειμμα εργασίας και κατά τη διάρκεια της μεταφοράς, της φύλαξης και της

εκτέλεσης εργασιών συντήρησης ή επισκευής.



Προστατεύετε τον φυσητήρα και τον φορτιστή από τη βροχή και την υγρασία.



Τηρείτε απόσταση ασφαλείας.



Προστατεύετε την μπαταρία από θερμότητα και φωτιά.



Προστατεύετε την μπαταρία από τη βροχή και την υγρασία και μην τη βυθίζετε σε υγρά.



Τηρείτε τα επιτρεπόμενα όρια θερμοκρασίας της μπαταρίας.

4.2 Προβλεπόμενη χρήση

Ο φυσητήρας STIHL BGA 57 χρησιμοποιείται στην απομάκρυνση πεσμένων φύλλων, κομμένου χόρτου, χαρτιών και παρόμοιων υλικών.

Ο φυσητήρας δεν επιτρέπεται να χρησιμοποιείται στη βροχή.

Ο φυσητήρας τροφοδοτείται με ενέργεια από την μπαταρία AK της STIHL.

Ο φορτιστής STIHL AL 101 χρησιμοποιεί για τη φόρτιση της μπαταρίας STIHL AK.

▲ ΠΡΟΕΙΔΟΠΟΙΗΣΗ

- Μπαταρίες και φορτιστές που δεν έχουν εγκριθεί από την STIHL για χρήση με τον φυσητήρα μπορούν να προκαλέσουν πυρκαγιές και εκρήξεις. Υπάρχει κίνδυνος σοβαρού ή θανατηφόρου τραυματισμού και υλικών ζημιών.
 - ▶ Χρησιμοποιείτε τον φυσητήρα με μια μπαταρία AK της STIHL.
 - ▶ Η μπαταρία STIHL AK πρέπει να φορτίζεται με φορτιστή STIHL AL 101, AL 301 ή AL 500.
- Η αντικανονική χρήση του φυσητήρα, της μπαταρίας ή του φορτιστή, μπορεί να οδηγήσει σε σοβαρούς τραυματισμούς ή θανατηφόρα ατυχήματα και σε υλικές ζημιές.
 - ▶ Χρησιμοποιείτε τον φυσητήρα, την μπαταρία και τον φορτιστή με τον τρόπο που περιγράφεται σε αυτές τις οδηγίες χρήσης.

4.3 Απαιτήσεις από τον χρήστη

▲ ΠΡΟΕΙΔΟΠΟΙΗΣΗ

- Χρήστες που δεν διαθέτουν κατάλληλη εκπαίδευση, δεν είναι σε θέση να αναγνωρίσουν ή να εκτιμήσουν τους κινδύνους που σχετίζονται με τη χρήση του φυσητήρα, της μπαταρίας και του φορτιστή. Υπάρχει κίνδυνος σοβαρού τραυματισμού και θανάτου του χρήστη ή άλλων ατόμων.



- ▶ Διαβάστε, κατανοήστε και φυλάξτε το εγχειρίδιο οδηγιών.

- ▶ Όταν δανείζετε τον φυσητήρα, τη μπαταρία ή τον φορτιστή σε άλλο άτομο, να δίνετε μαζί και το εγχειρίδιο οδηγιών.
- ▶ Βεβαιωθείτε ότι ο χρήστης ικανοποιεί τις εξής απαιτήσεις:
 - Ο χρήστης είναι ξεκούραστος.

– Ο χρήστης έχει τις σωματικές, αισθητηριακές και νοητικές ικανότητες να χειρίζεται και να εργαστεί με τον φυσητήρα, τη μπαταρία και τον φορτιστή. Εάν ο χρήστης έχει μειωμένες σωματικές, αισθητηριακές ή νοητικές ικανότητες, επιτρέπεται να εργαστεί μόνο υπό την επίβλεψη ή σύμφωνα με οδηγίες ενός υπεύθυνου ατόμου.

- Ο χρήστης είναι σε θέση να αναγνωρίσει και να εκτιμήσει τους κινδύνους που σχετίζονται με τον φυσητήρα, τη μπαταρία και τον φορτιστή.

– Ο χρήστης είναι ενήλικας ή ο χρήστης εκπαιδεύεται υπό επιτήρηση στο πλαίσιο επαγγελματικής κατάρτισης σύμφωνα με τους εθνικούς κανονισμούς.

– Ο χρήστης έχει λάβει εκπαίδευση από τον πιστοποιημένο αντιπρόσωπο της STIHL ή από ειδικευμένο πρόσωπο, πριν από την πρώτη χρήση του φυσητήρα ή του φορτιστή.

- Ο χρήστης δεν βρίσκεται υπό την επήρεια αλκοόλ, φαρμάκων ή ναρκωτικών.
- ▶ Αν έχετε οποιαδήποτε απορία, απευθυνθείτε στον πιστοποιημένο αντιπρόσωπο της STIHL.

4.4 Ενδυμασία και εξοπλισμός

▲ ΠΡΟΕΙΔΟΠΟΙΗΣΗ

- Κατά τη διάρκεια της εργασίας, τα μακριά μαλλιά μπορεί να αναρροφηθούν από τον φυσητήρα. Υπάρχει κίνδυνος σοβαρού τραυματισμού του χρήστη.



- ▶ Μαζεύετε και ασφαλίστε τα μακριά μαλλιά, έτσι ώστε να βρίσκονται πάνω από το ύψος των ώμων.

- Κατά τη διάρκεια της εργασίας μπορεί να εκσφενδονιστούν αντικείμενα με μεγάλη ταχύτητα. Υπάρχει κίνδυνος τραυματισμού του χρήστη.



- ▶ Να φοράτε εφαρμοστά προστατευτικά γυαλιά. Τα κατάλληλα προστατευτικά γυαλιά είναι δοκιμασμένα σύμφωνα με το πρότυπο EN 166 ή τους εθνικούς κανονισμούς και διατίθενται στο εμπόριο με σχετική επισήμανση.

- ▶ Να φοράτε μακρύ παντελόνι.
- Κατά τη διάρκεια της εργασίας μπορεί να σηκωθεί σκόνη από το έδαφος. Η εισπνοή της σκόνης μπορεί να προκαλέσει βλάβη στην υγεία και να προξενήσει αλλεργικές αντιδράσεις.

- ▶ Αν σηκώνεται σκόνη, φορέστε μάσκα προστασίας από τη σκόνη.

- Τα ακατάλληλα είδη ρουχισμού μπορούν να πιαστούν σε δέντρα, θάμνους και στον φυσητήρα. Χρήστες που δεν φορούν κατάλληλο ρουχισμό διατρέχουν κίνδυνο σοβαρού τραυματισμού.

- ▶ Να φοράτε εφαρμοστά ρούχα.
- ▶ Αφαιρέστε μαντήλια και κοσμήματα.

- Αν ο χρήστης φορά ακατάλληλα υποδήματα, μπορεί να γλιστρήσει. Υπάρχει κίνδυνος τραυματισμού του χρήστη.
 - ▶ Να φοράτε γερά, κλειστά υποδήματα με αντιολισθητική σόλα.

4.5 Περιοχή εργασίας και περιβάλλον

4.5.1 Φυσητήρας

▲ ΠΡΟΕΙΔΟΠΟΙΗΣΗ

- Άσχετα προς την εργασία άτομα, παιδιά και ζώα δεν είναι σε θέση να αναγνωρίσουν ή να εκτιμήσουν τους κινδύνους που σχετίζονται με τη χρήση του φυσητήρα και με τα αντικείμενα που μπορεί να εκσφενδονίζονται. Υπάρχει κίνδυνος σοβαρού τραυματισμού ατόμων άσχετων προς την εργασία, παιδιών και ζώων καθώς και κίνδυνος πρόκλησης υλικών ζημιών.



- ▶ Τηρείτε άσχετα προς την εργασία άτομα, παιδιά και ζώα σε απόσταση 5 m από την περιοχή εργασίας.

- ▶ Τηρείτε απόσταση 5 m από αντικείμενα.
- ▶ Μην αφήνετε τον φυσητήρα χωρίς επίβλεψη.
- ▶ Βεβαιωθείτε ότι τα παιδιά δεν μπορούν να χρησιμοποιήσουν τον φυσητήρα σαν παιχνίδι.
- Ο φυσητήρας δεν είναι αδιάβροχος. Σε περίπτωση χρήσης στη βροχή ή σε υγρό περιβάλλον, μπορεί να προκληθεί ηλεκτροπληξία. Αυτό μπορεί να οδηγήσει σε τραυματισμό του χρήστη και σε ζημιά στον φυσητήρα.



- ▶ Μην εργάζεστε στη βροχή ή σε πολύ υγρό περιβάλλον.

- Τα ηλεκτρικά εξαρτήματα του φυσητήρα μπορούν να προκαλέσουν σπινθήρες. Σε εύφλεκτο ή εκρηκτικό περιβάλλον, οι σπινθήρες μπορεί να προκαλέσουν πυρκαγιάς ή εκρήξεις. Υπάρχει κίνδυνος σοβαρού ή θανατηφόρου τραυματισμού και υλικών ζημιών.
 - ▶ Μην εργάζεστε σε εύφλεκτο ή εκρηκτικό περιβάλλον.

4.5.2 Μπαταρία

▲ ΠΡΟΕΙΔΟΠΟΙΗΣΗ

- Άσχετα προς την εργασία άτομα, όπως επίσης παιδιά και ζώα, δεν είναι σε θέση να αναγνωρίσουν ή να εκτιμήσουν τους κινδύνους που σχετίζονται με τη χρήση της μπαταρίας.

Άσχετα προς την εργασία άτομα, όπως επίσης παιδιά και ζώα, διατρέχουν κίνδυνο σοβαρού τραυματισμού.

- ▶ Μην επιτρέπετε σε άσχετα προς την εργασία άτομα, σε παιδιά και ζώα να πλησιάζουν στον χώρο εργασίας.
- ▶ Μην αφήνετε την μπαταρία χωρίς επίβλεψη.
- ▶ Βεβαιωθείτε ότι τα παιδιά δεν μπορούν να χρησιμοποιήσουν την μπαταρία ως παιχνίδι.

- Η μπαταρία δεν είναι προστατευμένη από όλες τις επιδράσεις του περιβάλλοντος. Σε περίπτωση έκθεσης σε ορισμένες επιδράσεις του περιβάλλοντος, η μπαταρία μπορεί να πάρει φωτιά, να εκραγεί ή να υποστεί ανεπανόρθωτη ζημιά. Υπάρχει κίνδυνος σοβαρού τραυματισμού και υλικών ζημιών.



- ▶ Προστατεύετε την μπαταρία από θερμότητα και φωτιά.
- ▶ Μην απορρίψετε την μπαταρία στη φωτιά.



- ▶ Χρησιμοποιείτε και φυλάσσετε την μπαταρία σε θερμοκρασία μεταξύ - 10 °C και + 50 °C.



- ▶ Προστατεύετε την μπαταρία από τη βροχή και την υγρασία και μην τη βυθίζετε σε υγρά.

- ▶ Διατηρείτε την μπαταρία μακριά από μεταλλικά μικροαντικείμενα.
- ▶ Μην εκθέτετε την μπαταρία σε υψηλή πίεση.
- ▶ Μην εκθέτετε την μπαταρία σε μικροκύματα.
- ▶ Προστατεύετε την μπαταρία από χημικές ουσίες και άλατα.

4.5.3 Φορτιστής

▲ ΠΡΟΕΙΔΟΠΟΙΗΣΗ

- Τα άσχετα προς την εργασία άτομα, τα παιδιά και τα ζώα δεν είναι σε θέση να αντιληφθούν και να αξιολογήσουν τους κινδύνους του φορτιστή και του ηλεκτρικού ρεύματος. Άσχετα προς την εργασία άτομα, παιδιά και ζώα διατρέχουν κίνδυνο σοβαρού ή θανατηφόρου τραυματισμού.
 - ▶ Τηρείτε άσχετα προς την εργασία άτομα, παιδιά και ζώα σε ασφαλή απόσταση.
 - ▶ Βεβαιωθείτε ότι τα παιδιά δεν μπορούν να χρησιμοποιήσουν τον φορτιστή σαν παιχνίδι.
- Ο φορτιστής δεν είναι αδιάβροχος. Σε περίπτωση χρήσης στη βροχή ή σε υγρό περιβάλλον, μπορεί να προκληθεί ηλεκτροπληξία.

Αυτό μπορεί να οδηγήσει σε τραυματισμό του χρήστη και σε ζημιά στον φορτιστή.



- ▶ Μη χρησιμοποιείτε τον φορτιστή στη βροχή ή σε υγρό περιβάλλον.

- Ο φορτιστής δεν είναι προστατευμένος από όλες τις επιδράσεις του περιβάλλοντος. Σε περίπτωση έκθεσης σε ορισμένες επιδράσεις του περιβάλλοντος, ο φορτιστής μπορεί να πάρει φωτιά ή να εκραγεί. Υπάρχει κίνδυνος σοβαρού τραυματισμού και υλικών ζημιών.
 - ▶ Χρησιμοποιείτε τον φορτιστή μόνο μέσα σε κλειστό και στεγνό χώρο.
 - ▶ Μην χρησιμοποιείτε τον φορτιστή σε εύφλεκτο ή εκρηκτικό περιβάλλον.
 - ▶ Μη χρησιμοποιείτε τον φορτιστή πάνω σε εύφλεκτο υπόστρωμα.
 - ▶ Χρησιμοποιείτε και φυλάσσετε τον φορτιστή σε θερμοκρασία μεταξύ 5 °C και 40 °C.
- Στο καλώδιο τροφοδοσίας μπορεί να σκοντάψουν άτομα. Αυτό μπορεί να οδηγήσει σε τραυματισμούς και σε ζημιές του φορτιστή.
 - ▶ Τοποθετήστε το καλώδιο τροφοδοσίας σε επαφή με το πάτωμα.

4.6 Ασφαλής κατάσταση

4.6.1 Φυσητήρας

Ο φυσητήρας είναι σε ασφαλή κατάσταση, όταν ικανοποιεί τα εξής κριτήρια:

- Δεν υπάρχει ζημιά στον φυσητήρα.
- Ο φυσητήρας είναι καθαρός και στεγνός.
- Τα χειριστήρια λειτουργούν και δεν έχουν τροποποιηθεί.
- Στον φυσητήρα έχουν προσαρμοστεί γνήσια παρελκόμενα της STIHL.
- Τα παρελκόμενα έχουν προσαρμοστεί με τον σωστό τρόπο.

▲ ΠΡΟΕΙΔΟΠΟΙΗΣΗ

- Αν ο εξοπλισμός δεν είναι σε ασφαλή κατάσταση, ορισμένα εξαρτήματα μπορεί να μην επιτελούν τις λειτουργίες τους με τον σωστό τρόπο και οι διατάξεις ασφαλείας μπορεί να τεθούν εκτός λειτουργίας. Υπάρχει κίνδυνος σοβαρού ή θανατηφόρου τραυματισμού.
 - ▶ Μην χρησιμοποιείτε φυσητήρα που έχει ζημιά.
 - ▶ Αν ο φυσητήρας έχει λερωθεί ή βραχεί, καθαρίστε τον και αφήστε τον να στεγνώσει.
 - ▶ Μην κάνετε μετατροπές στον φυσητήρα. Εξαιρέση: Προσαρμογή μπεκ που είναι κατάλληλο για τον συγκεκριμένο φυσητήρα.
 - ▶ Αν τα χειριστήρια δεν λειτουργούν, μην χρησιμοποιείτε τον φυσητήρα.

- ▶ Χρησιμοποιείτε γνήσια παρελκόμενα της STIHL για αυτό τον φυσητήρα.
- ▶ Προσαρμόζετε τα παρελκόμενα όπως περιγράφεται σ' αυτές τις οδηγίες χρήσης ή στις οδηγίες χρήσης του παρελκόμενου.
- ▶ Μην τοποθετείτε αντικείμενα μέσα στα ανοίγματα του φυσητήρα.
- ▶ Αντικαταστήστε τα αυτοκόλλητα, αν έχουν φθαρεί ή καταστραφεί.
- ▶ Αν έχετε οποιαδήποτε απορία, απευθυνθείτε στον πιστοποιημένο αντιπρόσωπο της STIHL.

4.6.2 Μπαταρία

Η μπαταρία βρίσκεται σε ασφαλή κατάσταση, όταν πληρούνται οι εξής προϋποθέσεις:

- Η μπαταρία δεν έχει υποστεί ζημιές.
- Η μπαταρία είναι καθαρή και στεγνή.
- Η μπαταρία λειτουργεί και δεν έχει υποστεί τροποποιήσεις.

▲ ΠΡΟΕΙΔΟΠΟΙΗΣΗ

- Η μπαταρία δεν μπορεί να λειτουργήσει με ασφάλεια όταν δεν βρίσκεται σε ασφαλή κατάσταση. Μπορεί να προκληθούν σοβαροί τραυματισμοί.
 - ▶ Εργάζεστε μόνον με μία μπαταρία που δεν φέρει ζημιές και λειτουργεί σωστά.
 - ▶ Μην φορτίζετε την ελαττωματική μπαταρία.
 - ▶ Εάν η μπαταρία είναι λερωμένη ή βρεγμένη: Καθαρίστε την μπαταρία και αφήστε τη να στεγνώσει.
 - ▶ Μην τροποποιείτε την μπαταρία.
 - ▶ Μην τοποθετείτε αντικείμενα στα ανοίγματα της μπαταρίας.
 - ▶ Μην βραχυκυκλώνετε τις ηλεκτρικές επαφές της μπαταρίας και μην τις συνδέετε με μεταλλικά αντικείμενα.
 - ▶ Μην ανοίγετε την μπαταρία.
 - ▶ Αντικαταστήστε τις φθαρμένες ή ελαττωματικές πινακίδες υποδείξεων.
- Από μια ελαττωματική μπαταρία μπορεί να εκρυσταίνονται υγρά. Σε περίπτωση που τα υγρά έρθουν σε επαφή με το δέρμα ή τα μάτια, μπορεί να προκληθούν ερεθισμοί.
 - ▶ Αποφύγετε την επαφή με τα υγρά.
 - ▶ Εάν τα υγρά έχουν έρθει σε επαφή με το δέρμα: ξεπλύνετε τα σημεία του δέρματος με άφθονο νερό και σαπούνι.
 - ▶ Εάν τα υγρά έχουν έρθει σε επαφή με τα μάτια: ξεπλύνετε τα μάτια με άφθονο νερό για τουλάχιστον 15 λεπτά και μεταβείτε σε έναν γιατρό.
- Μια ελαττωματική μπαταρία μπορεί να έχει ασυνήθιστη οσμή, να βγάζει καπνό ή να καίγεται.

ται. Μπορεί να προκληθούν σοβαροί ή θανάσιμοι τραυματισμοί και υλικές ζημιές.

- ▶ Εάν η μπαταρία μυρίζει ασυνήθιστα ή βγάζει καπνούς: Μην χρησιμοποιείτε την μπαταρία και κρατήστε την μακριά από εύφλεκτα υλικά.
- ▶ Εάν η μπαταρία καίγεται: Προσπαθήστε να σβήσετε την μπαταρία με έναν πυροσβεστήρα ή νερό.

4.6.3 Φορτιστής

Ο φορτιστής είναι σε ασφαλή κατάσταση, όταν ικανοποιεί τα εξής κριτήρια:

- Δεν υπάρχει ζημιά στον φορτιστή.
- Ο φορτιστής είναι καθαρός και στεγνός.

▲ ΠΡΟΕΙΔΟΠΟΙΗΣΗ

- Αν ο εξοπλισμός δεν είναι σε ασφαλή κατάσταση, ορισμένα εξαρτήματα μπορεί να μην επιτελούν τις λειτουργίες τους με τον σωστό τρόπο και οι διατάξεις ασφαλείας μπορεί να τεθούν εκτός λειτουργίας. Υπάρχει κίνδυνος σοβαρού ή θανατηφόρου τραυματισμού.
 - ▶ Μην χρησιμοποιείτε φορτιστή που έχει ζημιά.
 - ▶ Αν ο φορτιστής λερωθεί ή βραχεί, καθαρίστε τον και αφήστε τον να στεγνώσει.
 - ▶ Μην κάνετε μετατροπές στον φορτιστή.
 - ▶ Μην τοποθετείτε αντικείμενα μέσα στα ανοίγματα του φορτιστή.
 - ▶ Μη συνδέετε και βραχυκυκλώνετε τις ηλεκτρικές επαφές του φορτιστή με μεταλλικά αντικείμενα.
 - ▶ Μην ανοίγετε τον φορτιστή.

4.7 Εργασία

▲ ΠΡΟΕΙΔΟΠΟΙΗΣΗ

- Υπάρχουν συνθήκες, κάτω από τις οποίες ο χρήστης δεν είναι σε θέση να εργαστεί συγκεντρωμένα. Μπορεί να σκοντάψει, να πέσει και να υποστεί σοβαρό τραυματισμό.
 - ▶ Να εργάζεστε ήρεμα και συγκεντρωμένα.
 - ▶ Μην εργάζεστε με τον φυσητήρα σε περιβάλλον με κακό φωτισμό ή κακή ορατότητα.
 - ▶ Ο χειρισμός του φυσητήρα πρέπει να γίνεται από ένα άτομο κάθε φορά.
 - ▶ Μην εργάζεστε πάνω από το ύψος των ώμων σας.
 - ▶ Να προσέχετε για τυχόν εμπόδια.
 - ▶ Να εργάζεστε από το έδαφος και να διατηρείτε την ισορροπία σας. Αν πρέπει να εργαστείτε σε ύψος, χρησιμοποιήστε μια πλατφόρμα εργασίας ή μια ασφαλή σκαλωσιά.

- ▶ Αν αρχίσετε να νιώθετε κούραση, κάντε ένα διάλειμμα.
- ▶ Μην εργάζεστε κόντρα στον άνεμο.
- Κατά τη διάρκεια της εργασίας μπορεί να εκσφενδονιστούν αντικείμενα με μεγάλη ταχύτητα. Αυτό μπορεί να οδηγήσει σε σοβαρούς τραυματισμούς απόμων και ζώων και σε υλικές ζημιές.
 - ▶ Μην κατευθύνετε το ρεύμα αέρα προς άτομα, ζώα ή αντικείμενα.
- Οποιαδήποτε αλλαγή στη λειτουργία ή ασυνήθιστη συμπεριφορά του φυσητήρα κατά τη διάρκεια της εργασίας μπορεί να είναι ένδειξη ότι ο φυσητήρας δεν είναι σε ασφαλή κατάσταση. Υπάρχει κίνδυνος σοβαρού τραυματισμού και υλικών ζημιών.
 - ▶ Διακόψτε την εργασία, αφαιρέστε τη μπαταρία και απευθυνθείτε στον πιστοποιημένο αντιπρόσωπο της STIHL.
- Κατά την εργασία με τον φυσητήρα μπορεί να δημιουργούνται δονήσεις.
 - ▶ Να κάνετε διαλείμματα εργασίας.
 - ▶ Αν παρουσιαστούν συμπτώματα κακής αιμάτωσης, συμβουλευθείτε έναν γιατρό.
- Η σκόνη μπορεί να προκαλέσει ηλεκτροστατική φόρτιση του φυσητήρα. Υπό ορισμένες συνθήκες περιβάλλοντος (π.χ. ξηρό περιβάλλον), ο φυσητήρας μπορεί να εκφορτιστεί και μπορούν να προκληθούν σπίθες. Σε εύφλεκτο ή εκρηκτικό περιβάλλον, οι σπινθήρες μπορούν να προκαλέσουν πυρκαγιάς ή εκρήξεις. Υπάρχει κίνδυνος σοβαρού ή θανατηφόρου τραυματισμού και υλικών ζημιών.
 - ▶ Μην εργάζεστε σε εύφλεκτο ή εκρηκτικό περιβάλλον.

4.8 Φόρτιση

▲ ΠΡΟΕΙΔΟΠΟΙΗΣΗ

- Κατά τη διάρκεια της φόρτισης, ένας φορτιστής με ζημιά ή ελάττωμα μπορεί να εκλύσει ασυνήθιστες οσμές ή καπνό. Αυτό μπορεί να οδηγήσει σε τραυματισμούς και σε υλικές ζημιές.
 - ▶ Αποσυνδέστε το καλώδιο τροφοδοσίας από την πρίζα.
- Αν δεν υπάρχει επαρκής απαγωγή της θερμότητας, ο φορτιστής μπορεί να υπερθερμανθεί και να προκαλέσει πυρκαγιά. Αυτό μπορεί να οδηγήσει σε σοβαρούς τραυματισμούς ή θανατηφόρα ατυχήματα και σε υλικές ζημιές.
 - ▶ Μην καλύπτετε τον φορτιστή.

4.9 Ηλεκτρική σύνδεση

Επαφή με ρευματοφόρα εξαρτήματα μπορεί να προκληθεί από τα εξής αίτια:

- Ζημιά στο καλώδιο τροφοδοσίας ή στο καλώδιο προέκτασης.
- Ζημιά στο φινι του καλωδίου τροφοδοσίας ή του καλωδίου προέκτασης.
- Λάθος εγκατάσταση της πρίζας.

▲ ΚΙΝΔΥΝΟΣ

■ Η επαφή με ρευματοφόρα εξαρτήματα μπορεί να προκαλέσει ηλεκτροπληξία. Υπάρχει κίνδυνος σοβαρού ή θανατηφόρου τραυματισμού του χρήστη.

- ▶ Βεβαιωθείτε ότι το καλώδιο τροφοδοσίας, το καλώδιο προέκτασης και τα φινι είναι σε καλή κατάσταση.



Αν υπάρχει ζημιά στο καλώδιο τροφοδοσίας ή στο καλώδιο προέκτασης:

- ▶ Μην αγγίζετε τα σημεία που έχουν ζημιά.
- ▶ Άποσυνδέστε το φινι από την πρίζα.
- ▶ Μην πιάνετε το καλώδιο τροφοδοσίας, το καλώδιο προέκτασης (μπαλαντέζα) ή τα φινι τους με βρεγμένα χέρια.
- ▶ Συνδέστε το φινι του καλωδίου τροφοδοσίας ή του καλωδίου προέκτασης σε μια σωστά εγκατεστημένη πρίζα με επαφή γείωσης.
- ▶ Συνδέστε τον φορτιστή μέσω ασφαλειοδιακόπτη διαρροής (30 mA, 30 ms).

■ Ένα ακατάλληλο καλώδιο προέκτασης ή μια ενδεχόμενη ζημιά στο καλώδιο προέκτασης μπορεί να προκαλέσει ηλεκτροπληξία. Υπάρχει κίνδυνος σοβαρού ή θανατηφόρου τραυματισμού.

- ▶ Χρησιμοποιείτε καλώδιο προέκτασης με κατάλληλη διατομή, 18.4.

▲ ΠΡΟΕΙΔΟΠΟΙΗΣΗ

■ Μια εσφαλμένη τάση δικτύου ή εσφαλμένη συχνότητα δικτύου κατά τη διάρκεια της φόρτισης μπορεί να προκαλέσει υπέρταση στον φορτιστή. Μπορεί να προκληθεί ζημιά στον φορτιστή.

- ▶ Βεβαιωθείτε ότι η τάση και η συχνότητα του ηλεκτρικού δικτύου συμφωνούν με τα στοιχεία που αναγράφονται στην πινακίδα τύπου του φορτιστή.

■ Εάν ο φορτιστής συνδεθεί σε πολύμπτριζο, μπορεί να σημειωθεί υπερφόρτωση των ηλεκτρικών εξαρτημάτων κατά τη διάρκεια της φόρτισης. Τα ηλεκτρικά εξαρτήματα μπορεί να υπερθερμανθούν και να προκαλέσουν πυρκαγιά. Υπάρχει κίνδυνος σοβαρού ή θανατηφόρου τραυματισμού και υλικών ζημιών.

▶ Βεβαιωθείτε ότι οι προδιαγραφές ισχύος στο πολύμπτριζο δεν υπερβαίνουν τις προδιαγραφές που αναγράφονται στην πινακίδα τύπου του φορτιστή και όλων των ηλεκτρικών συσκευών που είναι συνδεδεμένες στο πολύμπτριζο συνολικά.

■ Σε περίπτωση λάθος τοποθέτησης των καλωδίων τροφοδοσίας ή προέκτασης, μπορεί να προκληθεί ζημιά στα καλώδια ή να σκοντάψει κάποιος σε αυτά. Ενδέχεται να προκληθούν τραυματισμοί ή υλικές ζημιές στο καλώδιο τροφοδοσίας ή προέκτασης.

- ▶ Τοποθετείτε και επισημαίνετε το καλώδιο τροφοδοσίας και το καλώδιο προέκτασης (μπαλαντέζα) με τέτοιο τρόπο, ώστε να μην αποτελούν κίνδυνο να σκοντάψει κάποιος σε αυτά.
- ▶ Τοποθετείτε τα καλώδια τροφοδοσίας και προέκτασης στρωτά και με τέτοιο τρόπο ώστε να μην τεντώνονται.
- ▶ Τοποθετείτε τα καλώδια τροφοδοσίας και προέκτασης με τέτοιο τρόπο ώστε να μη φθείρονται, να μην τσακίζονται, να μην συνθλιβονται και να μην τρίβονται πάνω σε αντικείμενα.
- ▶ Προστατεύετε τα καλώδια τροφοδοσίας και προέκτασης από θερμότητα, λάδια και χημικές ουσίες.
- ▶ Τοποθετείτε τα καλώδια τροφοδοσίας και προέκτασης μόνο σε στεγνό έδαφος.
- Κατά τη διάρκεια της εργασίας, το καλώδιο προέκτασης ζεσταίνεται. Η θερμότητα αυτή, αν δεν μπορεί να διαχυθεί, μπορεί να προκαλέσει πυρκαγιά.
- ▶ Αν χρησιμοποιείτε καλώδιο σε ανέμη, ξετυλίξτε ολόκληρο το καλώδιο από την ανέμη.

■ Ηλεκτρικά καλώδια και σωλήνες που ενδεχομένως υπάρχουν στον τοίχο μπορούν να υποστούν ζημιά, αν ο φορτιστής στερεωθεί στον τοίχο. Η επαφή με ηλεκτρικά καλώδια μπορεί να προκαλέσει ηλεκτροπληξία. Υπάρχει κίνδυνος σοβαρού τραυματισμού και υλικών ζημιών.

▶ Βεβαιωθείτε ότι στο προβλεπόμενο σημείο στερέωσης δεν υπάρχουν ηλεκτρικά καλώδια ή σωλήνες μέσα στον τοίχο.

■ Αν ο φορτιστής δεν είναι εγκατεστημένος όπως περιγράφεται σ' αυτές τις οδηγίες χρήσης, υπάρχει κίνδυνος να πέσει ο φορτιστής ή η μπαταρία, ή να υπερθερμανθεί ο φορτιστής. Υπάρχει κίνδυνος τραυματισμού και υλικών ζημιών.

▶ Στερώστε τον φορτιστή σ' έναν τοίχο, όπως περιγράφεται σ' αυτές τις οδηγίες χρήσης.

■ Αν ο φορτιστής με τοποθετημένη την μπαταρία στερεωθεί σε τοίχο, μπορεί η μπαταρία να

πέσει έξω από τον φορτιστή. Υπάρχει κίνδυνος τραυματισμού και υλικών ζημιών.

- ▶ Πρώτα στερεώστε τον φορτιστή στον τοίχο και στη συνέχεια τοποθετήστε την μπαταρία.

4.10 Μεταφορά

4.10.1 Φυσητήρας

▲ ΠΡΟΕΙΔΟΠΟΙΗΣΗ

- Κατά τη διάρκεια της μεταφοράς, ο φυσητήρας μπορεί να ανατραπεί ή να μετακινηθεί. Υπάρχει κίνδυνος για τραυματισμό και υλικές ζημιές.



- ▶ Αφαιρέστε τη μπαταρία.

- ▶ Ασφαλίστε τον φυσητήρα με λουριά, ιμάντες ή δίκτυ, ώστε να μην μπορεί να ανατραπεί ή να μετακινηθεί.

4.10.2 Μπαταρία

▲ ΠΡΟΕΙΔΟΠΟΙΗΣΗ

- Η μπαταρία δεν είναι προστατευμένη από όλες τις επιδράσεις του περιβάλλοντος. Σε περίπτωση έκθεσης σε ορισμένες επιδράσεις του περιβάλλοντος μπορεί να προκληθούν υλικές ζημιές ή ζημιά στην μπαταρία.

- ▶ Μην μεταφέρετε μπαταρία που έχει ζημιά.

- Κατά τη διάρκεια της μεταφοράς, η μπαταρία μπορεί να ανατραπεί ή να μετατοπιστεί. Υπάρχει κίνδυνος τραυματισμού και υλικών ζημιών.

- ▶ Τοποθετήστε την μπαταρία μέσα στη συσκευασία με τέτοιο τρόπο, ώστε να αποκλείεται η μετατόπισή της.

- ▶ Η συσκευασία ασφαλιζεται με τέτοιο τρόπο, ώστε να μην μπορεί να μετατοπιστεί.

4.10.3 Φορτιστής

▲ ΠΡΟΕΙΔΟΠΟΙΗΣΗ

- Κατά τη διάρκεια της μεταφοράς, ο φορτιστής μπορεί να ανατραπεί ή να μετακινηθεί. Υπάρχει κίνδυνος τραυματισμού και υλικών ζημιών.

- ▶ Αποσυνδέστε το φις από την πρίζα.

- ▶ Αφαιρέστε την μπαταρία.

- ▶ Ασφαλίστε τον φορτιστή με λουριά, ιμάντες ή δίκτυ, ώστε να μην μπορεί να ανατραπεί ή να μετακινηθεί.

- Μην χρησιμοποιείτε το καλώδιο τροφοδοσίας για να κρεμάσετε τον φορτιστή. Μπορεί να προκληθεί ζημιά στο καλώδιο τροφοδοσίας και στον φορτιστή.

- ▶ Τυλίξτε το καλώδιο τροφοδοσίας και στερεώστε το στον φορτιστή.

4.11 Φύλαξη

4.11.1 Φυσητήρας

▲ ΠΡΟΕΙΔΟΠΟΙΗΣΗ

- Τα παιδιά δεν είναι σε θέση να αναγνωρίσουν και να εκτιμήσουν τους κινδύνους του φυσητήρα. Ως εκ τούτου, υπάρχει κίνδυνος να τραυματιστούν σοβαρά.



- ▶ Αφαιρέστε τη μπαταρία.

- ▶ Φυλάσσετε τον φυσητήρα μακριά από τα παιδιά.

- Οι ηλεκτρικές επαφές του φυσητήρα και τα μεταλλικά εξαρτήματα μπορεί να οξειδωθούν (σκουριάσουν) από υγρασία. Μπορεί να προκληθεί ζημιά στον φυσητήρα.



- ▶ Αφαιρέστε τη μπαταρία.

- ▶ Φυλάξτε τον φυσητήρα σε καθαρό και στεγνό μέρος.

4.11.2 Μπαταρία

▲ ΠΡΟΕΙΔΟΠΟΙΗΣΗ

- Τα παιδιά δεν είναι σε θέση να αναγνωρίσουν και να εκτιμήσουν τους κινδύνους της μπαταρίας. Υπάρχει κίνδυνος σοβαρού τραυματισμού των παιδιών.

- ▶ Φυλάσσετε την μπαταρία μακριά από τα παιδιά.

- Η μπαταρία δεν είναι προστατευμένη από όλες τις επιδράσεις του περιβάλλοντος. Σε περίπτωση έκθεσης σε ορισμένες επιδράσεις του περιβάλλοντος μπορεί να προκληθεί ανεπανόρθωτη ζημιά στην μπαταρία.

- ▶ Φυλάσσετε την μπαταρία σε καθαρό και στεγνό μέρος.

- ▶ Φυλάσσετε την μπαταρία σε κλειστό χώρο.

- ▶ Φυλάσσετε την μπαταρία χωριστά από τον φυσητήρα.

- ▶ Σε περίπτωση φύλαξης της μπαταρίας στον φορτιστή, αποσυνδέστε το φις και φυλάξτε την μπαταρία σε κατάσταση φόρτισης μεταξύ 40 % και 60 % (2 πράσινες αναμμένες λυχνίες LED).

- ▶ Φυλάσσετε την μπαταρία σε θερμοκρασία μεταξύ - 10 °C και + 50 °C.

4.11.3 Φορτιστής

▲ ΠΡΟΕΙΔΟΠΟΙΗΣΗ

- Τα παιδιά δεν είναι σε θέση να αντιληφθούν και να αξιολογήσουν τους κινδύνους του φορτιστή. Υπάρχει κίνδυνος σοβαρού ή θανατηφόρου τραυματισμού παιδιών.
 - ▶ Αποσυνδέστε το φως.
 - ▶ Φυλάσσετε τον φορτιστή μακριά από παιδιά.
- Ο φορτιστής δεν είναι προστατευμένος από όλες τις επιδράσεις του περιβάλλοντος. Σε περίπτωση έκθεσης σε ορισμένες επιδράσεις του περιβάλλοντος μπορεί να προκληθεί ζημιά στον φορτιστή.
 - ▶ Αποσυνδέστε το φως.
 - ▶ Αν ο φορτιστής είναι ζεστός, αφήστε τον να κρυώσει.
 - ▶ Φυλάσσετε τον φορτιστή σε καθαρό και στεγνό μέρος.
 - ▶ Φυλάσσετε τον φορτιστή σε κλειστό χώρο.
 - ▶ Φυλάσσετε τον φορτιστή σε θερμοκρασία μεταξύ + 5 °C και + 40 °C.
- Μην χρησιμοποιείτε το καλώδιο τροφοδοσίας για να μεταφέρετε ή να κρεμάσετε τον φορτιστή. Μπορεί να προκληθεί ζημιά στο καλώδιο τροφοδοσίας και στον φορτιστή.
 - ▶ Πιάνετε και κρατάτε τον φορτιστή από το περιβλήμα του. Ο φορτιστής διαθέτει μια ενσωματωμένη λαβή που διευκολύνει τον χειρισμό του.
 - ▶ Κρεμάστε τον φορτιστή στο στήριγμα τοίχου.

4.12 Καθάρισμα, συντήρηση και επι-σκευή

▲ ΠΡΟΕΙΔΟΠΟΙΗΣΗ

- Αν η μπαταρία βρίσκεται μέσα στον φυσητήρα κατά τη διάρκεια των εργασιών καθαρισμού, συντήρησης ή επισκευής, ο φυσητήρας μπορεί να τεθεί σε λειτουργία κατά λάθος. Υπάρχει κίνδυνος σοβαρού τραυματισμού και υλικών ζημιών.



- ▶ Αφαιρέστε την μπαταρία.

- Τα ισχυρά απορρυπαντικά, το καθαρίσμα με δέσμη νερού ή μυτερά αντικείμενα μπορούν να προκαλέσουν ζημιές στον φυσητήρα, στην μπαταρία και στον φορτιστή. Αν ο φυσητήρας, η μπαταρία ή ο φορτιστής δεν καθαρίζονται όπως περιγράφεται στο εγχειρίδιο οδηγιών, υπάρχει περίπτωση ορισμένα εξαρτήματα να πάψουν να λειτουργούν σωστά και οι διατάξεις

ασφαλείας να τεθούν εκτός λειτουργίας. Υπάρχει κίνδυνος σοβαρού τραυματισμού.

- ▶ Καθαρίζετε τον φυσητήρα, την μπαταρία και τον φορτιστή όπως περιγράφεται σε αυτό το εγχειρίδιο οδηγιών.
- Αν ο φυσητήρας, η μπαταρία ή ο φορτιστής δεν συντηρούνται ή επισκευάζονται με τον κατάλληλο τρόπο, υπάρχει περίπτωση ορισμένα εξαρτήματα να πάψουν να λειτουργούν σωστά και οι διατάξεις ασφαλείας να τεθούν εκτός λειτουργίας. Υπάρχει κίνδυνος σοβαρού ή θανατηφόρου τραυματισμού.
 - ▶ Μην εκτελείτε μόνοι σας εργασίες συντήρησης ή επισκευής στον φυσητήρα, στην μπαταρία ή στον φορτιστή.
 - ▶ Αν ο φυσητήρας, η μπαταρία ή ο φορτιστής χρειάζεται συντήρηση ή επισκευή, απευθυνθείτε σε έναν πιστοποιημένο αντιπρόσωπο της STIHL.

5 Ετοιμασία του φυσητήρα για χρήση

5.1 Ετοιμασία του φυσητήρα για χρήση

Πριν από την έναρξη κάθε εργασίας, εκτελέστε τα εξής βήματα:

- ▶ Βεβαιωθείτε ότι τα εξής εξαρτήματα είναι σε ασφαλή κατάσταση:
 - Φυσητήρας, **■** 4.6.1.
 - Μπαταρία, **■** 4.6.2.
 - Φορτιστής, **■** 4.6.3.
- ▶ Ελέγξτε την μπαταρία, **■** 10.2.
- ▶ Φορτίστε την μπαταρία πλήρως, **■** 6.2.
- ▶ Καθαρίστε τον φυσητήρα, **■** 15.1.
- ▶ Τοποθετήστε το μετεκ, **■** 7.1.
- ▶ Ελέγξτε τα χειριστήρια, **■** 10.1.
- ▶ Αν δεν μπορείτε να ολοκληρώσετε κάποιο από τα παραπάνω βήματα, μην χρησιμοποιήσετε τον φυσητήρα και απευθυνθείτε σε έναν πιστοποιημένο αντιπρόσωπο της STIHL.

6 Φόρτιση μπαταρίας φόρτωση λυχνίες

6.1 Στερέωση φορτιστή σε τοίχο

Ο φορτιστής μπορεί να στερεωθεί σε τοίχο.

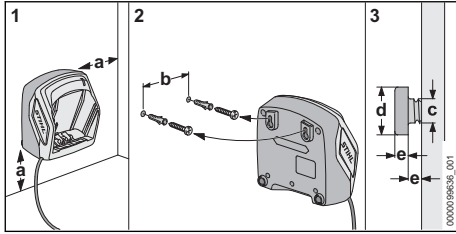

► Στερεώστε τον φορτιστή σε έναν τοίχο, σύμφωνα με τα εξής κριτήρια:

- Γίνεται χρήση κατάλληλων υλικών στερέωσης.
- Ο φορτιστής είναι σε οριζόντια θέση. Τηρούνται οι εξής διαστάσεις:
 - a = τουλάχιστον 100 mm
 - b (για AL 101) = 75 mm
 - b (για AL 301) = 100 mm
 - b (για AL 500) = 120 mm
 - c = 4,5 mm
 - d = 9 mm
 - e = 2,5 mm

6.2 Φόρτιση μπαταρίας

Ο χρόνος φόρτισης εξαρτάται από διάφορους παράγοντες, όπως η θερμοκρασία της μπαταρίας και η θερμοκρασία περιβάλλοντος. Ο πραγματικός χρόνος φόρτισης μπορεί να διαφέρει από τον χρόνο φόρτισης που δηλώνεται από τον κατασκευαστή. Ο χρόνος φόρτισης αναφέρεται στην ιστοσελίδα www.stihl.com/charging-times.

Η διαδικασία φόρτισης ξεκινά αυτόματα όταν συνδέετε το φις στην πρίζα και τοποθετείτε την μπαταρία στον φορτιστή. Όταν ολοκληρωθεί η φόρτιση της μπαταρίας, ο φορτιστής κλείνει αυτόματα.

Κατά τη διάρκεια της φόρτισης, η μπαταρία και ο φορτιστής ζεσταίνονται.

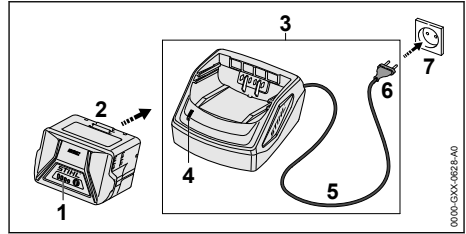

- Συνδέστε το φις (6) του καλωδίου τροφοδοσίας σε μια εύκολα προσιτή πρίζα (7). Ο φορτιστής (3) εκτελεί μια αυτοδιάγνωση. Η λυχνία (4) ανάβει πράσινη για περίπου 1 δευτερόλεπτο και στη συνέχεια κόκκινη για περίπου 1 δευτερόλεπτο.
- Δρομολογήστε σωστά το καλώδιο τροφοδοσίας (5).
- Περάστε την μπαταρία (2) μέσα στους οδηγούς του φορτιστή (3) και πιέστε την μέχρι να τερματίσει. Η λυχνία (4) αναβοσβήνει σε πράσινο χρώμα. Οι λυχνίες (1) ανάβουν σε πράσινο χρώμα και η μπαταρία (2) φορτίζεται.
- Όταν σβήνουν οι λυχνίες (4) και οι λυχνίες (1), η μπαταρία (2) έχει φορτιστεί πλήρως και μπορείτε να την αφαιρέσετε από τον φορτιστή (3).
- Αν δεν πρόκειται να χρησιμοποιήσετε άλλο τον φορτιστή (3), αποσυνδέστε το φις (6) από την πρίζα (7).

6.3 Ένδειξη κατάστασης φόρτισης

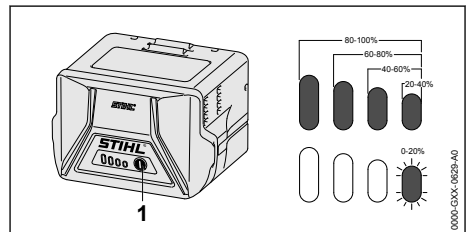

- Πιέστε το πλήκτρο (1). Οι λυχνίες ανάβουν για περίπου 5 δευτερόλεπτα σε πράσινο χρώμα και δείχνουν την κατάσταση φόρτισης.
- Αν η δεξιά πράσινη λυχνία αναβοσβήνει, φορτίστε τη μπαταρία.

6.4 Λυχνίες μπαταρίας

Οι λυχνίες δείχνουν την κατάσταση φόρτισης της μπαταρίας ή πιθανές βλάβες. Οι λυχνίες μπορούν να ανάβουν σταθερά ή να αναβοσβήνουν σε πράσινο ή κόκκινο χρώμα.

Οι πράσινες λυχνίες που ανάβουν σταθερά ή αναβοσβήνουν δείχνουν την κατάσταση φόρτισης της μπαταρίας.

- ▶ Αν ανάβουν σταθερά ή αναβοσβήνουν οι κόκκινες λυχνίες, συμβουλευθείτε τον πίνακα αντιμετώπισης βλαβών,  17.1.
- Υπάρχει βλάβη στον φυσητήρα ή στην μπαταρία.

6.5 Λυχνίες φορτιστή

Η λυχνία δείχνει την κατάσταση του φορτιστή.

Αν η λυχνία ανάβει σε πράσινο χρώμα, η μπαταρία φορτίζεται.

- ▶ Αν η λυχνία ανάβει σε κόκκινο χρώμα, συμβουλευθείτε τον πίνακα αντιμετώπισης βλαβών.
- Υπάρχει βλάβη στον φορτιστή.

7 Συναρμολόγηση φυσητήρα

7.1 Τοποθέτηση, ρύθμιση και αφαίρεση του μπεκ

Το μπεκ μπορεί να τοποθετηθεί σε 3 διαφορετικές θέσεις στον σωλήνα αέρα, ανάλογα με το ανάστημα του χρήστη. Υπάρχουν σημάδια για τις θέσεις αυτές πάνω στον σωλήνα αέρα.

- ▶ Σβήστε τον φυσητήρα και αφαιρέστε τη μπαταρία.

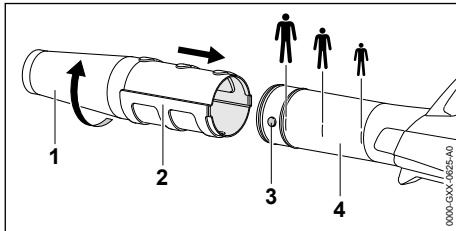

- ▶ Ευθυγραμμίστε τον πείρο (3) με το αυλάκι (2).
- ▶ Περάστε το μπεκ (1) στον σωλήνα αέρα (4) μέχρι να φτάσει στην επιθυμητή θέση.
- ▶ Περιστρέψτε το μπεκ (1) για να το σταθεροποιήσετε.

8 Τοποθέτηση και αφαίρεση μπαταρίας

8.1 Τοποθέτηση μπαταρίας

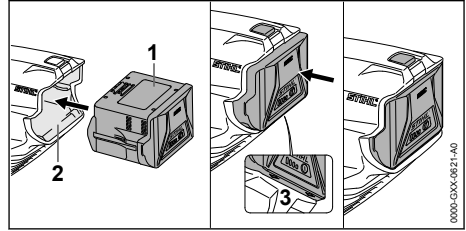

- ▶ Πιέστε τη μπαταρία (1) μέσα στην υποδοχή της μπαταρίας (2) μέχρι να ακούσετε τον χαρακτηριστικό ήχο εμπλοκής.

Τα βέλη (3) στη μπαταρία (1) είναι ακόμα ορατά και η μπαταρία (1) έχει ασφαλιστεί μέσα στην υποδοχή (2). Δεν υπάρχει ηλεκτρική επαφή ανάμεσα στον φυσητήρα και τη μπαταρία (1).

- ▶ Πιέστε τη μπαταρία (1) μέσα στην υποδοχή της μπαταρίας (2) μέχρι να τερματίσει.

Η μπαταρία (1) εμπλέκεται με έναν δεύτερο χαρακτηριστικό ήχο και ενσωματώνεται πλήρως μέσα στο περίβλημα του φυσητήρα.

8.2 Αφαίρεση της μπαταρίας

- ▶ Τοποθετήστε τον φυσητήρα πάνω σε μια επίπεδη επιφάνεια.
- ▶ Κρατήστε ένα χέρι μπροστά από την υποδοχή της μπαταρίας, ώστε να μην πέσει κάτω ή μπαταρία (2).

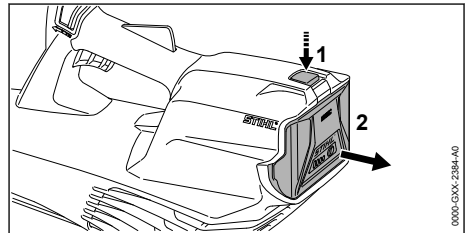

- ▶ Με το άλλο χέρι, πιέστε τον μοχλό ασφάλισης (1).
- Η μπαταρία (2) απελευθερώνεται και μπορεί να αφαιρεθεί από το μηχανήμα.

9 Θέση σε λειτουργία και εκτός λειτουργίας

9.1 Θέση σε λειτουργία

- ▶ Με το ένα χέρι, κρατήστε τη λαβή χειρισμού του φυσητήρα, περισφίγγοντας τη λαβή με τον αντίχειρα.

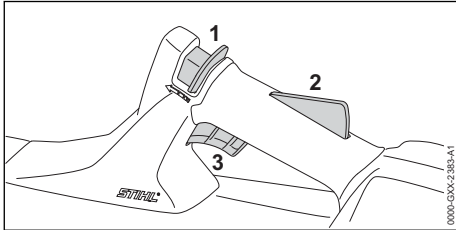

- ▶ Με τον αντίχειρα, σπρώξτε τον σύρτη απασφάλισης (1) στην κατεύθυνση του σωλήνα αέρα, και κρατήστε τον στη θέση αυτή.
- ▶ Πιέστε την ασφάλεια της σκανδάλης (2) με το χέρι και κρατήστε την πατημένη. Τώρα μπορείτε να αφήσετε τον σύρτη απασφάλισης (1).
- ▶ Πιέστε τη σκανδάλη (3) με τον δείκτη, και κρατήστε την πατημένη. Ο φυσητήρας ενεργοποιείται και αρχίζει να βγαίνει αέρας από το μπεκ.

9.2 Θέση φυσητήρα εκτός λειτουργίας

- ▶ Αφήστε τη σκανδάλη και την ασφάλεια. Η ροή αέρα από το μπεκ διακόπτεται.
- ▶ Αν συνεχίζει να βγαίνει αέρας από το μπεκ, αφαιρέστε την μπαταρία και απευθυνθείτε στον πιστοποιημένο αντιπρόσωπο της STIHL. Υπάρχει βλάβη στον φυσητήρα.

10 Έλεγχος φυσητήρα και μπαταρίας

10.1 Έλεγχος χειριστηρίων

Σύρτης απασφάλισης, ασφάλεια σκανδάλης και σκανδάλη

- ▶ Αφαιρέστε την μπαταρία.
- ▶ Δοκιμάστε να πιέσετε τη σκανδάλη χωρίς να πατήσετε τον σύρτη απασφάλισης ή την ασφάλεια της σκανδάλης.
- ▶ Αν μπορείτε να πατήσετε τη σκανδάλη, μην χρησιμοποιήσετε τον φυσητήρα και απευθυνθείτε στον πιστοποιημένο αντιπρόσωπο της STIHL. Υπάρχει βλάβη στον σύρτη απασφάλισης ή στην ασφάλεια της σκανδάλης.

- ▶ Με τον αντίχειρα, σπρώξτε τον σύρτη απασφάλισης στην κατεύθυνση του σωλήνα αέρα, και κρατήστε τον στη θέση αυτή.
- ▶ Πιέστε παρατεταμένα την ασφάλεια της σκανδάλης.
- ▶ Πιέστε τη σκανδάλη.
- ▶ Αφήστε τη σκανδάλη, την ασφάλεια της σκανδάλης και τον σύρτη απασφάλισης.
- ▶ Αν η σκανδάλη, η ασφάλεια της σκανδάλης ή ο σύρτης απασφάλισης παπιούνται με δυσκολία ή δεν επανέρχονται αυτόματα στην αρχική τους θέση, μην χρησιμοποιήσετε τον φυσητήρα και απευθυνθείτε στον πιστοποιημένο αντιπρόσωπο της STIHL. Υπάρχει βλάβη στη σκανδάλη, στην ασφάλεια της σκανδάλης ή στον σύρτη απασφάλισης.

Θέση σε λειτουργία

- ▶ Τοποθετήστε την μπαταρία.
- ▶ Με τον αντίχειρα, σπρώξτε τον σύρτη απασφάλισης στην κατεύθυνση του σωλήνα αέρα, και κρατήστε τον στη θέση αυτή.
- ▶ Πιέστε παρατεταμένα την ασφάλεια της σκανδάλης.
- ▶ Πιέστε τη σκανδάλη παρατεταμένα. Υπάρχει ροή αέρα από το μπεκ.
- ▶ Αν αναβοσβήνουν 3 κόκκινες λυχνίες, αφαιρέστε την μπαταρία και απευθυνθείτε στον πιστοποιημένο αντιπρόσωπο της STIHL. Υπάρχει βλάβη στον φυσητήρα.
- ▶ Αφήστε τη σκανδάλη ελεύθερη. Η ροή αέρα από το μπεκ διακόπτεται.
- ▶ Αν συνεχίζει να βγαίνει αέρας από το μπεκ, αφαιρέστε την μπαταρία και απευθυνθείτε στον πιστοποιημένο αντιπρόσωπο της STIHL. Υπάρχει βλάβη στον φυσητήρα.

10.2 Ελέγξτε τη μπαταρία

- ▶ Πιέστε το πλήκτρο μπαταρίας. Οι λυχνίες ανάβουν ή αναβοσβήνουν.
- ▶ Αν οι λυχνίες δεν ανάβουν ή αναβοσβήνουν, μη χρησιμοποιήσετε τη μπαταρία αλλά απευθυνθείτε στον πιστοποιημένο αντιπρόσωπο της STIHL. Υπάρχει βλάβη στη μπαταρία.

11 Εργασία με τον φυσητήρα

11.1 Κράτημα και χειρισμός του φυσητήρα

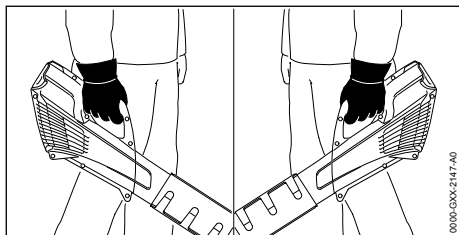

- ▶ Κρατάτε και κατευθύνετε τον φυσητήρα με το ένα χέρι στη λαβή χειρισμού, περισφίγγοντας τη λαβή με τον αντίχειρα.

11.2 Εργασία με τη δέσμη αέρα

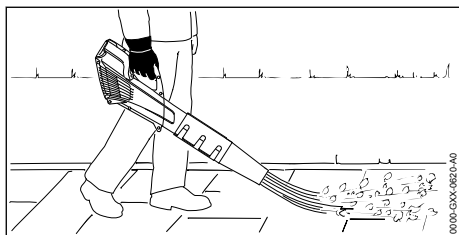

- ▶ Κατευθύνετε το μπεκ στο έδαφος.
- ▶ Προχωρήστε αργά και ελεγχόμενα.

12 Μετά την εργασία

12.1 Μετά την εργασία

- ▶ Σβήστε τον φυσητήρα και αφαιρέστε τη μπαταρία.
- ▶ Αν ο φυσητήρας είναι βρεγμένος, αφήστε τον να στεγνώσει.
- ▶ Αν η μπαταρία είναι βρεγμένη, αφήστε την να στεγνώσει.
- ▶ Καθαρίστε τον φυσητήρα.
- ▶ Καθαρίστε τη μπαταρία.

13 Μεταφορά

13.1 Μεταφορά του φυσητήρα

- ▶ Απενεργοποιήστε τον φυσητήρα και αφαιρέστε την μπαταρία.

Μεταφορά του φυσητήρα με τα χέρια

- ▶ Μεταφέρετε τον φυσητήρα, πιάνοντας τη λαβή χειρισμού με το ένα χέρι.

Μεταφορά του φυσητήρα σε αυτοκίνητο

- ▶ Τοποθετήστε τον φυσητήρα με τέτοιο τρόπο, ώστε να μην μπορεί να ανατραπεί ή να μετακινηθεί.

13.2 Μεταφορά της μπαταρίας

- ▶ Απενεργοποιήστε τον φυσητήρα και αφαιρέστε την μπαταρία.
- ▶ Βεβαιωθείτε ότι η μπαταρία είναι σε ασφαλή κατάσταση.
- ▶ Συσκευάστε την μπαταρία με τέτοιο τρόπο, ώστε να αποκλείεται η μετατόπισή της μέσα στη συσκευασία.
- ▶ Η συσκευασία ασφαλιζεται με τέτοιον τρόπο, ώστε να μην μπορεί να μετατοπιστεί.

Η μπαταρία υπόκειται στους κανόνες μεταφοράς επικίνδυνων αγαθών. Η μπαταρία χαρακτηρίζεται ως μπαταρία τύπου UN 3480 (μπαταρία ιόντων λιθίου) και έχει εγκριθεί σύμφωνα με το Μέρος III, παράγραφος 38.3, του Εγχειριδίου Δοκιμών και Κριτηρίων του ΟΗΕ.

Μπορείτε να συμβουλευθείτε τους κανονισμούς μεταφοράς στην ιστοσελίδα www.stihl.com/safety-data-sheets.

13.3 Μεταφορά φορτιστή

- ▶ Αποσυνδέστε το φισ από την πρίζα.
- ▶ Αφαιρέστε την μπαταρία.
- ▶ Τυλίξτε το καλώδιο τροφοδοσίας και στερεώστε το στον φορτιστή.
- ▶ Αν ο φορτιστής μεταφέρεται σε αυτοκίνητο, ασφαλίστε τον με ιμάντες, λουριά ή δίκτυ ώστε να μη μπορέσει να ανατραπεί ή να μετακινηθεί.

14 Φύλαξη

14.1 Φύλαξη του φυσητήρα

- ▶ Σβήστε τον φυσητήρα και αφαιρέστε τη μπαταρία.
- ▶ Φυλάσσετε τον φυσητήρα με τέτοιο τρόπο, ώστε να ικανοποιούνται οι εξής συνθήκες:
 - Ο φυσητήρας βρίσκεται μακριά από τα παιδιά.
 - Ο φυσητήρας είναι καθαρός και στεγνός.

14.2 Φύλαξη μπαταρίας

Η STIHL συνιστά να φυλάσσετε τη μπαταρία σε κατάσταση φόρτισης μεταξύ 40% και 60% (2 πράσινες λυχνίες).

- ▶ Φυλάσσετε την μπαταρία σύμφωνα με τα εξής κριτήρια:
 - Η μπαταρία βρίσκεται μακριά από τα παιδιά.
 - Η μπαταρία είναι καθαρή και στεγνή.
 - Η μπαταρία βρίσκεται σε κλειστό χώρο.
 - Η μπαταρία φυλάσσεται χωριστά από τον φυσητήρα.
 - Σε περίπτωση φύλαξης της μπαταρίας στον φορτιστή, αποσυνδέστε το φισ και φυλάξτε την μπαταρία σε κατάσταση φόρτισης μεταξύ 40 % και 60 % (2 πράσινες αναμμένες λυχνίες LED).
 - Η μπαταρία βρίσκεται σε περιβάλλον με θερμοκρασία μεταξύ - 10 °C και + 50 °C.

ΣΗΜΕΙΩΣΗ

- Αν η μπαταρία δεν φυλάσσεται όπως περιγράφεται σε αυτές τις οδηγίες χρήσης, μπορεί να υποστεί βαθιά εκφόρτιση και, ως εκ τούτου, ανεπανόρθωτη ζημιά.
 - ▶ Αν η μπαταρία έχει εκφορτιστεί, πρέπει να την φορτίσετε πριν από τη φύλαξή της. Η STIHL συνιστά να φυλάσσετε την μπαταρία σε κατάσταση φόρτισης μεταξύ 40 % και 60 % (2 πράσινες αναμμένες λυχνίες LED).
 - ▶ Φυλάσσετε την μπαταρία χωριστά από τον φυσητήρα.

14.3 Φύλαξη του φορτιστή

- ▶ Αποσυνδέστε το φισ από την πρίζα.

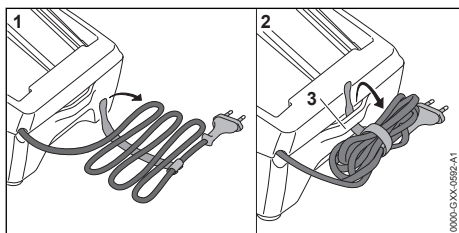

- ▶ Τυλίξτε το καλώδιο τροφοδοσίας και στερεώστε το στον φορτιστή.
- ▶ Φυλάσσετε τον φορτιστή με τέτοιο τρόπο, ώστε να ικανοποιούνται οι εξής συνθήκες:
 - Ο φορτιστής βρίσκεται μακριά από παιδιά.
 - Ο φορτιστής είναι καθαρός και στεγνός.
 - Ο φορτιστής βρίσκεται μέσα σε κλειστό χώρο.
 - Ο φορτιστής δεν κρέμεται από το καλώδιο τροφοδοσίας ή από το στήριγμα (3) του καλωδίου τροφοδοσίας.
 - Ο φορτιστής βρίσκεται σε θερμοκρασία μεταξύ + 5 °C και + 40 °C.

15 Καθάρισμα

15.1 Καθάρισμα του φυσητήρα

- ▶ Απενεργοποιήστε τον φυσητήρα και αφαιρέστε την μπαταρία.
- ▶ Καθαρίστε τον φυσητήρα με ένα υγρό πανί.
- ▶ Καθαρίστε τις σχισμές αερισμού με ένα πινέλο.
- ▶ Καθαρίστε το προστατευτικό πλέγμα με ένα πινέλο ή μια μαλακή βούρτσα.
- ▶ Αφαιρέστε τυχόν ξένα σώματα από την υποδοχή της μπαταρίας και καθαρίστε την υποδοχή της μπαταρίας με ένα υγρό πανί.
- ▶ Καθαρίστε τις ηλεκτρικές επαφές μέσα στην υποδοχή της μπαταρίας με ένα πινέλο ή μια μαλακή βούρτσα.

15.2 Καθάρισμα μπαταρίας

- ▶ Καθαρίστε τη μπαταρία με ένα υγρό πανί.

15.3 Καθάρισμα φορτιστή

- ▶ Αποσυνδέστε το φισ από την πρίζα.
- ▶ Καθαρίστε τον φορτιστή με ένα υγρό πανί.
- ▶ Καθαρίστε τις σχισμές αερισμού με ένα πινέλο.
- ▶ Καθαρίστε τις ηλεκτρικές επαφές του φορτιστή με ένα πινέλο ή μια μαλακή βούρτσα.

16 Συντήρηση και επισκευές

16.1 Συντήρηση και επισκευή φυσητήρα

Η συντήρηση και επισκευή του φυσητήρα δεν μπορούν να γίνουν από τον χρήστη.

- ▶ Αν ο φυσητήρας χρειάζεται συντήρηση ή έχει ελάττωμα ή ζημιά, απευθυνθείτε στον πιστοποιημένο αντιπρόσωπο της STIHL.

16.2 Συντήρηση και επισκευή μπαταρίας

Η μπαταρία δεν χρειάζεται συντήρηση και δεν μπορεί να επισκευαστεί.

- ▶ Μπαταρία που έχει ελάττωμα ή ζημιά πρέπει να αντικατασταθεί.

16.3 Συντήρηση και επισκευή φορτιστή

Ο φορτιστής δεν χρειάζεται συντήρηση και δεν μπορεί να επισκευαστεί.

- ▶ Φορτιστής που έχει ελάττωμα ή ζημιά πρέπει να αντικατασταθεί.

▸ Αν υπάρχει ελάττωμα ή ζημιά στο καλώδιο τροφοδοσίας, μη χρησιμοποιήσετε τον φορτιστή ή το καλώδιο τροφοδοσίας

αλλά ζητήστε από τον πιστοποιημένο αντιπρόσωπο της STIHL να το αντικαταστήσει.

17 Αντιμετώπιση βλαβών

17.1 Αντιμετώπιση βλαβών φυσητήρα ή μπαταρίας

Βλάβη	Λυχνίες μπαταρίας	Ατία	Αντιμετώπιση
Ο φυσητήρας δεν λειτουργεί όταν τον ενεργοποιείτε.	1 λυχνία αναβοσβήνει με πράσινο χρώμα.	Η μπαταρία είναι ανεπαρκώς φορτισμένη.	▸ Φορτίστε την μπαταρία.
	1 λυχνία ανάβει σταθερά με κόκκινο χρώμα.	Η μπαταρία είναι πολύ ζεστή ή πολύ κρύα.	▸ Αφαιρέστε τη μπαταρία. ▸ Αφήστε τη μπαταρία να κρυώσει ή να ζεσταθεί.
	3 λυχνίες αναβοσβήνουν με κόκκινο χρώμα.	Υπάρχει βλάβη στον φυσητήρα.	▸ Αφαιρέστε τη μπαταρία. ▸ Καθαρίστε τις ηλεκτρικές επαφές μέσα στην υποδοχή της μπαταρίας. ▸ Τοποθετήστε τη μπαταρία. ▸ Θέστε τον φυσητήρα σε λειτουργία. ▸ Αν και πάλι αναβοσβήνουν 3 κόκκινες λυχνίες, μη χρησιμοποιήσετε τη μπαταρία και απευθυνθείτε στον πιστοποιημένο αντιπρόσωπο της STIHL.
	3 λυχνίες ανάβουν σταθερά με κόκκινο χρώμα.	Ο φυσητήρας είναι πολύ ζεστός.	▸ Αφαιρέστε τη μπαταρία. ▸ Αφήστε τον φυσητήρα να κρυώσει.
	4 λυχνίες αναβοσβήνουν με κόκκινο χρώμα.	Βλάβη στη μπαταρία.	▸ Αφαιρέστε τη μπαταρία και τοποθετήστε την ξανά. ▸ Θέστε τον φυσητήρα σε λειτουργία. ▸ Αν και πάλι αναβοσβήνουν 4 κόκκινες λυχνίες, μη χρησιμοποιήσετε τη μπαταρία αλλά απευθυνθείτε στον πιστοποιημένο αντιπρόσωπο της STIHL.
		Η ηλεκτρική σύνδεση ανάμεσα στον φυσητήρα και τη μπαταρία έχει διακοπεί.	▸ Αφαιρέστε τη μπαταρία. ▸ Καθαρίστε τις ηλεκτρικές επαφές μέσα στην υποδοχή της μπαταρίας. ▸ Τοποθετήστε τη μπαταρία.
		Ο φυσητήρας ή η μπαταρία έχει βραχεί.	▸ Αφήστε τον φυσητήρα ή τη μπαταρία να στεγνώσει.
Ο φυσητήρας απενεργοποιείται κατά τη διάρκεια της λειτουργίας.	3 λυχνίες ανάβουν σταθερά με κόκκινο χρώμα.	Ο φυσητήρας είναι πολύ ζεστός.	▸ Αφαιρέστε τη μπαταρία. ▸ Αφήστε τον φυσητήρα να κρυώσει.
		Υπάρχει βλάβη στο ηλεκτρικό κύκλωμα.	▸ Αφαιρέστε τη μπαταρία και τοποθετήστε την ξανά. ▸ Θέστε τον φυσητήρα σε λειτουργία.
Ο χρόνος λειτουργίας του φυσητήρα είναι πολύ μικρός.		Η μπαταρία δεν είναι πλήρως φορτισμένη.	▸ Φορτίστε την μπαταρία πλήρως.

Βλάβη	Λυχνίες μπαταρίας	Αιτία	Αντιμετώπιση
		Έχει παρέλθει η διάρκεια ζωής της μπαταρίας.	► Αλλάξτε τη μπαταρία.
Η διαδικασία φόρτισης δεν ξεκινά όταν τοποθετείτε τη μπαταρία στον φορτιστή.	1 λυχνία ανάβει σταθερά με κόκκινο χρώμα.	Η μπαταρία είναι πολύ ζεστή ή πολύ κρύα.	► Αφήστε τη μπαταρία μέσα στον φορτιστή. Η διαδικασία φόρτισης θα ξεκινήσει αυτόματα μόλις επιτευχθεί η επιτρεπόμενη θερμοκρασία.

17.2 Αντιμετώπιση βλαβών φορτιστή

Βλάβη	Λυχνία LED φορτιστή	Αιτία	Αντιμετώπιση
Η μπαταρία δεν φορτίζεται.	Η λυχνία LED αναβοσβήνει κόκκινη.	Η ηλεκτρική σύνδεση ανάμεσα στον φορτιστή και την μπαταρία έχει διακοπεί.	► Αφαιρέστε την μπαταρία. ► Καθαρίστε τις ηλεκτρικές επαφές του φορτιστή. ► Τοποθετήστε την μπαταρία.
		Υπάρχει βλάβη στον φορτιστή.	► Μην χρησιμοποιήσετε τον φορτιστή και απευθυνθείτε στον πιστοποιημένο αντιπρόσωπο της STIHL.

18 Τεχνικά χαρακτηριστικά

18.1 Φυσητήρας STIHL BGA 57

- Εγκεκριμένη μπαταρία: STIHL AK
- Ταχύτητα αέρα με ενσωματωμένο μπεκ: 46 m/s
- Βάρος χωρίς μπαταρία: 2,3 kg

Ο χρόνος λειτουργίας αναφέρεται στην ιστοσελίδα www.stihl.com/battery-life.

18.2 Μπαταρία STIHL AK

- Τεχνολογία μπαταρίας: Ιόντων λιθίου
- Τάση: 36 V
- Χωρητικότητα σε Ah: Βλέπε πινακίδα τύπου
- Ενεργειακό περιεχόμενο σε Wh: Βλέπε πινακίδα τύπου
- Βάρος σε kg: Βλέπε πινακίδα τύπου
- Επιτρεπόμενα όρια θερμοκρασίας για λειτουργία και φύλαξη: - 10 °C έως + 50 °C

18.3 Φορτιστής STIHL AL 101

- Ονομαστική τάση: βλέπε πινακίδα ισχύος
- Συχνότητα: Βλέπε πινακίδα ισχύος
- Ονομαστική ισχύς: βλέπε πινακίδα ισχύος
- Ρεύμα φόρτισης: βλέπε πινακίδα ισχύος
- Επιτρεπόμενα όρια θερμοκρασίας για λειτουργία και φύλαξη: + 5 °C έως + 40 °C

Για τους χρόνους φόρτισης μπορείτε να συμβουλευθείτε την ιστοσελίδα www.stihl.com/charging-times.

18.4 Καλώδια επέκτασης

Αν χρησιμοποιείτε καλώδιο επέκτασης (μπαλαντέζα), οι αγωγοί πρέπει να έχουν την εξής ελάχιστη διατομή, ανάλογα με την τάση και το μήκος του καλωδίου επέκτασης:

Αν η ονομαστική τάση που αναγράφεται στην πινακίδα ισχύος είναι 220 V έως 240 V:

- Μήκος καλωδίου έως 20 m: AWG 15 / 1,5 mm²
- Μήκος καλωδίου 20 m έως 50 m: AWG 13 / 2,5 mm²

Αν η ονομαστική τάση που αναγράφεται στην πινακίδα ισχύος είναι 100 V έως 127 V:

- Μήκος καλωδίου έως 10 m: AWG 14 / 2,0 mm²
- Μήκος καλωδίου 10 m έως 30 m: AWG 12 / 3,5 mm²

18.5 Τιμές θορύβου και δονήσεων

Ο συντελεστής K για τη στάθμη ηχοπίεσης ανέρχεται σε 2 dB(A). Ο συντελεστής K για τη στάθμη ηχητικής ισχύος ανέρχεται σε 2 dB(A). Ο συντελεστής K για τις δονήσεις ανέρχεται σε 2 m/s².

Η STIHL συιστά να φοράτε ωσασπίδες.

- Στάθμη ηχοπίεσης L_{PA} μετρούμενη σύμφωνα με το πρότυπο EN 50636-2-100: 79 dB(A).
- Στάθμη ηχητικής ισχύος L_{WA} μετρούμενη σύμφωνα με το πρότυπο EN 50636-2-100: 90 dB(A).

- Δονήσεις a_{Hv} μετρούμενες σύμφωνα με το πρότυπο EN 50636-2-100, λαβή χειρισμού < 2,5 m/s².

Οι αναφερόμενες τιμές δονήσεων έχουν μετρηθεί με τυποποιημένη διαδικασία ελέγχου και μπορούν να θεωρηθούν κατάλληλες για τη σύγκριση ηλεκτρικών μηχανημάτων. Οι πραγματικά παραγόμενες τιμές δονήσεων ενδέχεται να διαφέρουν από τις αναφερόμενες τιμές, ανάλογα με τον τρόπο χρήσης του μηχανήματος. Οι αναφερόμενες τιμές δονήσεων μπορούν να χρησιμοποιηθούν για μια πρώτη εκτίμηση της καταπόνησης από δονήσεις. Η πραγματική καταπόνηση από δονήσεις πρέπει να προσδιοριστεί με εκτίμηση. Στην εκτίμηση αυτή μπορεί να λαμβάνονται υπόψη και τα χρονικά διαστήματα κατά τα οποία το ηλεκτρικό μηχάνημα είναι εκτός λειτουργίας, καθώς και τα διαστήματα κατά τα οποία είναι μεν σε λειτουργία αλλά χωρίς να προκαλεί καταπόνησεις.

Πληροφορίες σχετικά με τη συμμόρφωση προς την Οδηγία 2002/44/EK για την έκθεση των εργαζομένων σε κραδασμούς, μπορείτε να βρείτε στην ιστοσελίδα www.stihl.com/vib.

18.6 REACH

REACH είναι το διακριτικό όνομα ενός κανονισμού των ΕΚ για την καταχώριση, την αξιολόγηση και την αδειοδότηση χημικών προϊόντων.

Για πληροφορίες σχετικά με την τήρηση του συστήματος REACH, συμβουλευθείτε την ιστοσελίδα www.stihl.com/reach.

19 Ανταλλακτικά και παρελκόμενα

19.1 Ανταλλακτικά και παρελκόμενα

STIHL Τα σύμβολα αυτά χαρακτηρίζουν τα γνήσια ανταλλακτικά και τα γνήσια παρελκόμενα της STIHL.

Η STIHL συνιστά να χρησιμοποιείτε γνήσια ανταλλακτικά και παρελκόμενα της STIHL.

Παρά τη συνεχή παρακολούθηση της αγοράς, η STIHL δεν είναι σε θέση να κρίνει την αξιοπιστία, την ασφάλεια και την καταλληλότητα ανταλλακτικών και παρελκόμενων από άλλους κατασκευαστές και συνεπώς δεν μπορεί να εγγυηθεί για τη χρήση τους.

Τα γνήσια ανταλλακτικά και παρελκόμενα STIHL είναι διαθέσιμα στον πιστοποιημένο αντιπρόσωπο της STIHL.

20 Απόρριψη

20.1 Απόρριψη φυσητήρα, μπαταρίας και φορτιστή

Για πληροφορίες σχετικά με την απόρριψη μπορείτε να απευθυνθείτε στις αρμόδιες τοπικές αρχές ή σε πιστοποιημένο αντιπρόσωπο της STIHL.

Τυχόν ακατάλληλη απόρριψη μπορεί να προκαλέσει βλάβες στην υγεία και να επιβαρύνει το περιβάλλον.

- ▶ Μεταφέρετε ή παραδώστε τα προϊόντα STIHL, συμπεριλαμβανομένης της συσκευασίας, σε κατάλληλο σημείο συλλογής για ανακύκλωση σύμφωνα με τους τοπικούς κανονισμούς.
- ▶ Δεν επιτρέπεται η απόρριψη μαζί με τα οικιακά απορρίμματα.

21 Δήλωση συμμόρφωσης ΕΕ

21.1 Φυσητήρας STIHL BGA 57

ANDREAS STIHL AG & Co. KG
Badstraße 115
D-71336 Waiblingen

Γερμανία

δηλώνει με αποκλειστική της ευθύνη ότι το προϊόν

- Είδος: επαναφορτιζόμενος φυσητήρας
- Κατασκευαστής: STIHL
- Τύπος: BGA 57
- Κωδικός σειράς: 4523

ανταποκρίνεται στις σχετικές διατάξεις των οδηγιών 2011/65/ΕΕ, 2006/42/ΕΚ, 2014/30/ΕΕ και 2000/14/ΕΚ και έχει σχεδιαστεί και κατασκευαστεί σύμφωνα με τα εξής πρότυπα, όπως ισχύουν κατά την εκάστοτε ημερομηνία παραγωγής: EN 55014-1, EN 55014-2, EN 60335-1 και EN 50636-2-100.

Ο προσδιορισμός της μετρημένης και εγγυημένης στάθμης ηχητικής ισχύος πραγματοποιήθηκε σύμφωνα με την Οδηγία 2000/14/ΕΚ, παράρτημα V.

- Μετρημένη στάθμη ηχητικής ισχύος: 90 dB(A)
- Εγγυημένη στάθμη ηχητικής ισχύος: 92 dB(A)

Ο τεχνικός φάκελος φυλάσσεται στο τμήμα έγκρισης προϊόντων της ANDREAS STIHL AG & Co. KG.

Το έτος κατασκευής, η χώρα κατασκευής και ο αριθμός του μηχανήματος αναγράφονται στον φυσητήρα.

Waiblingen, 15/07/2021

ANDREAS STIHL AG & Co. KG



κ.ε. Dr. Jürgen Hoffmann, Διεύθυνση τμήματος έγκρισης και κανονισμών προϊόντων

22 Πιστοποιητικό συμβατότητας UKCA

22.1 Φυσητήρας STIHL BGA 57



ANDREAS STIHL AG & Co. KG
Badstraße 115
D-71336 Waiblingen

Γερμανία

δηλώνει με αποκλειστική της ευθύνη ότι το προϊόν

- Είδος: επαναφορτιζόμενος φυσητήρας
- Κατασκευαστής: STIHL
- Τύπος: BGA 57
- Κωδικός σειράς: 4523

ανταποκρίνεται στις σχετικές διατάξεις των κανονισμών The Restriction of the Use of Certain Hazardous Substances in Electrical and Electronic Equipment Regulations 2012, Supply of Machinery (Safety) Regulations 2008, Electromagnetic Compatibility Regulations 2016 και Noise Emission in the Environment by Equipment for use Outdoors Regulations 2001 του ΗΒ, και έχει σχεδιαστεί και κατασκευαστεί σύμφωνα με τα εξής πρότυπα, όπως ισχύουν κατά την εκάστοτε ημερομηνία παραγωγής: EN 55014-1, EN 55014-2, EN 60335-1 και EN 50636-2-100.

Ο προσδιορισμός της μετρημένης και εγγυημένης στάθμης ηχητικής ισχύος πραγματοποιήθηκε σύμφωνα με τον κανονισμό Noise Emission in the Environment by Equipment for use Outdoors Regulations 2001, Schedule 8 του ΗΒ.

- Μετρημένη στάθμη ηχητικής ισχύος: 90 dB(A)
- Εγγυημένη στάθμη ηχητικής ισχύος: 92 dB(A)

Ο τεχνικός φάκελος φυλάσσεται στο αρμόδιο τμήμα της ANDREAS STIHL AG & Co. KG.

Το έτος κατασκευής, η χώρα κατασκευής και ο αριθμός του μηχανήματος αναγράφονται στον φυσητήρα.

Waiblingen, 15/07/2021

ANDREAS STIHL AG & Co. KG



κ.ε. Dr. Jürgen Hoffmann, Διεύθυνση τμήματος έγκρισης και κανονισμών προϊόντων

Sadržaj

1	Predgovor.....	39
2	Informacije uz ovo uputstvo za upotrebu..	40
3	Pregled.....	40
4	Sigurnosne napomene.....	41
5	Priprema duvalice za upotrebu.....	47
6	Punjenje aku-baterije i svetlosne diode....	47
7	Kompletiranje duvalice.....	49
8	Nameštanje i vađenje aku-baterije.....	49
9	Uključivanje i isključivanje duvalice.....	49
10	Provera duvalice i aku-baterije.....	50
11	Rad s duvalicom.....	50
12	Posle rada.....	50
13	Transportovanje.....	50
14	Čuvanje.....	51
15	Čišćenje.....	51
16	Održavanje i popravljanje.....	52
17	Otklanjanje smetnji.....	52
18	Tehnički podaci.....	53
19	Rezervni delovi i pribor.....	54
20	Zbrinjavanje.....	54
21	EU izjava o usaglašenosti.....	54
22	UKCA izjava proizvođača o usaglašenosti	54

1 Predgovor

Dragi korisniče,

raduje nas što ste se odlučili za STIHL. Naši proizvodi su koncipirani i izrađeni vrhunskim kvalitetom prema potrebama naših korisnika. Tako nastaju proizvodi visoke pouzdanosti takođe i pri ekstremnim opterećenjima.

STIHL garantuje vrhunski kvalitet takođe i prilikom servisiranja. Naša specijalizovana trgovinska mreža nudi stručne savete i uputstva, kao i obimnu tehničku podršku.

STIHL se izričito zalaže za održiv i odgovoran odnos prema prirodi. Ovo uputstvo za upotrebu ima za svrhu da Vam pomogne u korišćenju pro-

izvoda STIHL na siguran i ekološki način u toku dugog radnog veka.

Hvala Vam na poverenju; želimo Vam puno zadovoljstva uz Vaš proizvod STIHL.

N. S. Stihl

Dr. Nikolas Stihl

VAŽNO! PRE UPOTREBE PROČITATI I SAČUVATI ZA KASNIJU UPOTREBU.

2 Informacije uz ovo uputstvo za upotrebu

2.1 Važeći dokumenti

Važe lokalni sigurnosni propisi.

- ▶ Pročitajte, razumite i sačuvajte sledeće dokumente koji važe uz ovo uputstvo za upotrebu:
 - Sigurnosne napomene Aku-baterija STIHL AK
 - Sigurnosne informacije za aku-baterije STIHL i za proizvode sa ugrađenom aku-baterijom: www.stihl.com/safety-data-sheets

2.2 Oznake upozorenja u tekstu

UPOZORENJE

- Napomena ukazuje na opasnosti koje mogu dovesti do teških povreda ili smrti.
 - ▶ Navedene mere mogu da spreče teške povrede ili smrt.

UPUTSTVO

- Napomena ukazuje na opasnosti koje mogu dovesti do materijalnih šteta.
 - ▶ Navedene mere mogu da spreče materijalne štete.

2.3 Simboli u tekstu



Ovaj simbol ukazuje na poglavlje u ovom uputstvu za upotrebu.

3 Pregled

3.1 Duvalica, aku-baterija i punjač

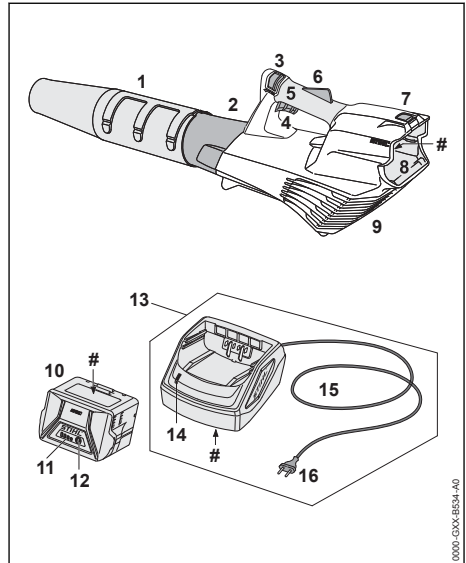

1 Mlaznica

Mlaznica vodi i fokusira vazdušnu struju.

2 Izduvna cev

Izduvna cev vodi vazdušnu struju.

3 Klizač za odbavljanje

Klizač za odbavljanje zajedno sa kočnicom poluge prekidača odbavljuje polugu prekidača.

4 Poluga prekidača

Poluga prekidača uključuje i isključuje duvalicu.

5 Komandna ručica

Komandna ručica služi za upravljanje, vođenje i nošenje duvalice.

6 Kočnica poluge prekidača

Kočnica poluge prekidača odbavljuje polugu prekidača.

7 Poluga za blokiranje

Poluga za blokiranje drži aku-bateriju u odeljku za aku-bateriju.

8 Odeljak za aku-bateriju

Odeljak za aku-bateriju prihvata aku-bateriju.

9 Zaštitna rešetka

Zaštitna rešetka štiti korisnika od pokrenutih delova u duvalici.

10 Aku-baterija

Aku-baterija snabdeva duvalicu energijom.

11 Svetlosne diode

Svetlosne diode pokazuju nivo napunjenosti aku-baterije i smetnje.

12 Pritisni taster

Pritisni taster aktivira svetlosne diode na aku-bateriji.

13 Punjač

Punjač puni aku-bateriju.

14 Svetlosna dioda

Svetlosna dioda pokazuje status punjača.

15 Priključni kabl

Priključni kabl povezuje punjač sa mrežnim utikačem.

16 Mrežni utikač

Mrežni utikač povezuje priključni kabl sa utičnicom.

Nazivna pločica sa brojem mašine**3.2 Simboli**

Simboli mogu da se nalaze na duvalici, na aku-bateriji i na punjaču i označavaju sledeće:



1 svetlosna dioda svetli crveno. Aku-baterija je pretopla ili prehladna.



4 svetlosne diode trepte crveno. Smetnja je u aku-bateriji.



Svetlosna dioda svetli zeleno i svetlosne diode na aku-bateriji svetle ili trepte zeleno. Aku-baterija se puni.



Svetlosna dioda trepti crveno. Između aku-baterije i punjača ne postoji električni kontakt ili je smetnja u aku-bateriji ili punjaču.



LWA Garantovani nivo snage zvuka prema smernici 2000/14/EG u dB(A) da bi se omogućilo poređenje emisija zvuka proizvoda.



Podatak pored simbola pokazuje količinu energije aku-baterije prema specifikaciji proizvođača ćelija. Raspoloživa količina energije kod primene je manja.



Električni uređaj koristite u zatvorenom i suvom prostoru.



Ne bacajte proizvod u kućno smeće.

4 Sigurnosne napomene**4.1 Simboli upozorenja**

Simboli upozorenja na duvalici, aku-bateriji ili punjaču označavaju sledeće:



Pridržavajte se bezbednosnih napomena i navedenih mera.



Pročitajte, razumite i sačuvajte uputstvo za upotrebu.



Nosite zaštitne naočare.



Dugu kosu osigurajte tako da ne može biti uvučena u duvalicu.



Aku-bateriju izvadite prilikom prekida u radu, transportovanja, čuvanja, održavanja ili popravljanja.



Duvalicu i punjač držite dalje od kiše i vlage.

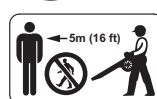

Pazite na bezbednosno rastojanje.



Aku-bateriju zaštitite od toplote i plamena.



Aku-bateriju držite dalje od kiše i vlage i ne potapajte u tečnosti.



Pazite na dozvoljeni opseg temperature aku-baterije.

4.2 Namenska upotreba

Duvalica STIHL BGA 57 služi za duvanje suvog lišća, trave, papira i sličnih materijala.

Duvalica ne sme da se koristi na kiši.

Aku-baterija STIHL AK snabdeva duvalicu energijom.

Punjač STIHL AL 101 puni aku-bateriju STIHL AK.

▲ UPOZORENJE

- Aku-baterije i punjači koje STIHL nije dozvolio za duvalicu, mogu izazvati požare i eksplozije. Osobe mogu biti teško povređene ili usmrćene i moguće su materijalne štete.
 - ▶ Duvalicu koristite sa aku-baterijom STIHL AK.
 - ▶ Aku-bateriju STIHL AK punite punjačem STIHL AL 101, AL 301 ili AL 500.
- Nenamenska upotreba duvalice, aku-baterije ili punjača može dovesti do teških povreda ili smrti, a moguća je i materijalna šteta.
 - ▶ Duvalicu, punjač i aku-bateriju koristite onako kako je opisano u ovom uputstvu za upotrebu.

4.3 Uslovi za korisnike

▲ UPOZORENJE

- Neupućeni korisnici ne mogu da prepoznaju niti da procene opasnosti od duvalice, aku-baterije i punjača. Korisnik ili druge osobe mogu biti teško povređeni ili usmrćeni.



- ▶ Pročitajte, razumite i sačuvajte uputstvo za upotrebu.

- ▶ Ukoliko duvalicu, aku-bateriju ili punjač dajete drugoj osobi: Priložite i uputstvo za upotrebu.
- ▶ Uverite se da korisnik ispunjava sledeće uslove:
 - Korisnik je odmoran.
- Korisnik je telesno, senzorički i duševno sposoban da upravlja duvalicom, aku-baterijom i punjačem i da ih koristi. Ukoliko je korisnik telesno, senzorički ili duševno ograničeno sposoban, korisnik sme da radi samo pod nadzorom ili prema uputstvima odgovorne osobe.

- Korisnik može da prepozna i proceni opasnosti od duvalice, aku-baterije i punjača.
- Korisnik je punoletan ili se korisnik obučava u struci pod nadzorom i u skladu sa nacionalnim propisima.
- Korisnik je dobio uputstvo od specijalizovanog prodavca STIHL ili od stručnog lica pre nego što je prvi put radio s duvalicom i koristio punjač.
 - Korisnik nije pod uticajem alkohola, lekova ili droga.
- ▶ U slučaju nedoumice: Obratite se specijalizovanom prodavcu STIHL.

4.4 Odeća i oprema

▲ UPOZORENJE

- U toku rada duga kosa može da bude uvučena u duvalicu. Korisnik može da bude teško povređen.



- ▶ Dugu kosu uvežite i osigurajte tako da bude iznad ramena.

- U toku rada predmeti mogu biti odbačeni velikom brzinom. Korisnik može da bude povređen.



- ▶ Nosite pripijene zaštitne naočare. Podesne zaštitne naočare su ispitane prema standardu EN 166 ili prema nacionalnim propisima i na tržištu su dostupne pod odgovarajućom oznakom.

- ▶ Nosite duge pantalone.
- U toku rada može da se podigne prašina. Udisanje prašine može da šteti zdravlju i da izazove alergijske reakcije.
 - ▶ Ako se podigne prašina: Nosite masku za zaštitu od prašine.
- Nepodesna odeća može da se zakači o drveće, grmlje ili da bude zahvaćena duvalicom. Korisnici bez podesne odeće mogu biti teško povređeni.
 - ▶ Nosite pripijenu odeću.
 - ▶ Šalove ili nakit skinite.
- Korisnik koji nosi nepodesnu obuću može da se oklizne. Korisnik može da bude povređen.

- ▶ Nosite čvrstu, zatvorenu obuću sa hrapavim đonom.

4.5 Radni prostor i sredina

4.5.1 Duvalica

▲ UPOZORENJE

- Neovlašćene osobe, deca i životinje ne mogu prepoznati i proceniti opasnosti od duvalice i zakovitlanih predmeta. Neovlašćene osobe, deca i životinje mogu biti teško povređene i moguće su materijalne štete.

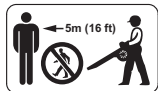

- ▶ Neovlašćene osobe, deca i životinje ne smeju da se nalaze u prečniku od 5 m od područja na kome se radi.

- ▶ Rastojanje od 5 m držite i u odnosu na predmete.
- ▶ Ne ostavljajte duvalicu bez nadzora.
- ▶ Uverite se da deca ne mogu da se igraju duvalicom.

- Duvalica nije vodootporna. Ako se radi na kiši ili u vlažnoj sredini, moguće je da dođe do strujnog udara. Korisnik može da se povredi, a duvalica ošteti.



- ▶ Nemojte raditi na kiši i u vlažnoj sredini.

- Električne komponente duvalice mogu da stvore varničenje. U lako zapaljivoj ili eksplozivnoj sredini, varničenje može da izazove požare i eksplozije. Osobe mogu biti teško povređene ili usmrćene i moguće su materijalne štete.
- ▶ Nemojte raditi u lako zapaljivoj niti u eksplozivnoj sredini.

4.5.2 Aku-baterija

▲ UPOZORENJE

- Neovlašćene osobe, deca i životinje ne mogu prepoznati i proceniti opasnosti od aku-baterije. Neovlašćene osobe, deca i životinje mogu biti teško povređene.
- ▶ Neovlašćene osobe, decu i životinje držite dalje.
- ▶ Aku-bateriju ne ostavljajte bez nadzora.
- ▶ Uverite se da deca ne mogu da se igraju aku-baterijom.
- Aku-baterija nije zaštićena od svih uticaja sredine. Pod određenim uticajima sredine, aku-baterija može da se zapali, eksplodira ili nepravilno ošteti. Osobe mogu biti teško povređene i moguće su materijalne štete.



- ▶ Aku-bateriju zaštitite od toplote i plamena.
- ▶ Aku-bateriju ne bacajte u vatru.



- ▶ Aku-bateriju koristite i čuvajte u temperaturnom opsegu između - 10 °C i + 50 °C.



- ▶ Aku-bateriju držite dalje od kiše i vlage i ne potapajte u tečnosti.

- ▶ Aku-bateriju držite dalje od malih metalnih delova.
- ▶ Aku-bateriju ne izlažite uticaju visokog pritiska.
- ▶ Aku-bateriju ne izlažite uticaju mikrotalasnog zračenja.
- ▶ Aku-bateriju držite dalje od hemikalija i soli.

4.5.3 Punjač

▲ UPOZORENJE

- Neovlašćene osobe, deca i životinje ne mogu prepoznati i proceniti opasnosti od punjača i električne struje. Neovlašćene osobe, deca i životinje mogu biti teško povređene ili usmrćene.

- ▶ Neovlašćene osobe, decu i životinje držite dalje.

- ▶ Uverite se da deca ne mogu da se igraju punjačem.

- Punjač nije otporan na vodu. Ako se radi na kiši ili u vlažnoj sredini, moguće je da dođe do strujnog udara. Korisnik može da se povredi, a punjač ošteti.



- ▶ Nemojte koristiti uređaj na kiši i u vlažnoj sredini.

- Punjač nije zaštićen od svih uticaja sredine. Pod određenim uticajima sredine, punjač može da se zapali ili da eksplodira. Pod određenim uticajima sredine, punjač može da se zapali ili da eksplodira. Osobe mogu biti teško povređene i moguće su materijalne štete.
- ▶ Punjač koristite u zatvorenom i suvom prostoru.
- ▶ Nemojte koristiti punjač u lako zapaljivoj niti u eksplozivnoj sredini.
- ▶ Nemojte koristiti punjač na lako zapaljivoj podlozi.
- ▶ Punjač koristite i čuvajte u temperaturnom opsegu između + 5 °C i + 40 °C.
- Osobe mogu da se sapletu o priključni kabl. Osobe mogu da se povrede, a punjač ošteti.

- ▶ Priključni kabl namestite ravno na tlo.

4.6 Stanje za bezbednu upotrebu

4.6.1 Duvalica

Duvalica je u stanju za bezbednu upotrebu ukoliko su ispunjeni sledeći uslovi:

- Duvalica je neoštećena.
- Duvalica je čista i suva.
- Komandni elementi funkcionišu i nisu izmenjeni.
- Na ovu duvalicu je montiran originalni pribor STIHL.
- Pribor je ispravno montiran.

▲ UPOZORENJE

- U nebezbednom stanju komponente ne mogu da funkcionišu ispravno i sigurnosni mehanizmi mogu da budu van funkcije. Osobe mogu biti teško povređene ili usmrćene.
 - ▶ Radite s neoštećenom duvalicom.
 - ▶ Ako je duvalica prljava ili mokra: Duvalicu očistite i osušite.
 - ▶ Nemojte vršiti izmene na duvalici. Izuzetak: Montaža mlaznice koja odgovara za ovu duvalicu.
 - ▶ Ako komandni elementi ne funkcionišu: Nemojte raditi s duvalicom.
 - ▶ Na ovu duvalicu montirajte originalni pribor STIHL.
 - ▶ Pribor montirajte onako, kako je opisano u ovom uputstvu za upotrebu ili u uputstvu za upotrebu pribora.
 - ▶ Nemojte stavljati predmete u otvore duvalice.
 - ▶ Pohabane ili oštećene pločice sa uputstvima zamenite.
 - ▶ U slučaju nedoumice: Obratite se specijalizovanom prodavcu STIHL.

4.6.2 Aku-baterija

Aku-baterija je u stanju za bezbednu upotrebu ukoliko su ispunjeni sledeći uslovi:

- Aku-baterija je neoštećena.
- Aku-baterija je čista i suva.
- Aku-baterija funkcioniše i nije izmenjena.

▲ UPOZORENJE

- U nebezbednom stanju aku-baterija ne može da funkcioniše sigurno. Osobe mogu biti teško povređene.
 - ▶ Raditi sa neoštećenom i radnom baterijom.
 - ▶ Nemojte puniti oštećenu ili neispravnu aku-bateriju.
 - ▶ Ako je aku-baterija prljava ili mokra: Aku-bateriju očistite i osušite.

- ▶ Nemojte vršiti promene na aku-bateriji.
- ▶ Nemojte stavljati predmete u otvore aku-baterije.
- ▶ Radi izbegavanja kratkog spoja, ne dodirujte metalnim predmetima električne kontakte aku-baterije.
- ▶ Nemojte otvarati aku bateriju.
- ▶ Zameniti istrošene ili oštećene znakove
- Iz oštećene aku-baterije može da isteče tečnost. Ako tečnost dođe u dodir sa kožom ili očima, može da izazove nadražaj kože ili očiju.
 - ▶ Izbegnite dodir sa tečnošću.
 - ▶ U slučaju dodira sa kožom: Pogodena mesta na koži isperite sa puno vode i sapuna.
 - ▶ U slučaju dodira sa očima: Isperite oči sa puno vode najmanje 15 minuta i obratite se lekaru.
- Oštećena ili neispravna aku-baterija može da miriše neobično, da dimi ili da gori. Osobe mogu biti teško povređene ili usmrćene i moguća je materijalna šteta.
 - ▶ Ako aku-baterija miriše neobično ili dimi: Nemojte koristiti aku-bateriju i držite je dalje od zapaljivih materijala.
 - ▶ Ako aku-baterija gori: Pokušajte da ugasite aku-bateriju aparatom za gašenje požara ili vodom.

4.6.3 Punjač

Punjač je u stanju za bezbednu upotrebu ukoliko su ispunjeni sledeći uslovi:

- Punjač je neoštećen.
- Punjač je čist i suv.

▲ UPOZORENJE

- U nebezbednom stanju komponente ne mogu da funkcionišu ispravno i sigurnosni mehanizmi mogu da budu van funkcije. Osobe mogu biti teško povređene ili usmrćene.
 - ▶ Koristite neoštećen punjač.
 - ▶ Ako je punjač prljav ili mokar: Punjač očistite i osušite.
 - ▶ Nemojte vršiti izmene na punjaču.
 - ▶ Nemojte stavljati predmete u otvore punjača.
 - ▶ Radi izbegavanja kratkog spoja, električne kontakte punjača ne dodirujte metalnim predmetima.
 - ▶ Ne otvarajte punjač.

4.7 Rad

▲ UPOZORENJE

- U određenim situacijama korisnik ne može da radi koncentrisano. Korisnik može da se saplete, padne i teško povredi.
 - ▶ Radite mirno i promišljeno.
 - ▶ Kod loših svetlosnih uslova i vidljivosti: Nemojte raditi s duvalicom.
 - ▶ Duvalicom radite sami.
 - ▶ Ne radite iznad visine ramena.
 - ▶ Pazite na prepreke.
 - ▶ Radite stojeći na tlu i pazeći na ravnotežu. Ako mora da se radi na visini: Koristite podiznu radnu platformu ili sigurnu skelu.
 - ▶ Ako se jave simptomi umora: Napravite pauzu.
 - ▶ Duvajte u pravcu vetra.
- U toku rada predmeti mogu biti odbačeni velikom brzinom. Osobe i životinje mogu biti povređene i moguće su materijalne štete.
 - ▶ Ne duvajte u pravcu ljudi, životinja i predmeta.
- Kod promena u radu ili neobičnog ponašanja duvalice, moguće je da duvalica nije bezbedna za upotrebu. Osobe mogu biti teško povređene i moguće su materijalne štete.
 - ▶ Prekinite rad, izvadite aku-bateriju i obratite se specijalizovanom prodavcu STIHL.
- U toku rada s duvalicom mogu da nastanu vibracije.
 - ▶ Pravite radne pauze.
 - ▶ Kod pojave smetnji u cirkulaciji krvi: Obratite se lekaru.
- Podignuta prašina može da izazove elektrostatični elektricitet duvalice. Pod određenim uslovima sredine (npr. suva sredina), duvalica munjevito može da se elektrostatički isprazni i moguća je pojava varničenja. U lako zapaljivoj ili eksplozivnoj sredini, varničenje može da izazove požare i eksplozije. Osobe mogu biti teško povređene ili usmrćene i moguća je materijalna šteta.
 - ▶ Nemojte raditi u lako zapaljivoj niti u eksplozivnoj sredini.

4.8 Punjenje

▲ UPOZORENJE

- Oštećen ili neispravan punjač u toku punjenja može da miriše neobično ili da dimi. Osobe mogu biti povređene i moguće su materijalne štete.
 - ▶ Izvucite mrežni utikač iz utičnice.

- Kod nedovoljnog odvođenja toplote, punjač može da se pregreje i da izazove požar. Osobe mogu biti teško povređene ili usmrćene i moguća je materijalna šteta.
 - ▶ Nemojte pokrivati punjač.

4.9 Električno priključenje

Dodir sa komponentama pod naponom može da se javi iz sledećih razloga:

- Oštećen priključni kabl ili produžni kabl.
- Oštećen mrežni utikač priključnog kabla ili produžnog kabla.
- Utičnica nije ispravno instalirana.

▲ OPASNOST

- Dodir sa komponentama pod naponom može da dovede do strujnog udara. Korisnik može da bude teško povređen ili usmrćen.
 - ▶ Uverite se da su priključni kabl, produžni kabl i njihovi mrežni utikači neoštećeni.



Ako je oštećen priključni kabl ili produžni kabl:

- ▶ Ne dodirujte oštećeno mesto.
- ▶ Izvucite mrežni utikač iz utičnice.
- ▶ Priključni kabl, produžni kabl i njihove mrežne utikače dodirujte suvim rukama.
- ▶ Mrežni utikač priključnog kabla ili produžnog kabla priključujte na pravilno instaliranu i osiguranu utičnicu sa zaštitnim kontaktom.
- ▶ Punjač priključite preko zaštitne sklopke protiv struje greške (30 mA, 30 ms).
- Oštećeni ili nepodesni produžni kabl može da izazove strujni udar. Osobe mogu biti teško povređene ili usmrćene.
 - ▶ Koristite produžni kabl sa ispravnim poprečnim presekom vodova,  18.4.

▲ UPOZORENJE

- U toku punjenja, pogrešan napon u mreži ili pogrešna frekvencija mogu da dovedu do nadnapona u punjaču. Punjač može da bude oštećen.
 - ▶ Uverite se da se mrežni napon i mrežna frekvencija poklapaju sa podacima na nazivnoj pločici punjača.
- Ukoliko je punjač priključen na višestruku utičnicu, moguće je preopterećenje električnih komponenti u toku punjenja. Električne komponente mogu da se zagreju i da izazovu požar. Osobe mogu biti teško povređene ili usmrćene i moguće su materijalne štete.
 - ▶ Uverite se da podaci o performansama na višestrukoj utičnici nisu prekoračeni zbirnim podacima sa nazivne pločice punjača i svih električnih uređaja priključenih na višestruku utičnicu.

- Pogrešno postavljeni priključni kabl i produžni kabl mogu da budu oštećeni i osobe mogu da se sapletu o njih. Osobe mogu da se povrede, a priključni ili produžni kabl oštetiti.
 - ▶ Priključni kabl i produžni kabl postavite i označite tako da osobe ne mogu da se sapletu.
 - ▶ Priključni kabl i produžni kabl postavite tako da ne budu zategnuti i da se ne upletu.
 - ▶ Priključni kabl i produžni kabl postavite tako da ne budu oštećeni, prelomljeni ili pritisnuti i da se ne trljaju.
 - ▶ Priključni kabl i produžni kabl zaštitite od toplote, ulja i hemikalija.
 - ▶ Priključni kabl i produžni kabl položite na suhu podlogu.
- Produžni kabl se zagreva u toku rada. Nakupljena toplota može da izazove požar.
 - ▶ Ako se koristi kotur sa produžnim kablom: Odmotajte do kraja kotur sa produžnim kablom.
- Kod zidne montaže punjača može da dođe do oštećenja električnih vodova i cevi, ako se isti nalaze u zidu. Dodir sa električnim vodovima može da dovede do strujnog udara. Osobe mogu biti teško povređene i moguće su materijalne štete.
 - ▶ Uverite se da na predviđenom mestu nema električnih vodova i cevi koji se nalaze u zidu.
- Ako punjač nije montiran na zid kao što je opisano u ovom uputstvu za upotrebu, punjač ili aku-baterija može da padne ili punjač može da se pregreje. Osobe mogu biti povređene i moguće su materijalne štete.
 - ▶ Punjač montirajte na zid onako, kako je opisano u ovom uputstvu za upotrebu.
- Ako se na zid montira punjač sa nameštenom aku-baterijom, aku-baterija može da ispadne iz punjača. Osobe mogu biti povređene i moguće su materijalne štete.
 - ▶ Na zid prvo montirajte punjač i zatim namestite aku-bateriju.

4.10 Transportovanje

4.10.1 Duvalica

▲ UPOZORENJE

- Duvalica može da se prevrne ili pokrene u toku transportovanja. Osobe mogu biti povređene i moguće su materijalne štete.
 - ▶ Izvadite aku-bateriju.



- ▶ Duvalicu obezbedite od prevrtanja i pokretanja steznim remenima, kaiševima ili mrežom.

4.10.2 Aku-baterija

▲ UPOZORENJE

- Aku-baterija nije zaštićena od svih uticaja sredine. Pod određenim uticajima sredine, aku-baterija može da bude oštećena i moguća je materijalna šteta.
 - ▶ Nemojte transportovati oštećenu aku-bateriju.
- Aku-baterija može da se prevrne ili pokrene u toku transportovanja. Osobe mogu biti povređene i moguće su materijalne štete.
 - ▶ Aku-bateriju spakujte u pakovanju tako, da ne može da se pokrene.
 - ▶ Pakovanje obezbedite tako, da ne može da se pokrene.

4.10.3 Punjač

▲ UPOZORENJE

- Punjač može da se prevrne ili pokrene u toku transportovanja. Osobe mogu biti povređene i moguće su materijalne štete.
 - ▶ Mrežni utikač izvucite iz utičnice.
 - ▶ Izvadite aku-bateriju.
 - ▶ Punjač obezbedite od prevrtanja i pokretanja steznim remenima, kaiševima ili mrežom.
- Priključni kabl nije predviđen za nošenje punjača. Priključni kabl i punjač mogu da budu oštećeni.
 - ▶ Priključni kabl zamotajte i pričvrstite na punjač.

4.11 Čuvanje

4.11.1 Duvalica

▲ UPOZORENJE

- Deca ne mogu prepoznati i proceniti opasnosti od duvalice. Deca mogu biti teško povređena.
 - ▶ Izvadite aku-bateriju.



- ▶ Duvalicu čuvajte van domašaja dece.
- Električni kontakti na duvalici i metalne komponente mogu da korodiraju usled vlage. Duvalica može da bude oštećena.



- ▶ Izvadite aku-bateriju.

- ▶ Duvalicu čuvajte na čistom i suvom.

4.11.2 Aku-baterija

▲ UPOZORENJE

- Deca ne mogu prepoznati i proceniti opasnosti od aku-baterije. Deca mogu biti teško povređena.
 - ▶ Aku-bateriju čuvajte van domašaja dece.
- Aku-baterija nije zaštićena od svih uticaja sredine. Pod određenim uticajima sredine, aku-baterija može da se nepopravljivo ošteti.
 - ▶ Aku-bateriju čuvajte na čistom i suvom.
 - ▶ Aku-bateriju čuvajte u zatvorenom prostoru.
 - ▶ Aku-bateriju čuvajte odvojeno od duvalice.
 - ▶ Ukoliko se aku-baterija čuva u punjaču: Izvucite mrežni utikač i aku-bateriju čuvajte na nivou napunjenosti između 40 % i 60 % (2 svetlosne diode svetle zeleno).
 - ▶ Aku-bateriju čuvajte u temperaturnom opsegu između - 10 °C i + 50 °C.

4.11.3 Punjač

▲ UPOZORENJE

- Deca ne mogu prepoznati i proceniti opasnosti od punjača. Deca mogu biti teško povređena ili usmrćena.
 - ▶ Izvucite mrežni utikač.
 - ▶ Punjač čuvajte van domašaja dece.
- Punjač nije zaštićen od svih uticaja sredine. Pod određenim uticajima sredine, punjač može da bude oštećen.
 - ▶ Izvucite mrežni utikač.
 - ▶ Ako je punjač topao: Sačekajte da se punjač ohladi.
 - ▶ Punjač čuvajte u čistom i suvom stanju.
 - ▶ Punjač čuvajte u zatvorenom prostoru.
 - ▶ Punjač čuvajte u temperaturnom opsegu između + 5 °C i + 40 °C.
- Priključni kabl nije predviđen za nošenje ili vešanje punjača. Priključni kabl i punjač mogu da budu oštećeni.
 - ▶ Punjač hvatajte i držite za kućište. Na punjaču se nalazi prihvatno udubljenje za jednostavno podizanje punjača.
 - ▶ Punjač vešajte o zidni držač.

4.12 Čišćenje, održavanje i popravljnje

▲ UPOZORENJE

- Ako je u toku čišćenja, održavanja ili popravke aku-baterija nameštena, moguće je nenaмерно uključivanje duvalice. Osobe mogu biti

teško povređene i moguće su materijalne štete.



- ▶ Izvadite aku-bateriju.

- Agresivna sredstva za čišćenje, čišćenje vodenim mlazom i šiljati predmeti mogu da oštete duvalicu, aku-bateriju i punjač. Ako se čišćenje duvalice, aku-baterije ili punjača ne uradi onako kako je opisano u ovom uputstvu za upotrebu, komponente mogu da ne funkcionišu ispravno i sigurnosni mehanizmi mogu da budu van funkcije. Osobe mogu biti teško povređene.
 - ▶ Duvalicu, punjač i aku-bateriju čistite onako kako je opisano u ovom uputstvu za upotrebu.
- Ako se duvalica, aku-baterija ili punjač ne održavaju ili ne popravljaju pravilno, komponente mogu da ne funkcionišu ispravno i sigurnosni mehanizmi mogu da budu van funkcije. Osobe mogu biti teško povređene ili usmrćene.
 - ▶ Duvalicu, aku-bateriju i punjač ne održavajte i ne popravljajte sami.
 - ▶ Ako je neophodno održavanje ili popravka duvalice, aku-baterije ili punjača: Obratite se specijalizovanom prodavcu STIHL.

5 Priprema duvalice za upotrebu

5.1 Priprema duvalice za upotrebu

Pre svakog početka rada morate sprovesti sledeće korake:

- ▶ Uverite se da su sledeće komponente bezbedne za upotrebu:
 - Duvalica, 4.6.1.
 - Aku-baterija, 4.6.2.
 - Punjač, 4.6.3.
- ▶ Proverite aku-bateriju, 10.2.
- ▶ U potpunosti napunite aku-bateriju, 6.2.
- ▶ Očistite duvalicu, 15.1.
- ▶ Montirajte mlaznicu, 7.1.
- ▶ Proverite komandne elemente, 10.1.
- ▶ Ako ne možete sprovesti ove radnje: Nemojte koristiti duvalicu i obratite se specijalizovanom prodavcu STIHL.

6 Punjenje aku-baterije i svetlosne diode

6.1 Montaža punjača na zid

Punjač može da se montira na zid.

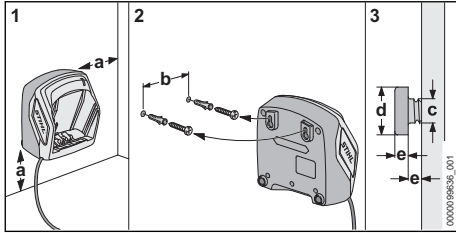

► Punjač montirajte na zid tako da budu ispunjeni sledeći uslovi:

- Koristi se odgovarajući materijal za pričvršćivanje.
- Punjač je u vodoravnom položaju. Zadržane su sledeće mere:
 - a = najmanje 100 mm
 - b (za AL 101) = 75 mm
 - b (za AL 301) = 100 mm
 - b (za AL 500) = 120 mm
 - c = 4,5 mm
 - d = 9 mm
 - e = 2,5 mm

6.2 Punjenje aku-baterije

Vremetranje punjenja zavisi od više uticaja, npr. od temperature aku-baterije ili od temperature sredine. Faktičko vremetrojanje punjenja može da odstupa od navedenog vremetrojanja. Vremetrojanje punjenja je navedeno na www.stihl.com/charging-times.

Kada je mrežni utikač priključen na utičnicu, a aku-baterija je stavljena u punjač, postupak punjenja startuje automatski. Kada je aku-baterija potpuno napunjena, punjač se isključuje automatski.

Aku-baterija i punjač se zagrevaju u toku punjenja.

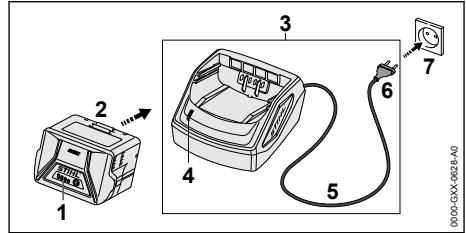

- Mrežni utikač (6) priključite na lako pristupačnu utičnicu (7). Punjač (3) vrši autodijagnozu. Svetlosna dioda (4) svetli otprilike 1 sekundu zeleno i otprilike 1 sekundu crveno.
- Priključni kabl (5) namestite.
- Aku-bateriju (2) stavite u vođice punjača (3) i pritisnite do graničnika. Svetlosna dioda (4) svetli zeleno. Svetlosne diode (1) svetle zeleno i aku-baterija (2) se puni.
- Ukoliko svetlosna dioda (4) i svetlosne diode (1) više ne svetle: Aku baterija (2) je potpuno napunjena i može da bude izvađena iz punjača (3).
- Ako se punjač (3) više ne koristi: Mrežni utikač (6) izvucite iz utičnice (7).

6.3 Prikazivanje nivoa napunjenosti

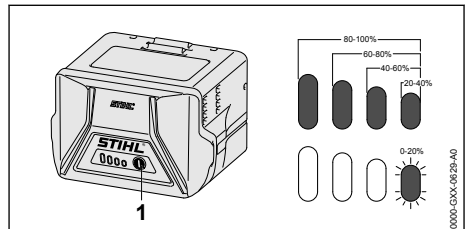

- Pritisnite pritisni taster (1). Svetlosne diode svetle otprilike 5 sekundi zeleno i pokazuju nivo napunjenosti.
- Ako desna svetlosna dioda trepti zeleno: Napunite aku-bateriju.

6.4 Svetlosne diode na aku-bateriji

Svetlosne diode mogu da pokažu nivo napunjenosti aku-baterije ili smetnje. Svetlosne diode mogu da svetle ili da trepte zeleno ili crveno.

Ako svetlosne diode svetle ili trepte zeleno, pokazuje se nivo napunjenosti.

- Ako svetlosne diode svetle ili trepte crveno: Uklonite smetnje, ► 17.1. Smetnja je u duvalici ili u aku-bateriji.

6.5 Svetlosna dioda na punjaču

Svetlosna dioda pokazuje status punjača.

Ako svetlosna dioda svetli zeleno, puni se aku-baterija.

▶ Ako svetlosna dioda trepti crveno: Uklonite smetnje.

Smetnja je u punjaču.

7 Kompletiranje duvalice

7.1 Montaža, podešavanje i demontaža mlaznice

U zavisnosti od telesne veličine korisnika, mlaznica može da se montira na mlaznu cev na 3 pozicije. Pozicije su označene na mlaznoj cevi.

▶ Isključite duvalicu i izvucite aku-bateriju.

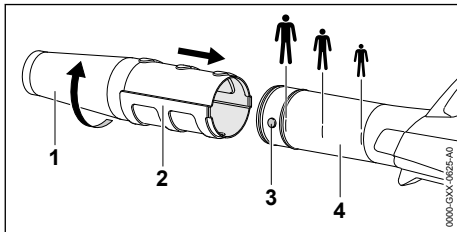

- ▶ Jezičak (3) i žleb (2) dovedite na istu visinu.
- ▶ Mlaznicu (1) gurnite na mlaznu cev (4) na željenu poziciju.
- ▶ Mlaznicu (1) okrećite sve dok se zabravi.

8 Nameštanje i vađenje aku-baterije

8.1 Nameštanje aku-baterije

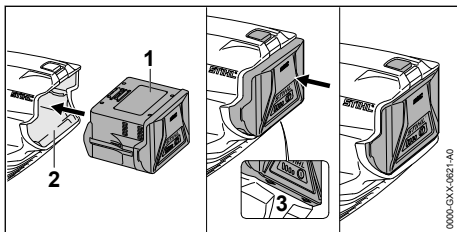

- ▶ Aku-bateriju (1) pritisnite u odeljak za aku-bateriju (2) tako da čujete "klik". Strelce (3) na aku-bateriji (1) su još vidljive i aku-baterija (1) je zabravljena u odeljku za aku-bateriju (2). Između duvalice i aku-baterije (1) ne postoji električni kontakt.
- ▶ Aku-bateriju (1) pritisnite do graničnika u odeljku za aku-bateriju (2).

Aku-baterija (1) se zabavljuje uz još jedan "klik" u istoj liniji sa kućištem duvalice.

8.2 Vađenje aku-baterije

- ▶ Duvalicu postavite na ravnu podlogu.
- ▶ Jednom rukom pridržavajte odeljak za aku-bateriju tako da aku-baterija (2) ne može da ispadne.

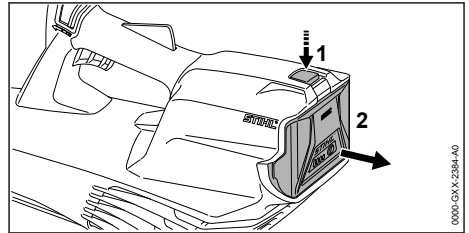

- ▶ Drugom rukom pritisnite polugu za blokiranje (1).
- ▶ Aku-baterija (2) je odbravljena i može da bude izvađena.

9 Uklučivanje i isključivanje duvalice

9.1 Uklučivanje duvalice

- ▶ Duvalicu držite jednom rukom za komandnu ručicu tako da palcem obuhvatite komandnu ručicu.

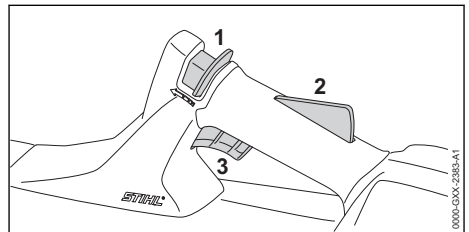

- ▶ Klizač za odbravljivanje (1) gurnite palcem u smeru izduvne cevi i zadržite.
- ▶ Pritisnite i zadržite rukom kočnicu poluge prekidača (2). Klizač za odbravljivanje (1) može da bude otpušten.
- ▶ Polugu prekidača (3) pritisnite i zadržite kažiprstom. Duvalica se ubrzava i vazduh struji iz mlaznice.

9.2 Isključivanje duvalice

- ▶ Otpustite polugu prekidača i kočnicu poluge prekidača. Vazduh prestaje da struji iz mlaznice.

- ▶ Ako vazduh i dalje struji iz mlaznice: Izvadite aku-bateriju i obratite se specijalizovanom prodavcu STIHL.
Duvalica je neispravna.

10 Provera duvalice i aku-baterije

10.1 Provera komandnih elemenata

Klizač za odbravljanje, kočnica poluge prekidača i poluga prekidača

- ▶ Izvadite aku-bateriju.
- ▶ Pokušajte da pritisnete polugu prekidača bez da pritisnete klizač za odbravljanje ili kočnicu poluge prekidača.
- ▶ Ukoliko je moguće pritiskanje poluge prekidača: Nemojte koristiti duvalicu i obratite se specijalizovanom prodavcu STIHL.
Klizač za odbravljanje ili kočnica poluge prekidača su neispravni.
- ▶ Klizač za odbravljanje gurnite palcem u smeru izduvne cevi i zadržite.
- ▶ Pritisnite i zadržite kočnicu poluge prekidača.
- ▶ Pritisnite polugu prekidača.
- ▶ Otpustite polugu prekidača, kočnicu poluge prekidača i klizač za odbravljanje.
- ▶ Ako su poluga prekidača, kočnica poluge prekidača ili klizač za odbravljanje teško pokretni ili se sami ne vraćaju na početni položaj: Nemojte koristiti duvalicu i obratite se specijalizovanom prodavcu STIHL.
Poluga prekidača, kočnica poluge prekidača ili klizač za odbravljanje su neispravni.

Uključivanje duvalice

- ▶ Namestite aku-bateriju.
- ▶ Klizač za odbravljanje gurnite palcem u smeru izduvne cevi i zadržite.
- ▶ Pritisnite i zadržite kočnicu poluge prekidača.
- ▶ Pritisnite i zadržite polugu prekidača.
Vazduh struji iz mlaznice.
- ▶ Ako 3 svetlosne diode trepte crveno: Izvadite aku-bateriju i obratite se specijalizovanom prodavcu STIHL.
Smetnja je u duvalici.
- ▶ Otpustite polugu prekidača.
Vazduh prestaje da struji iz mlaznice.
- ▶ Ako vazduh i dalje struji iz mlaznice: Izvadite aku-bateriju i obratite se specijalizovanom prodavcu STIHL.
Duvalica je neispravna.

10.2 Provera aku-baterije

- ▶ Pritisnite pritisni taster na aku-bateriji.
Svetlosne diode svetle ili trepte.

- ▶ Ako svetlosne diode ne svetle ili trepte: Nemojte koristiti aku-bateriju i obratite se specijalizovanom prodavcu STIHL.
Smetnja je u aku-bateriji.

11 Rad s duvalicom

11.1 Držanje i vođenje duvalice

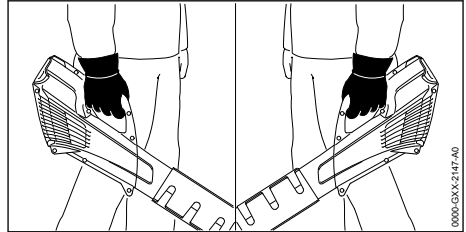

- ▶ Duvalicu držite i vodite jednom rukom za komandnu ručicu tako da palcem obuhvatite komandnu ručicu.

11.2 Duvanje

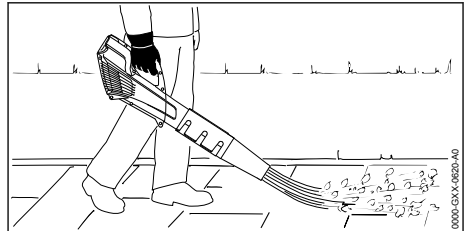

- ▶ Mlaznicu usmerite prema tlu.
- ▶ Krenite napred polako i kontrolisano.

12 Posle rada

12.1 Posle rada

- ▶ Isključite duvalicu i izvadite aku-bateriju.
- ▶ Ako je duvalica mokra: Osušite duvalicu.
- ▶ Ako je mokra aku-baterija: Osušite aku-bateriju.
- ▶ Očistite duvalicu.
- ▶ Očistite aku-bateriju.

13 Transportovanje

13.1 Transportovanje duvalice

- ▶ Isključite duvalicu i izvadite aku-bateriju.

Nošenje duvalice

- ▶ Duvalicu nosite jednom rukom za komandnu ručicu.

Transportovanje duvalice vozilom

- ▶ Duvalicu obezbedite tako, da duvalica ne može da se prevrne ili pokrene.

13.2 Transportovanje aku-baterije

- ▶ Isključite duvalicu i izvadite aku-bateriju.
- ▶ Uverite se da je aku-baterija bezbedna za upotrebu.
- ▶ Aku-bateriju spakujte tako, da ne može da se pokrene u pakovanju.
- ▶ Pakovanje obezbedite tako, da ne može da se pokrene.

Aku-baterija podleže zahtevima transportovanja opasnih dobara. Aku-baterija je klasifikovana kao UN 3480 (litijum-jonske baterije) i ispitana prema UN Priručniku "O metodama ispitivanja i kriterijumima, deo III, pododeljak 38.3".

Transportni propisi su navedeni na www.stihl.com/safety-data-sheets.

13.3 Transportovanje punjača

- ▶ Mrežni utikač izvucite iz utičnice.
- ▶ Izvadite aku-bateriju.
- ▶ Priključni kabl zamotajte i pričvrstite na punjač.
- ▶ Ako se punjač prevozi vozilom: Punjač obezbedite steznim remenima, kaiševima ili mrežom tako, da punjač ne može da se prevrne ili pokrene.

14 Čuvanje

14.1 Čuvanje duvalice

- ▶ Isključite duvalicu i izvucite aku-bateriju.
- ▶ Duvalicu čuvajte tako da budu ispunjeni sledeći uslovi:
 - Duvalica je van domašaja dece.
 - Duvalica je čista i suva.

14.2 Čuvanje aku-baterije

STIHL preporučuje čuvanje aku-baterije na nivou napunjenosti između 40 % i 60 % (2 svetlosne diode svetle zeleno).

- ▶ Aku-bateriju čuvajte tako da budu ispunjeni sledeći uslovi:
 - Aku-baterija je van domašaja dece.
 - Aku-baterija je čista i suva.
 - Aku-baterija je u zatvorenom prostoru.
 - Aku-baterija je odvojena od duvalice.
 - Ukoliko se aku-baterija čuva u punjaču:
 - Izvucite mrežni utikač i aku-bateriju čuvajte na nivou napunjenosti između 40 % i 60 % (2 svetlosne diode svetle zeleno).
 - Aku-baterija je u temperaturnom opsegu između - 10 °C i + 50 °C.

UPUTSTVO

- Ukoliko se aku-baterija ne čuva tako, kako je opisano u ovom uputstvu za upotrebu, aku-baterija može da se duboko isprazni i time nepopravljivo ošteti.
 - ▶ Ispražnjenu aku-bateriju napunite pre čuvanja. STIHL preporučuje čuvanje aku-baterije na nivou napunjenosti između 40 % i 60 % (2 svetlosne diode svetle zeleno).
 - ▶ Aku-bateriju čuvajte odvojeno od duvalice.

14.3 Čuvanje punjača

- ▶ Izvucite mrežni utikač iz utičnice.

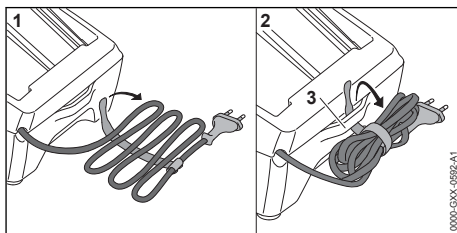

- ▶ Priključni kabl zamotajte i pričvrstite na punjač.
- ▶ Punjač čuvajte tako da budu ispunjeni sledeći uslovi:
 - Punjač je van domašaja dece.
 - Punjač je čist i suv.
 - Punjač je u zatvorenom prostoru.
 - Punjač nije okačen na priključnom kablu ili na držaču (3) za priključni kabl.
 - Punjač je u temperaturnom opsegu između + 5 °C i + 40 °C.

15 Čišćenje

15.1 Čišćenje duvalice

- ▶ Isključite duvalicu i izvadite aku-bateriju.
- ▶ Duvalicu očistite vlažnom krpom.
- ▶ Otvore za hlađenje očistite četkicom.
- ▶ Zaštitnu rešetku očistite četkicom ili mekom četkom.
- ▶ Odstranite strana tela iz odeljka za aku-bateriju i odeljak očistite vlažnom krpom.
- ▶ Električne kontakte u odeljku za aku-bateriju očistite četkicom ili mekom četkom.

15.2 Čišćenje aku-baterije

- ▶ Aku-bateriju očistite vlažnom krpom.

15.3 Čišćenje punjača

- ▶ Izvucite mrežni utikač iz utičnice.
- ▶ Punjač očistite vlažnom krpom.
- ▶ Otvore za hlađenje očistite četkicom.

- ▶ Električne kontakte punjača očistite četkicom ili mekom četkom.

16 Održavanje i popravljanje

16.1 Održavanje i popravljanje duvalice

Korisnik ne može sam da održava i popravlja duvalicu.

- ▶ Ako je neophodno održavanje duvalice ili ako je neispravna ili oštećena: Obratite se specijalizovanom prodavcu STIHL.

16.2 Održavanje i popravljanje aku-baterije

Aku-baterija ne mora da se održava i ne može biti popravljena.

17 Otklanjanje smetnji

17.1 Uklanjanje smetnji kod duvalice ili aku-baterije

Smetnja	Svetlosne diode na aku-bateriji	Uzrok	Rešenje
Duvalica ne radi kada se uključi.	1 svetlosna dioda trepti zeleno.	Prenizak nivo napunjenosti aku-baterije.	▶ Napunite aku-bateriju.
	1 svetlosna dioda svetli crveno.	Aku-baterija je pretopla ili prehladna.	▶ Izvadite aku-bateriju. ▶ Zagrejte ili ohladite aku-bateriju.
	3 svetlosne diode trepte crveno.	Smetnja je u duvalici.	▶ Izvadite aku-bateriju. ▶ Očistite električne kontakte u odeljku za aku-bateriju. ▶ Namestite aku-bateriju. ▶ Uključite duvalicu. ▶ Ako 3 svetlosne diode i dalje trepte crveno: Nemojte koristiti duvalicu i obratite se specijalizovanom prodavcu STIHL.
	3 svetlosne diode svetle crveno.	Duvalica je pretopla.	▶ Izvadite aku-bateriju. ▶ Ostavite duvalicu da se ohladi.
	4 svetlosne diode trepte crveno.	Smetnja je u aku-bateriji.	▶ Izvadite i ponovo namestite aku-bateriju. ▶ Uključite duvalicu. ▶ Ako 4 svetlosne diode i dalje trepte crveno: Nemojte koristiti aku-bateriju i obratite se specijalizovanom prodavcu STIHL.
		Električni spoj između duvalice i aku-baterije je prekinut.	▶ Izvadite aku-bateriju. ▶ Očistite električne kontakte u odeljku za aku-bateriju. ▶ Namestite aku-bateriju.
		Duvalica ili aku-baterija je vlažna.	▶ Duvalicu ili aku-bateriju osušite.
Duvalica se isključuje u toku rada.	3 svetlosne diode svetle crveno.	Duvalica je pretopla.	▶ Izvadite aku-bateriju. ▶ Sačekajte da se duvalica ohladi.

- ▶ Ako je aku-baterija neispravna ili oštećena: Aku-bateriju zamenite.

16.3 Održavanje i popravljanje punjača

Punjač ne mora da se održava i ne može biti popravljen.

- ▶ Ako je neispravan ili oštećen punjač: Zamenite punjač.
- ▶ Ako je neispravan ili oštećen priključni kabl: Nemojte koristiti punjač; priključni kabl treba da zameni specijalizovani prodavac STIHL.

Smetnja	Svetlosne diode na aku-bateriji	Uzrok	Rešenje
		Postoji električna smetnja.	► Izvadite i ponovo namestite aku-bateriju. ► Uključite duvalicu.
Operativno vreme duvalice je prekratko.		Aku-baterija nije potpuno napunjena.	► U potpunosti napunite aku-bateriju.
		Radni vek aku-baterije je prekoračen.	► Aku-bateriju zamenite.
Nakon stavljanja aku-baterije u punjač, postupak punjenja ne startuje.	1 svetlosna dioda svetli crveno.	Aku-baterija je pretopla ili prehladna.	► Ostavite aku-bateriju u punjaču. Postupak punjenja startuje automatski čim se dostigne dozvoljeni opseg temperature.

17.2 Uklanjanje smetnji kod punjača

Smetnja	Svetlosna dioda na punjaču	Uzrok	Rešenje
Aku-baterija se ne puni.	Svetlosna dioda trepti crveno.	Električni spoj između punjača i aku-baterije je prekinut.	► Izvadite aku-bateriju. ► Očistite električne kontakte na punjaču. ► Namestite aku-bateriju.
		Smetnja je u punjaču.	► Nemojte koristiti punjač i obratite se specijalizovanom prodavcu STIHL.

18 Tehnički podaci

18.1 Duvalica STIHL BGA 57

- Dozvoljena aku-baterija: STIHL AK
- Brzina vazduha sa montiranom mlaznicom: 46 m/s
- Težina bez aku-baterije: 2,3 kg

Operativno vreme je navedeno na www.stihl.com/battery-life.

18.2 Aku-baterija STIHL AK

- Akumulatorska tehnologija: Litijum-jon
- Napon: 36 V
- Kapacitet u Ah: navedeno na nazivnoj pločici
- Količina energije u Wh: navedeno na nazivnoj pločici
- Težina u kg: navedeno na nazivnoj pločici
- Dozvoljeni opseg temperature za upotrebu i čuvanje: - 10 °C do + 50 °C

18.3 Punjač STIHL AL 101

- Nazivni napon: vidi nazivnu pločicu
- Frekvencija: vidi nazivnu pločicu
- Nazivna snaga: vidi nazivnu pločicu
- Struja punjenja: vidi nazivnu pločicu
- Dozvoljeni opseg temperature za upotrebu i čuvanje: + 5 °C do + 40 °C

Vremetranjanje punjenja su navedena pod www.stihl.com/charging-times.

18.4 Produžni kablovi

Kada se koristi produžni kabl, žile moraju, u zavisnosti od napona i dužine produžnog kabla, da imaju sledeće minimalne poprečne preseke:

Ako je nazivni napon na nazivnoj pločici 220 V do 240 V:

- Dužina kabla do 20 m: AWG 15 / 1,5 mm²
- Dužina kabla 20 m do 50 m: AWG 13 / 2,5 mm²

Ako je nazivni napon na nazivnoj pločici 100 V do 127 V:

- Dužina kabla do 10 m: AWG 14 / 2,0 mm²
- Dužina kabla 10 m do 30 m: AWG 12 / 3,5 mm²

18.5 Vrednosti zvuka i vibracija

K-vrednost za nivo pritiska zvuka iznosi 2 dB(A).
K-vrednost za nivo snage zvuka iznosi 2 dB(A).
K-vrednost za vibracione vrednosti iznosi 2 m/s².

STIHL preporučuje upotrebu zaštite za sluh.

- Nivo pritiska zvuka L_{pA} mereno prema EN 50636-2-100: 79 dB(A).
- Nivo snage zvuka L_{WA} mereno prema EN 50636-2-100: 90 dB(A).
- Vibraciona vrednost a_{hv} merena prema EN 50636-2-100, Komandna ručica: < 2,5 m/s².

Navedene vibracione vrednosti su izmerene prema normiranom kontrolnom postupku i mogu da se koriste kod poređenja električnih uređaja. U zavisnosti od načina primene, vrednosti faktičkih vibracija koje se javljaju mogu da odstupaju od vrednosti navedenih ovde. Navedene vibracione vrednosti mogu da se koriste za početnu procenu vibracionog opterećenja. Faktičko vibraciono opterećenje koje se javlja mora biti procenjeno. Pritom se u obzir može uzeti i vreme u kome je električni uređaj isključen i vreme u kome je uključen, ali radi bez opterećenja.

Informacije o ispunjavanju smernice za poslodavce Vibracije 2002/44/EG navedene su na www.stihl.com/vib.

18.6 REACH

REACH je oznaka za propis EU u vezi sa registracijom, procenom i dozvolom za upotrebu hemikalija.

Više informacija u vezi sa ispunjavanjem propisa REACH na www.stihl.com/reach.

19 Rezervni delovi i pribor

19.1 Rezervni delovi i pribor

STIHL Ovi simboli označavaju originalne rezervne delove STIHL i originalni pribor STIHL.

STIHL preporučuje upotrebu originalnih rezervnih delova STIHL i originalnog pribora STIHL.

I pored stalnog nadzora tržišta, STIHL ne može da proceni rezervne delove i pribor drugih proizvođača u smislu pouzdanosti, sigurnosti i pogodnosti, tako da STIHL ne može jamčiti ni za njihovo korišćenje.

Originalni rezervni delovi STIHL i originalni pribor STIHL dostupni su kod specijalizovanog prodavca STIHL.

20 Zbrinjavanje

20.1 Zbrinjavanje duvalice, akubaterije i punjača

Informacije u vezi sa zbrinjavanjem možete dobiti kod lokalne uprave ili kod specijalizovanog prodavca STIHL.

Nepropisno zbrinjavanje može da bude štetno po zdravlje i da zagađuje životnu sredinu.

- Pošaljite STIHL proizvode, uključujući ambalažu, na odgovarajuće sabirno mesto za reciklažu u skladu sa lokalnim propisima.

- Ne bacajte u kućno smeće.

21 EU izjava o usaglašenosti

21.1 Duvalica STIHL BGA 57

ANDREAS STIHL AG & Co. KG
Badstraße 115
D-71336 Waiblingen

Nemačka

izjavljuje pod punom odgovornošću, da

- Vrsta konstrukcije: Akumulatorska duvalica
- Fabrička marka: STIHL
- Tip: BGA 57
- Identifikacija serije: 4523

odgovara merodavnim odredbama u smernicama 2011/65/EU, 2006/42/EG, 2014/30/EU i 2000/14/EG, i da je proizvod razvijen i proizveden u saglasnosti sa sledećim normama koje su važeće prema datumu proizvodnje: EN 55014-1, EN 55014-2, EN 60335-1 i EN 50636-2-100.

Prilikom utvrđivanja izmerenog i garantovanog nivoa snage zvuka postupano je prema smernici 2000/14/EG, dodatak V.

- Izmereni nivo snage zvuka: 90 dB(A)
- Garantovani nivo snage zvuka: 92 dB(A)

Za tehničku dokumentaciju zadužen je ANDREAS STIHL AG & Co. KG Produktzulasung.

Godina proizvodnje, zemlja proizvodnje i broj mašine navedeni su na duvalici.

Waiblingen, 15.7.2021

ANDREAS STIHL AG & Co. KG

J. Hoffmann
po ovlašćenju

Dr. Jürgen Hoffmann, Šef odeljenja za odobravanje i regulaciju proizvoda

22 UKCA Izjava proizvođača o usaglašenosti

22.1 Duvalica STIHL BGA 57

**UK
CA**

ANDREAS STIHL AG & Co. KG
Badstraße 115
D-71336 Waiblingen

Nemačka

izjavljuje pod punom odgovornošću, da

- Vrsta konstrukcije: Akumulatorska duvalica
- Fabrička marka: STIHL
- Tip: BGA 57
- Identifikacija serije: 4523

odgovara relevantnim odredbama britanskih propisa The Restriction of the Use of Certain Hazardous Substances in Electrical and Electronic Equipment Regulations 2012, Supply of Machinery (Safety) Regulations 2008, Electromagnetic Compatibility Regulations 2016 i Noise Emission in the Environment by Equipment for use Outdoors Regulations 2001 i da je proizvod razvijen i proizveden u saglasnosti sa verzijama sledećih standarda koje su važeće prema datumu proizvodnje: EN 55014-1, EN 55014-2, EN 60335-1 i EN 50636-2-100.

Za određivanje izmerenog i garantovanog nivoa snage zvuka, primenjeni su propisi Ujedinjenog Kraljevstva Noise Emission in the Environment by Equipment for use Outdoors Regulations 2001, Schedule 8.

- Izmereni nivo snage zvuka: 90 dB(A)
- Garantovani nivo snage zvuka: 92 dB(A)

Za tehničku dokumentaciju zadužen je
ANDREAS STIHL AG & Co. KG.

Godina proizvodnje, zemlja proizvodnje i broj mašine navedeni su na duvalici.

Waiblingen, 15.7.2021

ANDREAS STIHL AG & Co. KG



po ovlašćenju

Dr. Jürgen Hoffmann, Šef odeljenja za odobravanje i regulaciju proizvoda

www.stihl.com



0458-807-9021-A



0458-807-9021-A