

HTA 66, 86

STIHL



2 - 30 Інструкція з експлуатації
30 - 59 οδηγίες χρήσης
59 - 85 Uputstvo za upotrebu



Зміст

1	Вступ.....	2
2	Інформація до інструкції з експлуатації... 2	2
3	Огляд.....	3
4	Вказівки щодо безпеки.....	5
5	Приведення висоторіза у стан готовності до роботи.....	12
6	Зарядка акумулятора та світлодіоди.....	13
7	Активування та деактивування радіоінтерфейсу Bluetooth®.....	13
8	Збирання висоторіза.....	14
9	Встановлення та виймання акумулятора.....	16
10	Вмикання та вимикання висоторіза.....	16
11	Перевірка висоторіза і акумулятора.....	17
12	Робота з висоторізом.....	18
13	Після закінчення роботи.....	19
14	Транспортування.....	20
15	Зберігання.....	20
16	Чистка.....	20
17	Технічне обслуговування.....	21
18	Ремонт.....	22
19	Усунення неполадок.....	22
20	Технічні дані.....	23
21	Комбінації із направляючих шин та пильних ланцюгів.....	25
22	Комбінації систем перенесення.....	25
23	Комплектуючі та приладдя.....	25
24	Утилізація.....	26
25	Сертифікат відповідності нормам ЄС.....	26
26	Адреси.....	26
27	Загальні вказівки з техніки безпеки для електроінструментів.....	27

1 Вступ

Любі клієнти та клієнтки!

Ми раді, що Ви обрали компанію STIHL. Ми розробляємо то виробляємо нашу продукцію з найвищою якістю та у відповідності з потребами наших клієнтів. Так виникають товари, що мають високу надійність також при екстремальному навантаженні.

Компанія STIHL також гарантує найвищу якість сервісного обслуговування. Наші спеціалізовані дилери забезпечують компетентну консультацію та інструктаж, а також повне технічне обслуговування.

Компанія STIHL вважає своїм обов'язком дбайливо та відповідально використовувати природні ресурси. Це керівництво з використання допоможе вам надійно та без забруднення навколишнього середовища викори-

стовувати ваш продукт STIHL впродовж його тривалого строку життя.

Ми вдячні Вам за Вашу довіру та бажаємо Вам задоволення від придбаного Вами продукту STIHL.



Dr. Nikolas Stihl

ВАЖЛИВО! ПЕРЕД ВИКОРИСТАННЯМ ПРОЧИТАТИ ТА ЗБЕРЕГТИ.

2 Інформація до інструкції з експлуатації**2.1 Чинні документи**

Діють місцеві правила техніки безпеки.

- ▶ Крім цієї інструкції з експлуатації необхідно прочитати, зрозуміти та зберегти такі документи:
 - Інструкція з експлуатації системи транспортування, яку використовують
 - Інструкція з експлуатації акумулятора STIHL AR
 - Інструкція з використання «Поясна сумка AP із сполучним кабелем»
 - Інструкції з техніки безпеки для акумулятора STIHL AP
 - Інструкція з експлуатації зарядних пристроїв STIHL AL 101, 300, 301-4, 500
 - Інформація щодо техніки безпеки для акумуляторів STIHL і виробів із вмонтованим акумулятором див. за посиланням: www.stihl.com/safety-data-sheets

Додаткову інформацію про STIHL connected, сумісні продукти та запитання, які часто ставлять, див. на www.connect.stihl.com або отримуйте в спеціалізованого дилера STIHL.

Мовний торговий знак та символ (логотип) Bluetooth® є зареєстрованими торговельними знаками та власністю Bluetooth SIG, Inc. Будь-яке використання компанією STIHL цього мовного знаку та символу здійснюється за ліцензією.

Акумулятори з  оснащені радіоінтерфейсом Bluetooth®. Необхідно виконувати місцеві обмеження використання (наприклад, у літаках або лікарнях).

2.2 Позначення попереджувальних індикацій у тексті



ПОПЕРЕДЖЕННЯ

- Індикація вказує на небезпеку, яка може призвести до отримання тяжких травм або смерті.
 - ▶ Перелічені заходи можуть усунути можливість отримання тяжких травм або смерті.

ВКАЗІВКА

- Індикація вказує на небезпеку, яка може призвести до матеріальних збитків.
 - ▶ Перелічені заходи можуть усунути можливість матеріальних збитків.

2.3 Символи у тексті



Цей символ вказують на розділ у даній інструкції з експлуатації.

3 Огляд

3.1 Висоторіз STIHL HTA 66 та акумулятор

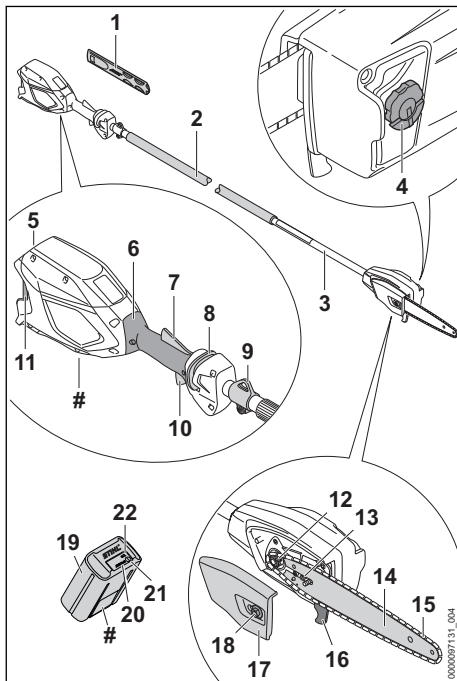

- 1 Захист ланцюга**
Захист ланцюга захищає від контакту з пильним ланцюгом.
- 2 Захисний шланг ручки**
Захисний шланг ручки призначений для утримання та напрямлення висоторіза.
- 3 Шток**
Шток з'єднує усі комплектуючі.
- 4 Кришка масляного бака**
Кришка масляного бака закриває масляний бак.
- 5 Гніздо акумулятора**
Акумуляторна шахта вміщує акумулятор.
- 6 Рукоятка керування**
Рукоятка керування призначена для обслуговування, тримання та напрямлення висоторіза.
- 7 Важіль Ergo**
Важіль Ergo тримає нерухомо розблокувальний шибер при відпусканні перемикального важеля.
- 8 Розблокувальний шибер**
Розблокувальний шибер розблоковує перемикальний важіль.
- 9 Опорна петля**
Опорна петля призначена для підвішування системи транспортування.
- 10 Важіль перемикання**
Перемикальний важіль вмикає та вимикає висоторіз.
- 11 Стопорний важіль**
Сторопний важіль тримає акумулятор у гнізді акумулятора.
- 12 Зірочка ланцюга**
Зірочка ланцюга приводить у дію пильний ланцюг.
- 13 Затискний гвинт**
Затискний гвинт призначений для регулювання натягу ланцюга.
- 14 Напрямна шина**
Напрямна шина направляє пильний ланцюг.
- 15 Пильний ланцюг**
Пильний ланцюг ріже деревину.
- 16 Упор**
Упор підпирає висоторіз на деревині під час роботи.
- 17 Кришка зірочки ланцюга**
Кришка зірочки закриває зірочку та кріпить напрямну шину на висоторізі.

18 Гайка

Гайка кріпить кришку ланцюгової зірочки на висоторізі.

19 Акумулятор

Акумулятор забезпечує висоторіз електроенергією.

20 Світлодіоди

Світлодіоди показують стан зарядки акумулятора та несправності.

21 Натискна кнопка

Натискна кнопка активує світлодіоди на акумуляторі. Натискна кнопка активує та деактивує радіоінтерфейс Bluetooth® (якщо є).

22 Світлодіод «BLUETOOTH®» (лише для акумуляторів із )

Світлодіод показують активування та деактивування радіоінтерфейсу Bluetooth®.

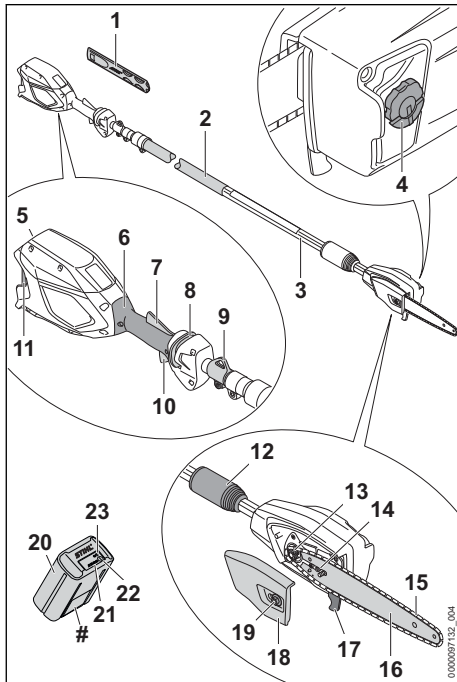
Фірмова табличка з номером машини**3.2 Висоторіз STIHL HTA 86 та акумулятор****1 Захист ланцюга**

Захист ланцюга захищає від контакту з пильним ланцюгом.

2 Захисний шланг ручки

Захисний шланг ручки призначений для утримання та напрямлення висоторіза.

3 Шток

Шток з'єднує усі комплектуючі.

4 Кришка масляного бака

Кришка масляного бака закриває масляний бак.

5 Гніздо акумулятора

Акумуляторна шахта вміщує акумулятор.

6 Рукоятка керування

Рукоятка керування призначена для обслуговування, тримання та напрямлення висоторіза.

7 Важіль Ergo

Важіль Ergo тримає нерухомо розблокувальний шибер при відпусканні перемикального важеля.

8 Розблокувальний шибер

Розблокувальний шибер розблоковує перемикальний важіль.

9 Опорна петля

Опорна петля призначена для підвищення системи транспортування.

10 Важіль перемикання

Перемикальний важіль вмикає та вимикає висоторіз.

11 Стопорний важіль

Сторопний важіль тримає акумулятор у гнізді акумулятора.

12 Затискна гайка

Затискна гайка призначена для регулювання довжини штока.

13 Зірочка ланцюга

Зірочка ланцюга приводить у дію пильний ланцюг.

14 Затискний гвинт

Затискний гвинт призначений для регулювання натягу ланцюга.

15 Пильний ланцюг

Пильний ланцюг ріже деревину.

16 Напрямна шина

Напрямна шина направляє пильний ланцюг.

17 Упор

Упор підпирає висоторіз на деревині під час роботи.

18 Кришка зірочки ланцюга

Кришка зірочки закриває зірочку та кріпить напрямну шину на висоторізі.

19 Гайка

Гайка кріпить кришку ланцюгової зірочки на висоторізі.

20 Акумулятор

Акумулятор забезпечує висоторіз електроенергією.

21 Світлодіоди

Світлодіоди показують стан зарядки акумулятора та несправності.

22 Натискна кнопка

Натискна кнопка активує світлодіоди на акумуляторі. Натискна кнопка активує та деактивує радіоінтерфейс Bluetooth® (якщо є).

23 Світлодіод «BLUETOOTH®» (лише для акумуляторів із )

Світлодіод показує активування та деактивування радіоінтерфейсу Bluetooth®.

Фірмова табличка з номером машини**3.3 Символи**

На висоторізі та акумуляторі можуть бути символи, які означають таке:



У цьому положенні затискна гайка відкрита. Шток можна витягнути.



У цьому положенні затискна гайка закрита. Шток неможливо витягнути.



Цей символ позначає масляний бак для адезійного мастила пильного ланцюга.



Цей символ показує напрямок руху пильного ланцюга.



Напрямок руху для натягування пильного ланцюга



1 світлодіод горить червоним. Акумулятор занадто гарячий або холодний.



4 світлодіоди блимають червоним. Акумулятор несправний.



Акумулятор має радіоінтерфейс Bluetooth® та може бути з'єднаний із застосовною програмою.



Дані поряд із цим символом вказують на енергоємність акумулятора згідно із специфікацією виробника елемента. Енергоємність для використання нижча.



Не утилізувати продукт разом із домашнім сміттям.

4 Вказівки щодо безпеки**4.1 Попереджувальні символи**

Попереджувальні символи на висоторізі або на акумуляторі означають таке:



Дотримуватись правил техніки безпеки та вживати відповідні заходи.



Прочитати, розібрати та зберегти інструкцію з експлуатації.



Носити захисні окуляри та захисний шолом.



Носити захисне взуття.



Носити робочі рукавиці.

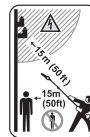

Триматись безпечної відстані.



Акумулятор під час перерв у роботі, транспортування, зберігання, технічного обслуговування або ремонту виймати.



Захищати акумулятор від спеки та вогню.



Акумулятор не занурювати у рідину.



Дотримуватись допустимого для акумулятора діапазону температур.

4.2 Використання згідно з призначенням

Висоторіз STIHL HTA 66 або HTA 86 призначений для обрізання або підрізання гілок високих дерев.

Висоторіз не дозволяється використовувати для рубання дерев.

Висоторіз дозволяється використовувати під час дощу.

Живлення висоторіза здійснюється від акумулятора STIHL AP або STIHL AR.

Акумулятор з  дозволяє разом із програмою STIHL App персоналізацію та передачу інформації на акумулятор на базі технології Bluetooth®.

ПОПЕРЕДЖЕННЯ

- Акумулятори, які не дозволені компанією STIHL для висоторізів, можуть спричинити пожежу чи вибух. Це може призвести до травмування чи смерті людей, а також до матеріальних збитків.
 - ▶ Використовуйте висоторіз з акумулятором STIHL AP або STIHL AR.
- Якщо висоторіз або акумулятор використовуються не за призначенням, це може призвести до серйозного травмування й навіть смерті людей, а також до матеріальних збитків.
 - ▶ Висоторіз використовувати таким чином, як це описано у цій інструкції з експлуатації.
 - ▶ Використовуйте акумулятор, як це описано в цій інструкції з експлуатації, інструкції з експлуатації акумулятора STIHL AR, додатку STIHL та на вебсторінках www.connect.stihl.com.

4.3 Вимоги до користувача

ПОПЕРЕДЖЕННЯ

- Користувачі без інструктажу не можуть розпізнати або оцінити небезпеку, пов'язану із висоторізом і акумулятором. Користувач або інші люди можуть бути тяжко поранені або вбиті.
 - ▶ Прочитати, розібрати та зберегти інструкцію з експлуатації.
- ▶ Якщо висоторіз або акумулятор передається іншій особі: передавайте також інструкцію з використання.
- ▶ Переконайтесь, що користувач виконує наступні вимоги:
 - Користувач не втомлений.
 - Користувач знаходиться у відповідному фізичному, сенсорному та психічному стані, який необхідний для обслуговування висоторіза та акумулятора та роботи з ними. Якщо фізич-

ний, сенсорний або психічний стан користувача обмежує можливості роботи, значить користувач може працювати із даним пристроєм лише під контролем або згідно вказівки відповідальної особи.

- Користувач може розпізнати або оцінити небезпеку, пов'язані із висоторізом та акумулятором.
- Користувач повнолітній або проходить навчання відповідно до національних вимог під наглядом інструктора.
- Перш ніж користувач працюватиме з висоторізом вперше, він отримав інструктаж спеціалізованого дилера STIHL або фахівця.
- Користувач не знаходиться під дією алкоголю, медикаментів або наркотиків.
- ▶ У разі будь-яких запитань: Звернутись до спеціалізованого дилера STIHL.

4.4 Одежа, взуття і прикраси

ПОПЕРЕДЖЕННЯ

- Під час роботи довге волосся може втягуватись у висоторіз. Можливі тяжкі травми користувача.
 - ▶ Довге волосся підв'яжуйте або збирайте так, щоб воно було вище плечей.
- Під час роботи на високій швидкості можуть підкидатись предмети. Можливі травми користувача.
 - ▶ Носіть захисні окуляри, які щільно прилягають. Відповідні захисні окуляри перевірені згідно норми EN 166 а також згідно національним нормам та продаються із відповідною позначкою.
- Предмети, які падають зверху, можуть призвести до травм голови.
 - ▶ Носити захисний шолом.
- Під час роботи можливо займання пилу. Вдихання пилу може спричинити шкоду здоров'ю і алергічні реакції.
 - ▶ Якщо можливо займання пилу, то працюйте в пилозахисній масці.
- Непридатний одяг може зачепитись за деревину, зарості та потрапити у висоторіз. Можливі тяжкі травми користувача, який не працює у відповідному одязі.
 - ▶ Носіть одяг, який щільно прилягає.
 - ▶ Зніміть шарфи та прикраси.



- Під час роботи користувач може порізатись о деревину. Під час очищення або технічного обслуговування користувач може торкнутись пильного ланцюга. Можливі травми користувача.



- ▶ Працюйте в рукавицях з стійкого матеріалу.

- Користувач, який носить непридатне взуття, може посковзнутися. Можливі травми користувача.



- ▶ Носить міцне, закрите взуття з рифленою підошвою.

4.5 Робоча область та оточення

4.5.1 Висоторіз

▲ ПОПЕРЕДЖЕННЯ

- Сторонні люди, діти та тварини можуть не розпізнати та не оцінити небезпеки від висоторіза та предметів, що відкидаються. Люди, які не приймають участь у роботі, діти та тварини можуть отримати тяжкі травми, також можливі матеріальні збитки.



- ▶ Люди, які не приймають участь у роботі, діти та тварини повинні знаходитись на відстані 15 м від робочої зони.

- ▶ Дотримуватись відстані 15 м від предметів.
- ▶ Не залишати висоторіз без догляду.
- ▶ Прийняти необхідні заходи для виключення можливості гри дітей з висоторізом.
- Електричні компоненти висоторіза можуть викликати іскри. Іскри у легко займистому та вибухонебезпечному середовищі можуть викликати пожежу або вибух. Можуть бути тяжко поранені або вбиті люди, а також можливі матеріальні збитки.
 - ▶ Не працюйте у легкозаймистому або вибухонебезпечному середовищі.

4.5.2 Акумулятор

▲ ПОПЕРЕДЖЕННЯ

- Сторонні особи, діти та тварини можуть не розпізнати й не оцінити небезпеки від акумулятора. Сторонні люди, діти та тварини можуть отримати тяжкі травми.

- ▶ Сторонні особи, діти та тварини повинні бути на відстані від робочої зони.
- ▶ Не залишати акумулятор без нагляду.
- ▶ Ужити необхідних заходів, щоб діти не гралися з акумулятором.

- Акумулятор не захищений від усіх впливів довкілля. Якщо на акумулятор впливають певні чинники довкілля, акумулятор може зайнятися, вибухнути чи пошкодитися без можливості ремонту. Можливе тяжке травмування людей та виникнення матеріальних збитків.



- ▶ Захищати акумулятор від спеки та вогню.
- ▶ Акумулятор не кидати у вогонь.



- ▶ Акумулятор використовувати та зберігати при температурі від -10 °C до +50 °C.



- ▶ Акумулятор не занурювати у рідину.

- ▶ Акумулятор тримати на відстані від металевих дрібних предметів.
- ▶ Не піддавати акумулятор дії високого тиску.
- ▶ Не піддавати акумулятор впливу мікрохвиль.
- ▶ Захищати акумулятор від впливу хімікалій і солей.

4.6 Безпечний стан

4.6.1 Висоторіз

Висоторіз занходиться у безпечному для експлуатації стані, коли виконуються такі умови:

- Висоторіз не пошкоджений.
- Висоторіз чистий.
- Елементи керування працюють та не змінені.
- Змащення ланцюга працює.
- Глибина слідів припрацювання не перевищує 0,5 мм.
- Встановлена одна з комбінацій напрямної шини та пильного ланцюга, зазначених у цій інструкції з використання.
- Напрямна шина та пильний ланцюг правильно встановлені.
- Пильний ланцюг правильно натягнутий.
- Цей висоторіз має оригінальне приладдя STIHL.
- Приладдя правильно встановлено.
- Замок масляного баку закритий.

▲ ПОПЕРЕДЖЕННЯ

- Якщо пристрій перебуває в небезпечному стані, компоненти не функціонуватимуть належним чином, а захисні пристрої не спрацювуватимуть. Можливі тяжкі травми або смерть людей.
 - ▶ Працюйте лише з непошкодженим висоторізом.
 - ▶ У разі забруднення висоторіза очистіть його.
 - ▶ Не змінюйте конструкцію висоторіза. Виняток: встановлення однієї з комбінацій напрямної шини та пильного ланцюга, зазначених у цій інструкції з використання.
 - ▶ Якщо елементи керування не діють: не використовуйте висоторіз.
 - ▶ Використовуйте для цього висоторіза оригінальне приладдя STIHL.
 - ▶ Напрямна шина та пильний ланцюг встановлені, як описано у цій інструкції з експлуатації.
 - ▶ Встановлювати приладдя так, як описано в цій інструкції або в інструкції з експлуатації приладдя.
 - ▶ Не встромляйте сторонні предмети в отвори висоторіза.
 - ▶ Закрити замок масляного баку.
 - ▶ Замінити зношені та непридатні для читання таблички з вказівками.
 - ▶ У разі будь-яких запитань звертатися до спеціалізованого дилера STIHL.

4.6.2 Направляюча шина

Мотопила знаходиться у безпечному стані, коли виконуються наступні умови:

- Направляюча шина не пошкоджена.
- Направляюча шина не деформована.
- Паз має мінімальну глибину або глибший,  20.3.
- Стінки паза вільні від задирок.
- Паз не звужений та не розтягнутий.

▲ ПОПЕРЕДЖЕННЯ

- Якщо направляюча шина знаходиться не у безпечному для роботи стані, вона більше не може правильно направляти пильний ланцюг. Пильний ланцюг, що обертається, може зіскочити з направляючої шини. Люди можуть бути тяжко поранені або вбиті.
 - ▶ Працювати із не пошкодженою направляючою шиною.
 - ▶ Якщо глибина пазу менше ніж мінімальна глибина пазу: направляючу шину замінити.

- ▶ Направляючу шину чистити від задирок раз на тиждень.
- ▶ Якщо щось незрозуміло: слід звернутися до спеціалізованого дилера STIHL.

4.6.3 Пильний ланцюг

Пильний ланцюг знаходиться у безпечному стані, коли виконуються наступні умови:

- Пильний ланцюг не пошкоджений.
- Пильний ланцюг правильно заточений.
- Відмітки зношення на ріжучих зубах видні.

▲ ПОПЕРЕДЖЕННЯ

- У не безпечному стані комплектує більше не можуть правильно функціонувати та система безпеки не спрацює. Люди можуть бути тяжко поранені або вбиті.
 - ▶ Працювати із не пошкодженим пильним ланцюгом.
 - ▶ Пильний ланцюг правильно погострити.
 - ▶ У разі будь-яких запитань: Звернутись до спеціалізованого дилера STIHL.

4.6.4 Акумулятор

Акумулятор перебуває в технічно безпечному стані, якщо виконано такі умови:

- Акумулятор не пошкоджено.
- Акумулятор перебуває в сухому та чистому стані.
- Акумулятор працює належним чином, і його конструкцію не було змінено.

▲ ПОПЕРЕДЖЕННЯ

- Акумулятор не працюватиме належним чином у технічно небезпечному стані. Це може призвести до серйозного травмування.
 - ▶ Використовуйте для роботи лише справний акумулятор, який не має пошкоджень.
 - ▶ Не заряджайте пошкоджений або несправний акумулятор.
 - ▶ Якщо акумулятор брудний або мокрий: очистьте акумулятор та зачекайте, доки він висохне.
 - ▶ Не змінюйте конструкцію акумулятора.
 - ▶ Не вставляйте жодні предмети в отвори акумулятора.
 - ▶ Не з'єднуйте та не замикайте контакти акумулятора металевими предметами.
 - ▶ Не відкривайте акумулятор.
 - ▶ Якщо вказівна табличка зношена або пошкоджена, замінить її.
- Якщо акумулятор пошкоджено, з нього може витікати рідина. Потрапляння рідини

на шкіру або в очі може викликати подразнення.

- ▶ Уникайте контакту з рідиною.
- ▶ У випадку контакту зі шкірою: промийте шкіру великою кількістю води з милом.
- ▶ У випадку контакту з очима: промийте очі великою кількістю води протягом принаймні 15 хвилин і зверніться до лікаря.
- З пошкодженого або несправного акумулятора може йти незвичний запах або дим, також він може загорітися. Це може призвести до серйозного травмування або загибелі людей і майнової шкоди.
 - ▶ Якщо з акумулятора йде незвичний запах або дим: припиніть використання акумулятора і тримайте його подалі від займистих матеріалів.
 - ▶ У разі займання акумулятора: загасіть полум'я за допомогою вогнегасника або води.

4.7 Робота

4.7.1 Пиляння

▲ ПОПЕРЕДЖЕННЯ

- Якщо за межами зони роботи немає помічників, які можуть почути виклик працюючого, то в екстремній ситуації ніхто не зможе прийти на допомогу.
 - ▶ Забезпечте, щоб люди за межами робочої зони змогли почути виклик працюючого.
- У певних ситуаціях користувач більше не може працювати зосереджено. Користувач може втратити контроль над висоторізом, власти та бути тяжко поранений.
 - ▶ Працюйте спокійно та розважливо.
 - ▶ Якщо освітлення та видимість погані: не використовуйте висоторіз.
 - ▶ Працюйте з висоторізом самостійно.
 - ▶ Звертайте увагу на перешкоди.
 - ▶ Працювайте, стоячи на землі та тримаючи рівновагу. Якщо необхідно працювати на висоті: використовувати підйомальну робочу платформу або надійне риштування.
 - ▶ Якщо виникають ознаки втоми: зробіть паузу в роботі.
- Пильний ланцюг, що обертається, може порізати користувача. Можливі тяжкі травми користувача.
 - ▶ Не торкатись пильного ланцюга, що обертається.
 - ▶ Якщо пильний ланцюг заблокований якимось предметом: вимкнути висоторіз та

вийняти акумулятор. Лише потім при-
брати предмет.

- Пильний ланцюг, що обертається, нагрівається та розтягується. Якщо пильний ланцюг недостатньо змащується та додатково натягується, він може вискочити з прямої шини та розірватись. Можуть бути тяжко травмовані люди, також можливі матеріальні збитки.
 - ▶ Використовуйте адгезійне мастило для пильних ланцюгів.
 - ▶ Під час роботи регулярно перевіряйте натяг пильного ланцюга. Якщо натяг пильного ланцюга занадто слабкий, то натягніть пильний ланцюг.
- Якщо під час роботи висоторіза є незвичайні відхилення, то висоторіз може бути в небезпечному стані. Можуть бути тяжко травмовані люди, також можливі матеріальні збитки.
 - ▶ Закінчити роботу, вийняти акумулятор та звернутись до спеціалізованого дилера STIHL.
- Під час роботи висоторіза може виникати вібрація.
 - ▶ Носити рукавиці.
- ▶ Робити паузи у роботі.
- ▶ Якщо з'являються ознаки порушення кровообігу: звернутись до лікаря.
- У разі контакту пильного ланцюга, що обертається, з твердим предметом можуть виникнути іскри. Іскри можуть спричинити пожежу у легко займистому оточенні. Можуть бути тяжко поранені або вбиті люди, а також можливі матеріальні збитки.
 - ▶ Не працювати у легко займистому оточенні.
- Після відпущання перемикального важеля пильний ланцюг ще короткий час обертається. Пильний ланцюг, що рухається, може порізати людей. Люди можуть бути тяжко травмовані.
 - ▶ Тримайте висоторіз двома руками та почекайте, поки пильний ланцюг зупиниться.
- У небезпечній ситуації користувач може удаватися в паніку та не зняти ранцеву систему. Можливі тяжкі травми користувача.
 - ▶ Потренувати знімання ранцевої системи.



▲ ПОПЕРЕДЖЕННЯ

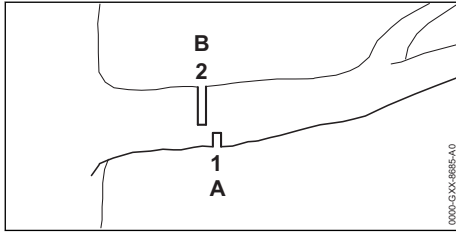

- При пиляння деревини, яка затискує висоторіз, можливо защемлення напрямної шини. Користувач може втратити контроль над висоторізом та бути тяжко поранений.
 - ▶ Спочатку зробити компенсаційний підпил (1) на боці стискання (А), а потім поздовжній підпил (2) у напрямку стовбура на боці розтягування (В).

▲ НЕБЕЗПЕКА

- Якщо роботи виконуються в оточенні електричних ліній, можливий контакт пильного ланцюга з проводами під напругою та їх пошкодження. Користувач може бути тяжко травмований або вбитий.

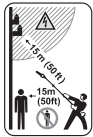

- ▶ Витримуйте відстань 15 м до електричних проводів.

4.7.2 Обрізання сучків

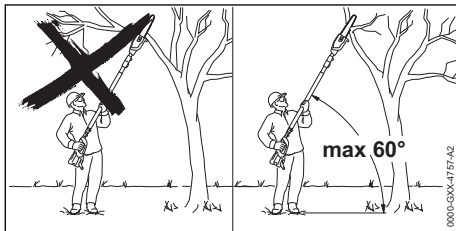

▲ ПОПЕРЕДЖЕННЯ

- Під час відрізання гілок відрізані гілки можуть падати. Можливі тяжкі травми користувача.
 - ▶ Не стійте під гількою, яку відрізають.
 - ▶ Витримуйте кут макс. 60° до горизонталі.

4.8 Реакційні сили

4.8.1 Віддача

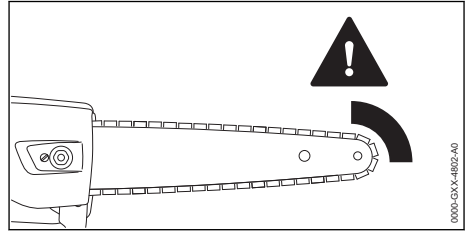

Віддача може виникнути у наслідок наступних причин:

- Пильний ланцюг, що обертається, у області верхньої чверті верхівки направляючої шини потрапляє на твердий предмет та швидко гальмується.
- Пильний ланцюг, що обертається, защемлений у верхівки направляючої шини.

▲ ПОПЕРЕДЖЕННЯ

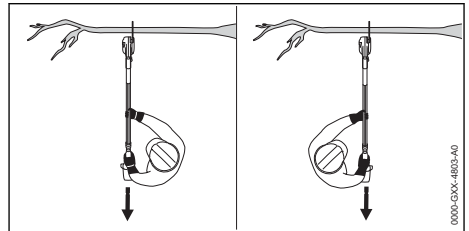

- У випадку віддачі висоторіз може бути відкинуто убік. Користувач може втратити контроль на висоторізом та бути тяжко поранений або вбитий.
 - ▶ Тримайте висоторіз двома руками.
 - ▶ Тіло тримати поза подовженою зоною повороту висоторіза.
 - ▶ Працювати таким чином, як це описано у даній інструкції з експлуатації.
 - ▶ Не працювати лише областю навколо верхньої чверті верхівки направляючої шини.
 - ▶ Працювати із правильно заточеним та натягнутим пильним ланцюгом.
 - ▶ Використовувати пильний ланцюг із зниженою віддачею.
 - ▶ Використовувати направляючу шину із маленькою голівкою шини.
 - ▶ Пиляти на повному газі.

4.8.2 Втягування

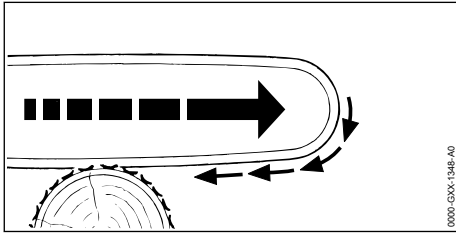

Якщо робота виконується нижньою стороною направляючої шини, висоторіз відтягується від користувача.

⚠ ПОПЕРЕДЖЕННЯ

- Якщо пильний ланцюг, що обертається, потрапляє на твердий предмет та швидко гальмується, то висоторіз може зненацька дуже сильно потягнутись від користувача. Користувач може втратити контроль на висоторізом та бути тяжко поранений або вбитий.
 - ▶ Тримайте висоторіз двома руками.
 - ▶ Працювати таким чином, як це описано у даній інструкції з експлуатації.
 - ▶ Направляючу шину вести у розрізі прямо.
 - ▶ Правильно встановлювати упор.
 - ▶ Пиляти на повному газі.

4.8.3 Віддача

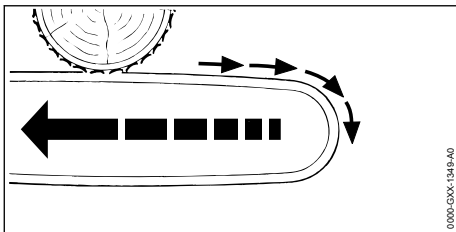

Якщо робота виконується верхньою стороною направляючої шини, висоторіз тисне у напрямку користувача.

⚠ ПОПЕРЕДЖЕННЯ

- Якщо пильний ланцюг, що обертається, потрапляє на твердий предмет та швидко гальмується, то висоторіз може зненацька дуже сильно штовхнути у бік користувача. Користувач може втратити контроль на висоторізом та бути тяжко поранений або вбитий.
 - ▶ Тримайте висоторіз двома руками.

- ▶ Працювати таким чином, як це описано у даній інструкції з експлуатації.
- ▶ Направляючу шину вести у розрізі прямо.
- ▶ Пиляти на повному газі.

4.9 Транспортування

4.9.1 Висоторіз

⚠ ПОПЕРЕДЖЕННЯ

- Під час транспортування висоторіз може перекинутись та рухатись. Люди можуть бути травмовані, а також можливі матеріальні збитки.



- ▶ Вийняти акумулятор.

- ▶ Зсувайте захист ланцюга на напрямну шину доти, поки він не закриє всю шину.
- ▶ Зафіксуйте висоторіз ремнями або сіткою так, щоб він не міг перекинутись або рухатись.

4.9.2 Акумулятор

⚠ ПОПЕРЕДЖЕННЯ

- Акумулятор не захищений від усіх впливів довкілля. Якщо акумулятор підлягає певним впливам навколишнього середовища, акумулятор може бути пошкоджено, а також можливі матеріальні збитки.
 - ▶ Не транспортувати пошкоджений акумулятор.
- Під час транспортування акумулятор може перевертатися та рухатися. Можливе травмування людей та виникнення матеріальних збитків.
 - ▶ Акумулятор запакувати в упаковці таким чином, щоб він не міг перевернутися та рухатися.
 - ▶ Закріпити упаковку так, щоб вона не рухалася.

4.10 Зберігання

4.10.1 Висоторіз

⚠ ПОПЕРЕДЖЕННЯ

- Діти не можуть розпізнати та оцінити небезпеку висоторіза. Діти можуть бути тяжко травмовані.



- ▶ Вийняти акумулятор.

- ▶ Зсувайте захист ланцюга на напрямну шину доти, поки він не закриє всю шину.
- ▶ Зберігайте висоторіз в недоступному для дітей місці.
- Електричні контакти висоторіза та металеві комплектуючі під впливом вологи можуть роз'їдатись корозією. Можливо пошкодження висоторіза.
- ▶ Вийняти акумулятор.



- ▶ Зберігати висоторіз сухим та чистим.

4.10.2 Акумулятор

▲ ПОПЕРЕДЖЕННЯ

- Діти можуть не розпізнати та не оцінити небезпеку від акумулятора. Діти можуть отримати тяжкі травми.
 - ▶ Зберігайте акумулятор у недоступному для дітей місці.
- Акумулятор не захищений від усіх впливів довкілля. Якщо акумулятор підлягає впливу певних факторів довкілля, він може пошкодитись без можливості ремонту.
 - ▶ Зберігати акумулятор у чистому та сухому стані.
 - ▶ Зберігати акумулятор у закритому приміщенні.
 - ▶ Акумулятор зберігати окремо від висоторіза.
 - ▶ Якщо акумулятор зберігається в зарядному пристрої: вийміть штепсельну вилку з розетки та зберігайте акумулятор із рівнем заряду від 40% до 60% (2 зелені світлодіоди).
 - ▶ Зберігайте акумулятор у діапазоні температур від -10 °C до +50 °C.

4.11 Очищення, технічне обслуговування та ремонт

▲ ПОПЕРЕДЖЕННЯ

- Якщо під час очищення, технічного обслуговування або ремонту акумулятор встановлений, то висоторіз може безконтрольно увімкнутись. Можуть бути тяжко травмовані люди, також можливі матеріальні збитки.



- ▶ Вийняти акумулятор.

- Гострий миючі засоби, мийка високого тиску або гострі предмети можуть пошкодити висоторіз, напрямну шину, пильний ланцюг

або акумулятор. Якщо висоторіз, напрямну шину, пильний ланцюг, або зарядний пристрій неправильно очищати, то комплектуючі більше не можуть правильно функціонувати та система безпеки не спрацює. Люди можуть бути тяжко травмовані.

- ▶ Висоторіз, пильний ланцюг та напрямну шину очищати так, як описано в інструкції з експлуатації.
- Якщо висоторіз, напрямну шину, пильний ланцюг або акумулятор неправильно обслуговувати або ремонтувати, то комплектуючі більше не можуть правильно функціонувати та захисні пристрої не діють. Можливі тяжкі травми або смерть людей.
 - ▶ Висоторіз та акумулятор заборонено самостійно обслуговувати або ремонтувати.
 - ▶ При необхідності обслуговування або ремонту висоторіза або акумулятора зверніться до спеціалізованого дилера STIHL.
 - ▶ Пильний ланцюг та напрямну шину обслуговувати та ремонтувати так, як описано в інструкції з експлуатації.
- Під час очищення або ремонту пильного ланцюга користувач може порізатись гострими ріжучими зубцями. Можливі травми користувача.









- ▶ Працюйте в рукавицях з стійкого матеріалу.

5 Приведення висоторіза у стан готовності до роботи

5.1 Приведення висоторіза у робочий стан

Перед початком роботи завжди необхідно виконати такі дії:

- ▶ Переконайтесь, що такі комплектуючі знаходяться в безпечному стані:
 - Висоторіз, 4.6.1.
 - Напрямна шина, 4.6.2.
 - Пильний ланцюг, 4.6.3.
 - Акумулятор, 4.6.4.
- ▶ Перевірте акумулятор, 11.6.
- ▶ Акумулятор повністю зарядити так, як це описано в інструкції з експлуатації зарядних пристроїв STIHL AL 101, 300, 301-4, 500.
- ▶ Очистити висоторіз, 16.1.
- ▶ Збирання висоторіза (НТА 86), 8.1.
- ▶ Встановити напрямну шину та пильний ланцюг, 8.2.1.

- ▶ Натягнути пильний ланцюг,  8.3.
- ▶ Заправити адгезійне мастило для пильного ланцюга,  8.4.
- ▶ Відрегулювати довжину штока (HTA 86),  12.1.
- ▶ Надягнути та відрегулювати систему транспортування,  12.2.
- ▶ Перевірити елементи системи керування,  11.4.
- ▶ Перевірити змащення ланцюга,  11.5.
- ▶ Якщо ці операції неможливо виконати: не використовувати висоторіз та звернутись до спеціалізованого дилера STIHL.

5.2 Підключення акумулятора з радіоінтерфейсом Bluetooth® до програми STIHL App

- ▶ Активувати радіоінтерфейс Bluetooth® на мобільному кінцевому пристрої.
- ▶ Активуйте радіоінтерфейс Bluetooth® на акумуляторі,  7.1.
- ▶ Завантажити STIHL App з бібліотеки програм мобільного кінцевого приладу та створити акаунт.
- ▶ Відкрити STIHL App та увійти в систему.
- ▶ Додати акумулятор у STIHL App та виконати вказівки на екрані.

Контактну та іншу інформацію див. на <https://support.stihl.com> або шукайте в програмі.

Наявність у програмі STIHL App функції з'єднання з пристроєм STIHL залежить від марки.

6 Зарядка акумулятора та світлодіоди

6.1 Зарядження акумулятора

Час зарядження залежить від різних факторів впливу, наприклад, від температури акумулятора або температури довкілля. Фактичний час зарядки може відрізнитись від вказаного часу зарядки. Час зарядження зазначений на www.stihl.com/charging-times.

- ▶ Акумулятор зарядити таким чином, як це описано в інструкції з експлуатації зарядних пристроїв STIHL AL 101, 300, 301-4, 500.

6.2 Відображення рівня заряду

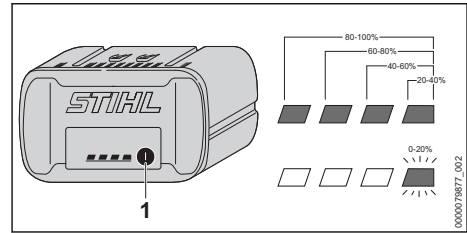

- ▶ Натиснути кнопку (1). Світлодіоди горять зеленим близько 5 секунд та показують стан зарядки.
- ▶ Якщо правий зелений світлодіод миготить: зарядити акумулятор.

6.3 Світлодіоди на акумуляторі

Світлодіоди можуть відображати стан зарядки або неполадки акумулятора. Світлодіоди можуть горіти або блимати зеленим або червоним.

- ▶ Якщо світлодіоди горять або блимають зеленим, відображається стан зарядки.
- ▶ Якщо світлодіоди горять або блимають червоним: усунути несправності,  19. Висоторіз або акумулятор мають несправність.

7 Активування та деактивування радіоінтерфейсу Bluetooth®

7.1 Активування радіоінтерфейсу Bluetooth®

- ▶ Якщо акумулятор має радіоінтерфейс Bluetooth®: натисніть клавішу та тримайте її натиснутою приблизно 3 секунди. Світлодіод «BLUETOOTH®» біля символу  світить синім приблизно 3 секунди. Радіоінтерфейс Bluetooth® на акумуляторі активований.

7.2 Деактивування радіоінтерфейсу Bluetooth®

- ▶ Якщо акумулятор має радіоінтерфейс Bluetooth®: натисніть клавішу та тримайте її натиснутою приблизно 3 секунди. Світлодіод «BLUETOOTH®» біля символу  шість разів блимає синім. Радіоінтерфейс Bluetooth® на акумуляторі деактивований.

8 Збирання висоторіза

8.1 Збирання висоторіза (НТА 86)

- ▶ Вимкнути висоторіз та вийняти акумулятор.

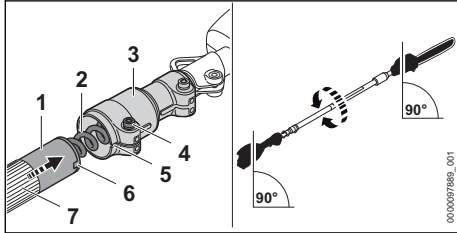

- ▶ Вирівняти шток (1), як зображено на малюнку.
- ▶ Засунути шток (1) в затиску деталь (3) так, щоб заглиблення (5 і 6) збігалися.
- ▶ Засунути шток (1) до упору в затиску деталь (3) так, щоб затиску деталь (3) була над захисним шлангом (7), та бути обережним, щоб не пошкодити кабель (2).
- ▶ Щільно затягнути гвинт (4).

Шток не потребує повторного монтажу.

8.2 Монтаж та демонтаж направляючої шини та пильного ланцюга

8.2.1 Монтаж напрямної шини та пильного ланцюга

Комбінації напрямної шини та пильного ланцюга, які підходять до зірочки та дозволяється встановлювати, зазначені в технічних даних, 21.1.

- ▶ Вимкнути висоторіз та вийняти акумулятор.

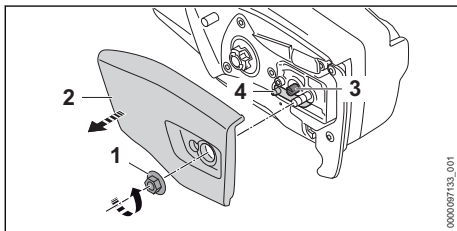

- ▶ Повертати гайку (1) проти годинникової стрілки доти, поки не можна буде зняти кришку ланцюгової зірочки (2).
- ▶ Зняти кришку зірочки (2).
- ▶ Стяжний гвинт (3) повертати проти годинникової стрілки доти, поки натяжний шибер (4) не буде торкатись корпусу зліва.

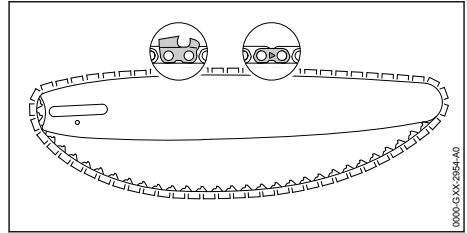

- ▶ Покласти пильний ланцюг в канавку напрямної шини так, щоб стрілки на з'єднувальних кільцях пильного ланцюга на верхньому боці показували в напрямку руху.

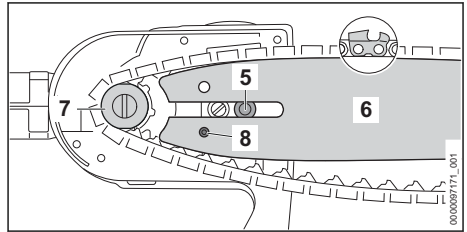

- ▶ Встановити напрямну шину з пильним ланцюгом на висоторіз так, щоб виконувались такі вимоги:
 - Ведучі ланки пильного ланцюга сидять на зубцях ланцюгової зірочки (7).
 - Гвинт з буртиком (5) знаходиться в подовженому отворі напрямної шини (6).
 - Цапфа натяжного шибера (4) знаходиться в отворі (8) напрямної шини (6).

Положення напрямної шини (6) не має значення. Вибитий на напрямній шині текст (6) може бути також догори ногами.

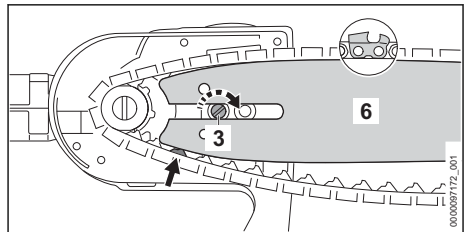

- ▶ Повертати затисний гвинт (3) за годинниковою стрілкою доти, поки пильний ланцюг не буде прилягати до напрямної шини. Направляти при цьому ведучі кільця пильного ланцюга в канавку напрямної шини. Напрямна шина (6) та пильний ланцюг встановлені на висоторізі.
- ▶ Встановити кришку зірочки (2) на висоторіз так, щоб вона була урівень з ним.

- ▶ Закрутити та туго затягнути гайку (1).

8.2.2 Демонтаж прямої шини та пильного ланцюга

- ▶ Вимкнути висоторіз та вийняти акумулятор.
- ▶ Повертати гайку проти годинникової стрілки доти, поки не можна буде зняти кришку ланцюгової зірочки.
- ▶ Зняти кришку зірочки.
- ▶ Стяжний гвинт повернути проти годинникової стрілки до упору. Пильний ланцюг більше не натягнутий.
- ▶ Демонтувати пряму шину та пильний ланцюг.

8.3 Натягування пильного ланцюга

Під час роботи пильний ланцюг розтягується або скорочується. Натяг пильного ланцюга змінюється. Під час роботи необхідно регулярно перевіряти натяг пильного ланцюга та регулювати його при потребі.

- ▶ Вимкнути висоторіз та вийняти акумулятор.

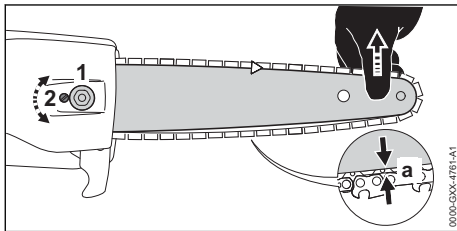

- ▶ Відкрутити гайку (1).
- ▶ Пряму шину підняти за вістря та повертати стяжний гвинт (2) за годинниковою стрілкою доти, поки не будуть виконані такі умови:
 - Відстань *a* посередині прямої шини становить 1 - 2 мм.
 - Пильний ланцюг ще можна натягнути на пряму шину двома пальцями з невеликим зусиллям.
- ▶ Підняти ще вище пряму шину за вістря та затягнути гайку (1).
- ▶ Якщо відстань *a* посередині прямої шини не 1 - 2 мм: знову натягнути пильний ланцюг.

8.4 Заправка адгезійного мастила для пильних ланцюгів

Адгезійне мастило для пильних ланцюгів змащує та охолоджує пильний ланцюг, що обертається.

- ▶ Вимкнути висоторіз та вийняти акумулятор.
- ▶ Покласти висоторіз на рівну поверхню так, щоб замок масляного баку показував вгору.
- ▶ Область навколо замка масляного баку протерти вологою ганчіркою.

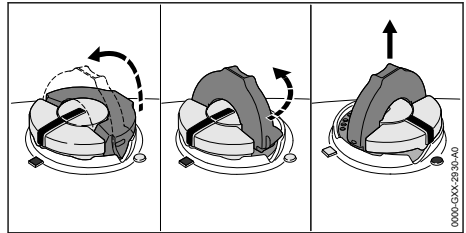

- ▶ Відкинути скобу замка масляного баку.
- ▶ Повернути замок масляного баку проти годинникової стрілки до упору.
- ▶ Зняти замок масляного баку.
- ▶ Адгезійне мастило для пильних ланцюгів заправити таким чином, щоб мастило не розлилось, також масляний бак не запроваляти до краю.
- ▶ Якщо скоба замка масляного баку в закритому положенні: підняти скобу.

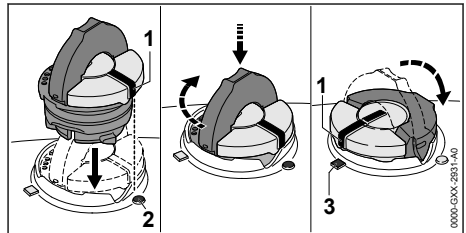

- ▶ Встановити замок масляного баку так, щоб позначка (1) стояла проти позначки (2).
- ▶ Натиснути вниз на замок масляного баку та повернути його проти годинникової стрілки до упору. Замок масляного баку чутно замикається. Позначка (1) стоїть проти позначки (3).
- ▶ Перевірити, чи можна підняти замок масляного баку вгору.
- ▶ Якщо замок масляного баку не можна підняти вгору: закрити скобу замка масляного баку. Масляний бак закритий.

Якщо замок масляного баку можна підняти вгору, то необхідно зробити таке:

- ▶ Встановити замок масляного баку в будь-яке положення.

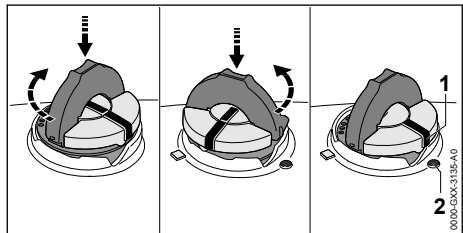

- ▶ Натиснути вниз на замок масляного баку та повернути його проти годинникової стрілки до упору.
- ▶ Натиснути вниз на замок масляного баку та повертати його проти годинникової стрілки до суміщення позначи (1) з позначкою (2).
- ▶ Знову спробуйте зачинити масляний бак.
- ▶ Якщо масляний бак і далі не зачиняється: не використовувати більше висоторіза та звернутись до спеціалізованого дилера STIHL. Висоторіз не заходиться в безпечному стані.

9 Встановлення та виймання акумулятора

9.1 Установлення акумулятора

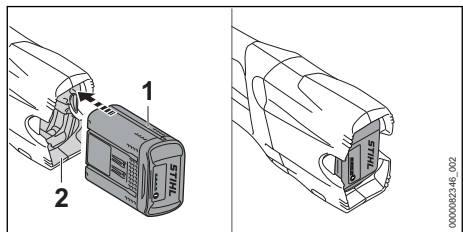

- ▶ Акумулятор (1) втиснути у акумуляторну шахту (2) до упору. Акумулятор фіксується (1) з чутним клацанням і зафіксований.

9.2 Виймання акумулятора

- ▶ Покласти висоторіз на рівну поверхню.
- ▶ Руку тримати перед акумуляторною шахтою так, щоб акумулятор (2) не міг впасти.

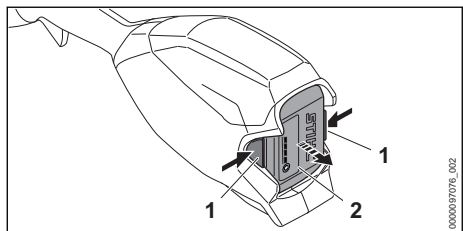

- ▶ Натиснути обидва стопорні важелі (1). Акумулятор (2) розблокований і його можна вийняти.

10 Вмикання та вимикання висоторіза

10.1 Вмикання висоторіза

- ▶ Висоторіз однією рукою утримувати за рукоятку керування так, щоб великий палець обхоплював рукоятку керування.
- ▶ Висоторіз другою рукою утримувати за захисний шланг для ручки так, щоб великий палець обхоплював захисний шланг.

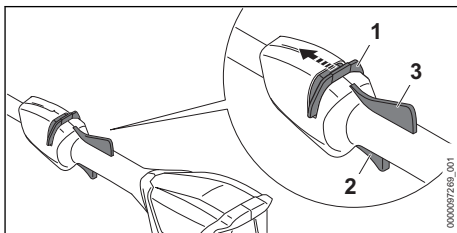

- ▶ Зсунути розблокувальний шибер (1) великим пальцем у напрямку пильного ланцюга та утримувати його.
- ▶ Натиснути перемикальний важіль (2) вказівним пальцем та тримати його натиснутим. Висоторіз прискорюється та пильний ланцюг рухається. Розблокувальний шибер (1) можна відпустити.

Коли важіль Ergo (3) натиснутий, перемикальний важіль (2) залишається розблокованим. Завдяки цьому можна відпустити перемикальний важіль і знову натиснути його і при цьому не потрібно знову зсувати розблокувальний шибер у напрямку пильного ланцюга.

При відпусканні перемикального важеля (2) та Ergo-важеля (3) перемикальний важіль (3) заблокований. Розблокувальний шибер (1) необхідно знову зсунути у напрямку пильного ланцюга і утримувати його для розблокування перемикального важеля (2).

10.2 Вимикання висоторіза

- ▶ Відпустити перемикальний важіль та Ergo-важіль.
- ▶ Почекати приблизно 1 секунду, поки пильний ланцюг не зупиниться.

- ▶ Якщо пильний ланцюг ще рухається після приблизно 1 секунди: вийняти акумулятор та звернутись до спеціалізованого дилера STIHL. Висоторіз пошкоджений.

11 Перевірка висоторіза і акумулятора

11.1 Перевірка ланцюгової зірочки

- ▶ Вимкнути висоторіз та вийняти акумулятор.
- ▶ Зняти кришку ланцюгової зірочки.
- ▶ Зняти напрямну шину та пильний ланцюг.

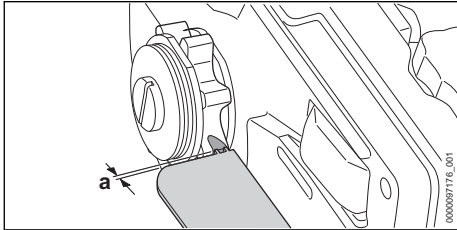

- ▶ Перевірити опиловочним шаблоном STIHL глибину слідів зношення на зірочці.
- ▶ Якщо сліди зношення глибше ніж $a = 0,5 \text{ мм}$: не використовувати висоторіз та звернутись до спеціалізованого дилера STIHL. Зірочку необхідно замінити.

11.2 Перевірка напрямної шини

- ▶ Вимкнути висоторіз та вийняти акумулятор.
- ▶ Демонтувати пильний ланцюг та напрямну шину.

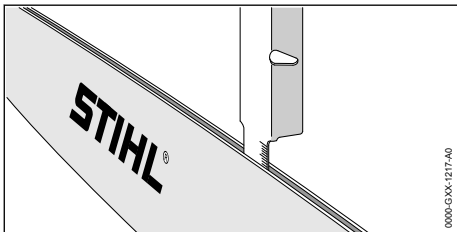

- ▶ Виміряти глибину пазів напрямної шини з допомогою опиловочного шаблона STIHL.
- ▶ Замінити напрямну шину у разі такого:
 - Напрямна шина пошкоджена.
 - Виміряна глибина паза менше мінімальної глибини паза напрямної шини, 20.3.
 - Паз напрямної шини звужений або розширений.
- ▶ У разі будь-яких запитань звертайтеся до спеціалізованого дилера STIHL.

11.3 Перевірка пильного ланцюга

- ▶ Вимкнути висоторіз та вийняти акумулятор.

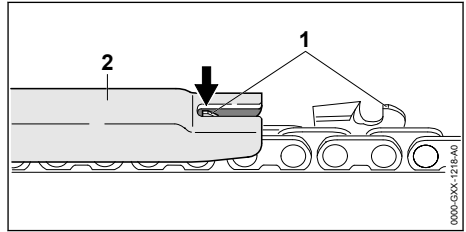

- ▶ Виміряти висоту обмежувача глибини (1) опиловочним шаблоном STIHL (2). Опиловочний шаблон STIHL повинен відповідати шагу пильного ланцюга.
- ▶ Якщо обмежувач глибини (1) виступає за опиловочний шаблон (2): підпилити обмежувач глибини (1) напилком, 17.2.

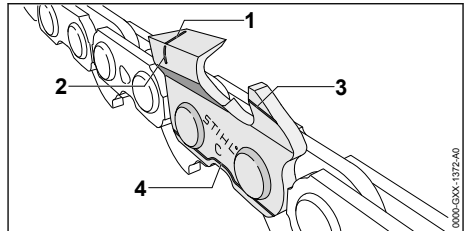

- ▶ Перевірити, чи видні відмітки зношення (1 - 4) на ріжучих зубах.
- ▶ Якщо одна з відміток зношення на якомусь ріжучому зубі не видна: не використовувати пильний ланцюг та звернутись до спеціалізованого дилера STIHL.
- ▶ Перевірити за допомогою опиловочного шаблона STIHL, чи витримується кут загострення 30° ріжучих зубів. Опиловочний шаблон STIHL повинен відповідати шагу пильного ланцюга.
- ▶ Якщо кут загострення 30° не витримується: загострити пильний ланцюг.
- ▶ У разі будь-яких запитань звертайтеся до спеціалізованого дилера STIHL.

11.4 Перевірка елементів системи керування

Розблокувальний шибер, важіль Ergo та перемикальний важіль

- ▶ Вийняти акумулятор.
- ▶ Спробуйте натиснути перемикальний важіль, не натискаючи при цьому розблокувальний шибер.

- ▶ Якщо перемикальний важіль можна натиснути, то не використовуйте висоторіз та зверніться до спеціалізованого дилера STIHL.
- Розблокувальний шибер несправний.
- ▶ Зсунути розблокувальний шибер великим пальцем у напрямку пильного ланцюга та утримувати його.
- ▶ Натиснути важіль Ergo та тримати його натиснутим.
- ▶ Натиснути перемикальний важіль. Розблокувальний шибер можна відпустити.
- ▶ Відпустити перемикальний важіль та Ergo-важіль.
- ▶ Якщо розблокувальний шибер, перемикальний важіль або важіль Ergo важко рухаються або не повертаються у вихідне положення: не використовувати висоторіз та звернутись до спеціалізованого дилера STIHL.
- Розблокувальний шибер, перемикальний важіль або важіль Ergo несправний.

Вмикання висоторіза

- ▶ Встановити акумулятор.
- ▶ Зсунути розблокувальний шибер у напрямку пильного ланцюга та утримувати його.
- ▶ Натиснути перемикальний важіль та тримати його натиснутим. Пильний ланцюг рухається.
- ▶ Якщо 3 світлодіоди блимають червоним: вийняти акумулятор та звернутись до спеціалізованого дилера STIHL. Висоторіз має несправність.
- ▶ Відпустити перемикальний важіль. Пильний ланцюг через приблизно 1 секунду більше не рухається.
- ▶ Якщо пильний ланцюг ще рухається після приблизно 1 секунди: вийняти акумулятор та звернутись до спеціалізованого дилера STIHL. Висоторіз пошкоджений.

11.5 Перевірка змащення ланцюга

- ▶ Встановити акумулятор.
- ▶ Направляючу шину спрямувати на світлу поверхню.
- ▶ Увімкнути висоторіз. Адгезійне мастило пильного ланцюга буде розбризане та його можна побачити на світлій поверхні. Змащення ланцюга працює.
- ▶ Якщо не видно розбризаного адгезійного мастила пильного ланцюга:

- ▶ Заправити адгезійне мастило для пильного ланцюга.
- ▶ Знову перевірити змащення ланцюга.
- ▶ Якщо адгезійного мастила пильного ланцюга і далі не видно на світлій поверхні: Не використовувати більше висоторіз та завернутись до спеціалізованого дилера STIHL. Змащення ланцюга несправне.

11.6 Перевірити акумулятор

- ▶ Натиснути натискну кнопку на акумуляторі. Світлодіоди горять або блимають.
- ▶ Якщо світлодіоди не горять або блимають: акумулятор не експлуатувати та звернутись до спеціалізованого дилера STIHL. У акумуляторі є несправність.

12 Робота з висоторізом

12.1 Регулювання довжини штока (НТА 86)

Шток може регулюватись на різну довжину в залежності від використання та зросту користувача.

- ▶ Вимкнути висоторіз та вийняти акумулятор.

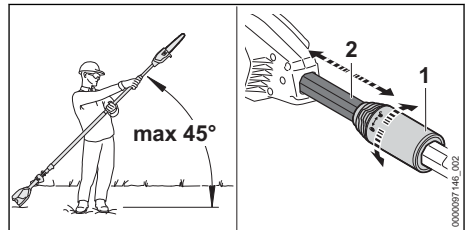

- ▶ Витримуйте кут макс. 45° до горизонталі.
- ▶ Повернути затискну гайку (1) на півоберта в напрямку ⚙.
- ▶ Шток (2) відрегулювати до бажаної довжини.
- ▶ Повернути затискну гайку (1) до упору в напрямку ⚙.
- ▶ Перевірити, (2) чи не рухається шток більше та чи повернута затискна гайка (1) до упору в напрямку ⚙.

Якщо шток (2) більше не рухається та затискна гайка повернута до упору в напрямку ⚙, то довжина штока відрегульована.

12.2 Встановлення і регулювання одноплечового підвісного ремня

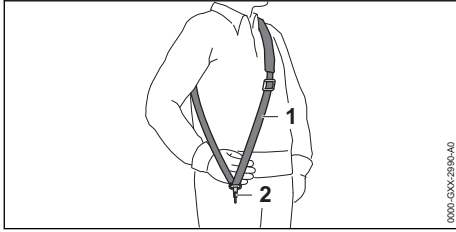

- ▶ Встановити одноплечовий підвісний ремінь (1).
- ▶ Ремінь (1) відрегулювати так, щоб гачок-карабін (2) знаходився приблизно на ширині долоні під правим стегном.

У цій інструкції з використання описані інші дозволені для використання системи перенесення.  22.1.

12.3 Тримання та напрямлення висоторіза

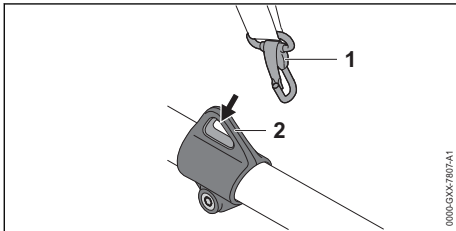

- ▶ Навісити (2) опорну петлю на гачок карабіна (1).

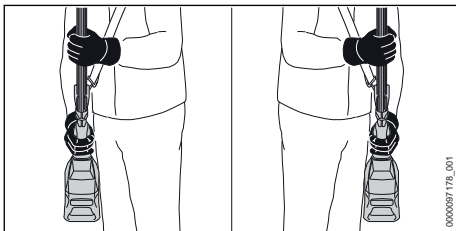

- ▶ Висоторіз однією рукою утримувати за рукоятку керування так, щоб великий палець обхоплював рукоятку керування.
- ▶ Висоторіз другою рукою утримувати за захисний шланг для ручки так, щоб великий палець обхоплював захисний шланг.

12.4 Обрізання сучків

Відрізний розпил

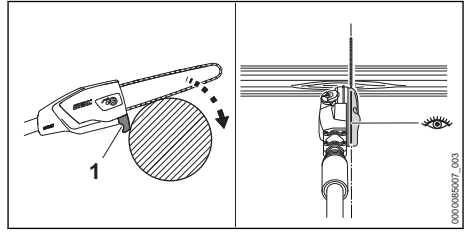

- ▶ Встановити упор (1) на гілку. Пильний ланцюг можна точно відрегулювати за допомогою регулювальної планки.
- ▶ Притиснути напрямну шину з повним газом до гілки, рухаючи її як важіль.
- ▶ Пиляти гілку нижнім боком напрямної шини.

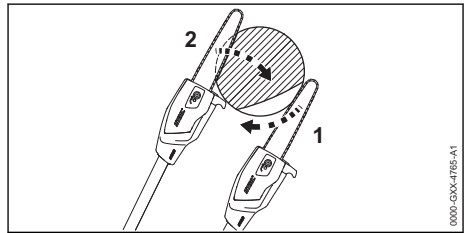

- ▶ Якщо гілка затискує ланцюг: зробити компенсаційний підпил (1) на напірному боці, а потім зробити з боку розтягування поздовжній підпил (2).

Різання товстих гілок

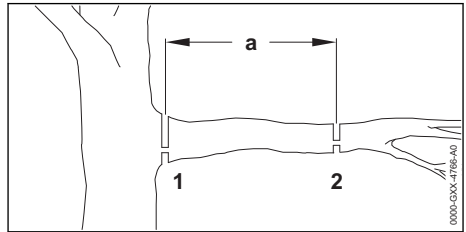

- ▶ Укоротити гілку поздовжнім підпилом з компенсаційним підпилом (2) в місці різки (2) на відстані $a = 20$ см від бажаного місця різки (1).
- ▶ Зробити поздовжній підпил із компенсаційним підпилом в бажаному місці різки (1).

13 Після закінчення роботи

13.1 Після закінчення роботи

- ▶ Вимкнути висоторіз та вийняти акумулятор.
- ▶ У разі вологого висоторіза просушити його.

- ▶ Якщо акумулятор вологий: почекайте, поки акумулятор стане сухим.
- ▶ Очистити висоторіз.
- ▶ Очистити напрямну шину та пильний ланцюг.
- ▶ Послабити гайку на кришці ланцюгової зірочки.
- ▶ Повернути гвинт кріплення на 2 оберти проти годинникової стрілки. Пильний ланцюг більше не натягнутий.
- ▶ Затягнути гайку на кришці ланцюгової зірочки.
- ▶ Зсувайте захист ланцюга на напрямну шину доти, поки він не закріє всю шину.
- ▶ Очистити акумулятор.

14 Транспортування

14.1 Транспортування висоторіза

- ▶ Вимкнути висоторіз та вийняти акумулятор.
- ▶ Зсувати захист ланцюга на напрямну шину, доки він не закріє всю шину.
- ▶ Повністю задвинути шток (HTA 86).

Перенесення висоторіза

- ▶ Висоторіз нести однією рукою та шток так, щоб напрямна шина була знизу.

Транспортування висоторіза в автомобілі

- ▶ Зафіксувати висоторіз так, щоб він не перекинувся та не рухався.

14.2 Транспортування акумулятора

- ▶ Вимкнути висоторіз та вийняти акумулятор.
- ▶ Переконайтеся, що акумулятор знаходиться в безпечному стані.
- ▶ Акумулятор запакувати в упаковці таким чином, щоб він не міг перевернутися та рухатися.
- ▶ Закріпити упаковку так, щоб вона не рухалася.

Акумулятор необхідно транспортувати з виконанням вимог транспортування небезпечних грузів. Акумулятор віднесено до класу UN 3480 (літій-іонні батареї) та його слід перевіряти (у Німеччині) відповідно до керівництва UN Handbuch Prüfungen und Kriterien, частина III, пункт 38.3.

Вказівки щодо транспортування є на сайті www.stihl.com/safety-data-sheets.

15 Зберігання

15.1 Зберігання висоторіза

- ▶ Вимкнути висоторіз та вийняти акумулятор.

- ▶ Зсувати захист ланцюга на напрямну шину, доки він не закріє всю шину.
- ▶ Зберігайте висоторіз з виконанням таких вимог:
 - Висоторіз знаходиться в недосяжному для дітей місці.
 - Висоторіз чистий і сухий.
- ▶ У разі зберігання висоторіза довше ніж 30 днів: зняти напрямну шину та пильний ланцюг.

15.2 Зберігання акумулятора

Компанія STIHL рекомендує зберігати акумулятор зі станом зарядки від 40 % до 60 % (2 світлодіоди горять зеленим).

- ▶ Зберігайте акумулятор таким чином, щоб виконувались такі умови:
 - Акумулятор знаходиться поза зоною досяжності дітей.
 - Акумулятор чистий і сухий.
 - Акумулятор знаходиться в закритому приміщенні.
 - Акумулятор відокремлений від висоторіза.
 - Якщо акумулятор зберігається в зарядному пристрої: вийміть штепсельну вилку з розетки та зберігайте акумулятор із рівнем заряду від 40% до 60% (2 зелені світлодіоди).
 - Акумулятор знаходиться у приміщенні з температурою від -10 °C до +50 °C.

ВКАЗІВКА

- Недотримання умов зберігання акумулятора, описаних у цій інструкції з експлуатації, може призвести до глибокого розрядження акумулятора, внаслідок чого він може пошкодитися без можливості ремонту.
 - ▶ Розряджений акумулятор перед зберіганням потрібно зарядити. Компанія STIHL рекомендує зберігати акумулятор зі станом зарядки від 40 % до 60 % (2 світлодіоди горять зеленим).
 - ▶ Акумулятор зберігати окремо від висоторіза.

16 Чистка

16.1 Очищення висоторіза

- ▶ Вимкнути висоторіз та вийняти акумулятор.
- ▶ Очистити висоторіз вологою ганчіркою або розчинником смоли STIHL.
- ▶ Очистити вентиляційні прорізи пензлем.

- ▶ Вийняти сторонні предмети з шахти акумулятора та протерти шахту акумулятора вологою ганчіркою.
- ▶ Очистити електричні контакти в шахті акумулятора пензлем або м'якою щіткою.
- ▶ Зняти кришку ланцюгової зірочки.
- ▶ Область навколо ланцюгової зірочки очистити вологою ганчіркою або розчинником смоли STIHL.
- ▶ Встановити кришку ланцюгової зірочки.

16.2 Очищення напрямної шини та пильного ланцюга

- ▶ Вимкнути висоторіз та вийняти акумулятор.
- ▶ Зняти напрямну шину та пильний ланцюг.

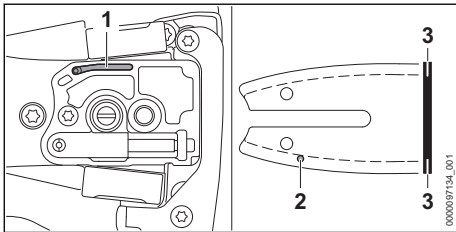

- ▶ Очистити канал виходу масла (1), канал входу масла (2) та канавку (3) пензлем, м'якою щіткою або розчинником смоли STIHL.
- ▶ Очистити пильний ланцюг пензлем, м'якою щіткою або розчинником смоли STIHL.
- ▶ Змонтувати напрямну шину та пильний ланцюг.

16.3 Чищення акумулятора

- ▶ Акумулятор протерти вологою серветкою.

17 Технічне обслуговування

17.1 Зняття задирок на направляючій шині

На зовнішньому краї направляючої шини можуть утворюватись задирки.

- ▶ Задирки прибрати плоским напилком або приладом для рихтування направляючих шин STIHL.
- ▶ Якщо щось незрозуміло: слід звернутися до спеціалізованого дилера STIHL.

17.2 Гостріння ланцюга пили

Для того щоб правильно заточити пильний ланцюг, потрібно багато тренуватись.

Напилки STIHL, допоміжні засоби для напилків STIHL, пристрої для заточування STIHL та брошура "Заточування

пильних ланцюгів STIHL" допомагають правильно заточити пильний ланцюг. Брошура доступна за посиланням www.stihl.com/sharpening-brochure.

Компанія STIHL рекомендує віддавати пильні ланцюги для заточування спеціалізованому дилеру STIHL.



ПОПЕРЕДЖЕННЯ

- Ріжучі зубці пильного ланцюга гострі. Користувач може порізатись.
 - ▶ Носити робочі рукавиці із резистивного матеріалу.

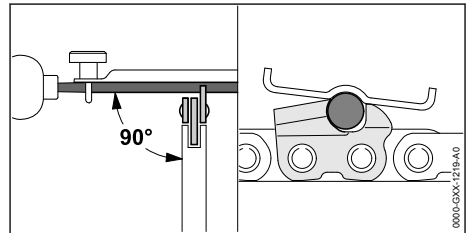

- ▶ Кожен ріжучий зубець підпиляти плоским напилком таким чином, щоб виконувались наступні умови:
 - Круглий напилком підходить до кроку ланцюга.
 - Круглий напилком ведеться із середини назовні.
 - Круглий напилком ведеться під прямим кутом до направляючої шини.
 - Кут заточення 30° втримується.

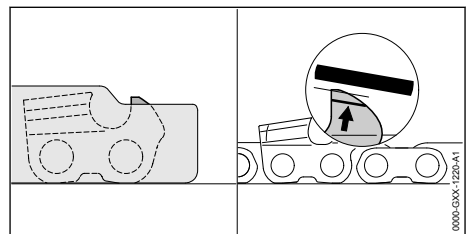

- ▶ Обмежувачі глибини плоским напилком підпиляти таким чином, щоб вони були на одному рівні із опиловочним шаблоном та паралельно до позначки зношування. Опіловочний шаблон STIHL повинен підходити до кроку ланцюга.
- ▶ У разі будь-яких запитань: Звернутись до спеціалізованого дилера STIHL.

18 Ремонт

18.1 Ремонт висоторіза і акумулятора

Користувач не може самостійно ремонтувати висоторіз, направляючу шину, пильний ланцюг і акумулятор.



► У разі пошкодження висоторіза, направляючої шини або пильного ланцюга: Не викори-

- стовувати більше висоторіз та завернутись до спеціалізованого дилера STIHL.
- Якщо акумулятор несправний або пошкоджений: Акумулятор замінити.

19 Усунення неполадок

19.1 Усунення несправностей висоторіза або акумулятора

Несправність	Світлодіоди на акумуляторі	Причина	Усунення
Висоторіз при вмиканні не запускається.	1 світлодіод блимає зеленим.	Рівень зарядки акумулятора занадто низький.	► Акумулятор зарядити так, як це описано в інструкції з експлуатації зарядних пристроїв STIHL AL 101, 300, 301-4, 500.
	1 світлодіод горить червоним.	Акумулятор занадто гарячий або холодний.	► Вийняти акумулятор. ► Охолодити або нагріти акумулятор.
	3 світлодіоди блимають червоним.	Висоторіз має несправність.	► Вийняти акумулятор. ► Очистити електричні контакти у гнізді для акумулятора. ► Установити акумулятор. ► Увімкнути висоторіз. ► Якщо 3 світлодіода і далі блимають червоним: не використовувати висоторіз та звернутись до спеціалізованого дилера STIHL.
	3 світлодіоди горять червоним.	Висоторіз перегрівся.	► Вийняти акумулятор. ► Почекати, поки висоторіз охолідиться.
	4 світлодіоди блимають червоним.	Акумулятор несправний.	► Вийняти акумулятор і знову встановити його. ► Увімкнути висоторіз. ► Якщо 4 світлодіода і далі блимають червоним: акумулятор не використовувати та звернутись до спеціалізованого дилера STIHL.
			Електричне сполучення між висоторізом та акумулятором перерване.
		Висоторіз або акумулятор вологий.	► Висоторіз або акумулятор просушити.
Висоторіз вимикається під час роботи.	3 світлодіоди горять червоним.	Висоторіз перегрівся.	► Вийняти акумулятор. ► Почекати, поки висоторіз охолідиться.
		Несправність електричної системи.	► Вийняти акумулятор і знову встановити його. ► Увімкнути висоторіз.

Несправність	Світлодіоди на акумуляторі	Причина	Усунення
Час роботи висоторіза занадто короткий.		Акумулятор не повністю заряджений.	▶ Акумулятор повністю зарядити так, як це описано в інструкції з експлуатації зарядних пристроїв STIHL AL 101, 300, 301-4, 500.
		Перевищено строк служби акумулятора.	▶ Замінити акумулятор.
В області різання дим або пахне паленим.		Пильний ланцюг неправильно загострений.	Правильно погострити пильний ланцюг.
		В масляному баку недостатньо адгезійного мастила для пильних ланцюгів.	Залити адгезійне мастило для пильних ланцюгів.
		Система змащення ланцюга подає недостатньо адгезійного мастила для пильних ланцюгів.	Не використовувати більше висоторіз та звернутись до спеціалізованого дилера STIHL.
		Пильний ланцюг занадто сильно натягнутий.	Правильно натягнути пильний ланцюг.
		Висоторіз використовується неправильно.	Пройти інструктаж із використання та попрактуватися.
Акумулятор з  неможливо знайти за допомогою програми STIHL App.		Радіоінтерфейс Bluetooth® на акумуляторі або на мобільному кінцевому пристрої вимкнений.	▶ Активувати радіоінтерфейс Bluetooth® на акумуляторі або на мобільному кінцевому пристрої.
		Надто велика відстань між акумулятором та мобільним кінцевим пристроєм.	▶ Зменшити відстань,  20.4. ▶ Якщо акумулятор і далі неможливо знайти за допомогою програми STIHL App: звернутися до спеціалізованого дилера STIHL.

19.2 Підтримка виробу та допомога у використанні

Підтримку виробу та допомогу у використанні забезпечують спеціалізовані дилери STIHL.

Контактну та іншу інформацію можна знайти на <https://support.stihl.com> або www.stihl.com.

20 Технічні дані

20.1 Висоторізи STIHL HTA 66, HTA 86

HTA 66

Дозволені акумулятори:

- STIHL AP
- STIHL AR

- Вага без акумулятора: 3,3 кг
- Максимальна місткість масляного баку: 105 см³ (0,105 л)
- Клас електричного захисту: IPX4 (захист від бризок води з усіх боків)

HTA 86

Дозволені акумулятори:

- STIHL AP
- STIHL AR
- Вага без акумулятора: 4,6 кг
- Максимальна місткість масляного баку: 105 см³ (0,105 л)
- Клас електричного захисту: IPX4 (захист від бризок води з усіх боків)

Час роботи див. на www.stihl.com/battery-life.

20.2 Зірочки

Можна використовувати такі ланцюгові

зірочки:

- 6-зубчата для 1/4" P

20.3 Мінімальна глибина пазу направляючих шин

Мінімальна глибина пазу залежить від кроку ланцюга та направляючої шини.

- 1/4" P: 4 мм

20.4 Акумулятор STIHL AP

- Акумуляторна технологія: літій-іонна
- Напруга: 36 В
- Ємність в А-год: див. фірмову табличку
- Енергоємність у Вт-год: див. фірмову табличку
- Вага у кг: див. фірмову табличку
- Допустимий діапазон температур для експлуатації та зберігання: від - 10 °C до + 50 °C
- Радіоінтерфейс Bluetooth® (лише для акумуляторів із ):
 - Канал передачі даних: Bluetooth® 5.1. Мобільний кінцевий прилад має бути сумісним з Bluetooth® Low Energy 5.0 і підтримувати Generic Access Profile (GAP).
 - Діапазон частот: ISM-діапазон 2,4 ГГц
 - Максимально потужність випромінювання при передачі: 1 мВт
 - Радіус дії сигналу: прибіл. 10 м. Сила сигналу залежить від умов навколишнього середовища та мобільного кінцевого приладу. Радіус дії може сильно коливатись залежно від зовнішніх умов, а також приймача, який використовують. Радіус дії може бути значно меншим у закритих приміщеннях із металевими бар'єрами (наприклад, стінами, стелажми, вализами).
 - Вимоги до операційної системи мобільного кінцевого приладу: Android або iOS (актуальних або найновіших версій)

20.5 Рівень звуку та вібрації

Величина К для рівня звукового тиску дорівнює 2 дБ (А). Величина К для рівня потужності звуку дорівнює 2 дБ (А). Величина К для величини вібрації дорівнює 2 м/с².

HTA 66

STIHL рекомендує носити засіб захисту від шуму.

- Рівень звукового тиску L_{pA} згідно ISO 22868: 78 дБ (А)
- Рівень потужності звуку L_{WA} згідно ISO 22868: 93 дБ(А)
- Величина вібрації a_{HV} згідно ISO 22867
 - Рукоятка керування: 1,0 м/с²
 - Захисний шланг для ручки: 1,0 м/с²

HTA 86

STIHL рекомендує носити засіб захисту від шуму.

- Рівень звукового тиску L_{pA} згідно ISO 22868: 77 дБ (А)
- Рівень потужності звуку L_{WA} згідно ISO 22868: 93 дБ(А)

Шток повністю втягнуто:

- Величина вібрації a_{HV} згідно ISO 22867
 - Рукоятка керування: 1,0 м/с²
 - Захисний шланг для ручки: 1,0 м/с²

Шток повністю витягнуто:

- Величина вібрації a_{HV} згідно ISO 22867
 - Рукоятка керування: 1,0 м/с²
 - Захисний шланг для ручки: 1,0 м/с²

Зазначені показники вібрації вимірюють стандартним методом і їх можна використовувати для порівняння електричних пристроїв. Фактичні значення вібрації можуть відрізнятись від зазначених величин залежно від виду використання. Зазначені величини вібрації можна використовувати для першої оцінки вібраційного навантаження. Фактичне вібраційне навантаження необхідно оцінити. При цьому можна враховувати також час, коли електричний пристрій вимкнено, і час, коли він увімкнений, проте працює без навантаження.

Дані стосовно виконання директиви роботодавців відносно рівня вібрації 2002/44/EG див. на www.stihl.com/vib.

20.6 REACH

REACH означає розпорядження ЄС для реєстрації, оцінки та допуску хімікалій.

Інформація щодо виконання розпорядження REACH подана за посиланням www.stihl.com/reach.

20.7 Встановлена тривалість використання

Повна встановлена тривалість використання становить до 30 років.

Встановлена тривалість використання передбачає регулярне технічне обслуговування та догляд відповідно до вимог інструкції з експлуатації.

21 Комбінації із направляючих шин та пильних ланцюгів

21.1 Висоторізи STIHL HTA 66, HTA 86

HTA 66

Крок	Товщина ведучих ланок/ширина пазу	Довжина	Напрямна шина	Кількість зубців напрямної зірочки	Кількість ведучих ланок	Пильний ланцюг
1/4" P	1,1 мм	25 см	Rollomatic E Mini	8	56	71 PM3 (тип 3670)

HTA 86

Крок	Товщина ведучих ланок/ширина пазу	Довжина	Напрямна шина	Кількість зубців напрямної зірочки	Кількість ведучих ланок	Пильний ланцюг
1/4" P	1,1 мм	25 см	Rollomatic E Mini	8	56	71 PM3 (тип 3670)
		30 см	Rollomatic E Mini		64	

Довжина різну напрямної шини залежить від висоторіза та пильного ланцюга, які використовують. Фактична довжина різну напрямної шини може бути меншою вказаної довжина різну.

22 Комбінації систем перенесення

22.1 Комбінації систем перенесення

Висоторіз необхідно використовувати разом із системою для перенесення. У цій інструкції описані системи перенесення, дозволені для використання.

 Одноплечовий підвісний ремінь

 Двоплечовий підвісний ремінь

 Ремінь для акумулятора з встановленою «поясною сумкою AP із сполучним кабелем» разом з одноплечовим підвісним ременем.

 Ремінь для акумулятора з ременем для перенесення та вбудованою «поясною сумкою AP із сполучним кабелем» разом з амортизаційною подушкою

 Акумулятор STIHL AR, разом з амортизаційною подушкою



Система перенесення з вбудованою «поясною сумкою AP із сполучним кабелем» разом з амортизаційною подушкою



Ранцева система RTS

23 Комплектуючі та приладдя

23.1 Запасні частини та приладдя

STIHL Дані символи позначають оригінальні комплектуючі STIHL та оригінальне приладдя STIHL.

Компанія STIHL рекомендує використовувати оригінальні запчастини STIHL та оригінальне приладдя STIHL.

Незважаючи на постійне спостереження ринку, компанія STIHL не може оцінити надійність, безпеку та придатність запасних частин та приладдя інших виробників та не несе відповідальності за їх використання.

Оригінальні запчастини STIHL та оригінальне приладдя STIHL можна придбати у спеціалізованих дилерів STIHL.

24 Утилізація

24.1 Утилізація висоторіза й акумулятора

Інформацію стосовно утилізації можна отримати в місцевій адміністрації або в спеціалізованого дилера STIHL.

Неправильна утилізація може зашкодити здоров'ю та забруднити навколишнє середовище.

- ▶ Віднесіть продукцію STIHL разом з упаковкою у відповідний пункт збору для повторного використання відповідно до місцевих нормативних вимог.
- ▶ Не утилізуйте разом із домашнім сміттям.

25 Сертифікат відповідності нормам ЄС

25.1 Висоторізи STIHL HTA 66, HTA 86

ANDREAS STIHL AG & Co. KG
Badstraße 115
D-71336 Waiblingen

Німеччина

- заявляє з повною відповідальністю, що
- Конструкція: акумуляторний висоторізи
 - Фабрична марка: STIHL
 - Тип: HTA 66, HTA 86
 - Серійний номер: LA03

Відповідає вимогам директив 2011/65/EU, 2006/42/EG та 2014/30/EU, а також розроблено та виготовлено у відповідності з дійсними на дату виготовлення версіями таких стандартів: EN 55014-1, EN 55014-2, EN 62841-1 з врахуванням стандарту 11680-1 und EN 62841-4-1.

Експертизу ЄС типового зразка згідно з директивою 2006/42/EG, статтю 12.3(b) було проведено установою VDE Prüf- u.

Zertifizierungsinstitut (NB 0366), Merianstraße 28, 63069 Offenbach, Німеччина

– Сертифікаційний № HTA 66, HTA 86: 40051683

Технічна документація зберігається у відділі допуску продукції компанії ANDREAS STIHL AG & Co. KG.

Рік виготовлення, країна виробника та номер агрегату вказані на висоторізі.

Waiblingen, 03.08.2020

ANDREAS STIHL AG & Co. KG

По уповноваженню



Dr. Jürgen Hoffmann, керівник відділу допуску й регулювання виробів

25.2 Знак відповідності



Інформація щодо сертифікатів та заяв про відповідність вимогам ЕАС, які підтверджують виконання технічних Директив та вимог Митного Союзу є на сайтах www.stihl.ru/eac або її можна замовити по телефону у відповідному національному представництві STIHL.  26.



Технічні Директиви та вимоги України виконуються.

26 Адреси

26.1 STIHL Hauptverwaltung

ANDREAS STIHL AG & Co. KG
Badstrasse 115
71336 Waiblingen

Німеччина

26.2 Дочірні компанії STIHL

РОСІЙСЬКА ФЕДЕРАЦІЯ

РОССИЙСКАЯ ФЕДЕРАЦИЯ
ООО "АНДРЕАС ШТИЛЬ МАРКЕТИНГ"
наб. Обводного канала, дом 60, литера А,
помещ. 1-Н, офис 200
192007 Санкт-Петербург, Россия
Горячая линия: +7 800 4444 180
Эл. почта: info@stihl.ru

УКРАЇНА

ТОВ «Андреас Штіль»
вул. Антонова 10, с. Чайки
08135 Київська обл., Україна
Телефон: +38 044 393-35-30
Факс: +380 044 393-35-70
Гаряча лінія: +38 0800 501 930
E-mail: info@stihl.ua

26.3 Представники STIHL

БІЛАРУСЬ

Представительство
ANDREAS STIHL AG & Co. KG
ул. К. Цеткин, 51-11а
220004 Минск, Беларусь

Горячая линия: +375 17 200 23 76

КАЗАХСТАН

Представительство
ANDREAS STIHL AG & Co. KG
ул. Шагабутдинова, 125А, оф. 2
050026 Алматы, Казахстан
Горячая линия: +7 727 225 55 17

26.4 Імпортери STIHL

РОСІЙСЬКА ФЕДЕРАЦІЯ

ООО "ШТИЛЬ ЗЮДВЕСТ"
350000, Российская Федерация,
г. Краснодар, ул. Западный обход, д. 36/1

ООО "ФЛАГМАН"
194292, Российская Федерация,
г. Санкт-Петербург, 3-ий Верхний переулок, д.
16 литер А, помещение 38

ООО "ПРОГРЕСС"
107113, Российская Федерация,
г. Москва, ул. Маленковская, д. 32, стр. 2

ООО "АРНАУ"
236006, Российская Федерация,
г. Калининград, Московский проспект, д. 253,
офис 4

ООО "ИНКОР"
610030, Российская Федерация,
г. Киров, ул. Павла Корчагина, д. 1Б

ООО "ОПТИМА"
620030, Российская Федерация,
г. Екатеринбург, ул. Карьерная д. 2, Помеще-
ние 1

ООО "ТЕХНОТОРГ"
660112, Российская Федерация,
г. Красноярск, ул. Парашютная, д. 15

ООО "ЛЕСОТЕХНИКА"
664540, Российская Федерация,
с. Хомутово, ул. Чапаева, д. 1, оф. 39

УКРАЇНА

ТОВ «Андреас Штіль»
вул. Антонова 10, с. Чайки
08135 Київська обл., Україна

БІЛАРУСЬ

ООО «ПИЛАКОС»
ул. Тимирязева 121/4 офис 3
220020 Минск, Беларусь

УП «Беллесэкспорт»
ул. Скрыганова 6.403
220073 Минск, Беларусь

КАЗАХСТАН

ИП «ВОРОНИНА Д.И.»
пр. Райымбека 312
050005 Алматы, Казахстан

КИРГИЗСТАН

ОсОО «Муза»
ул. Киевская 107
720001 Бишкек, Киргизия

АРМЕНИЯ

ООО «ЮНИТУЛЗ»
ул. Г. Парпеци 22
0002 Ереван, Армения

27 Загальні вказівки з техніки безпеки для електроінструментів

27.1 Введення

Даний розділ містить загальні вказівки з техніки безпеки, які сформульовані у нормі EN/IEC 62841 для моторизованих електроінструментів із ручним управлінням.

Компанія STIHL дані тексти повинна роздрукувати.

Вказівки щодо техніки безпеки для уникнення удару електричним струмом, які вказані у розділі "Техніка безпеки при роботі з електрикою", для акумуляторних продуктів STIHL не застосовуються.



ПОПЕРЕДЖЕННЯ

- Прочитайте всі вказівки з техніки безпеки, інструкції та технічні дані, які додаються до цього електричного інструмента. Нехтування вказівками, що є нижче, може стати причиною удару електричним струмом, пожежі та/або отримання важких травм. **Зберігайте всю документацію, яка містить вказівки з техніки безпеки та рекомендації, для подальшого використання.**

Термін "електроінструмент", який використовується у вказівках з техніки безпеки, стосується електроінструментів, які працюють від електромережі (із мережевим кабелем), або електроінструментів, які працюють від акумулятора (без мережевого кабелю).

27.2 Безпека на робочому місці

- a) Своє робоче місце утримувати чистим та забезпечити гарне освітлення. Безлад та не освітлені зони робочого місця можуть призвести до нещасних випадків.
- b) Працюйте з електроінструментом у оточенні, яке не є вибухонебезпечним, де відсутні горюча рідина, газ або пил. Електроінструменти виробляють іскри, які можуть підпалити пил або пар.
- c) Тримати на відстані дітей або інших людей під час експлуатації електроінструменту. При відволіканні Ви можете втратити контроль над електроінструментом.

27.3 Електробезпека

- a) Штепсельна вилка електроінструменту повинна підходити до штепсельної розетки. Забороняється змінювати вилку будь-яким чином. Не використовувати адаптерну вилку разом із електроінструментами, які з'єднані з захисним заземленням. Вилка, у якій не було зроблено зміни, та відповідна штепсельна розетка знижують ризик удару електричним струмом.
- b) Уникати контакту тіла із заземленою поверхнею труб, обігрівачів, газових плит та холодильників. Існує підвищений ризик удару електричним струмом, якщо Ваше тіло заземлене.
- c) Оберегайте Ваші електроінструменти під дощу або вологі. Проникнення води у електроінструмент підвищує ризик удару електричним струмом.
- d) Не використовуйте з'єднувальний провід інакше, як за призначенням. Ніколи не використовуйте з'єднувальний провід для транспортування, для тягнення або для витягання вилки електроінструмента. Тримайте з'єднувальний провід тримайте на відстані від жару, масла, гострих країв або частин пристрою, які рухаються. Пошкоджений або скручений сполучний провід підвищує ризик удару електричним струмом.
- e) Якщо Ви працюєте з електроінструментом на вулиці, використовуйте лише ті подовжувальні кабелі, які придатні також для використання на вулиці. Використання подовжувального кабелю, який пристосований для використання на вулиці, знижує ризик удару електричним струмом.

- f) Якщо не можна уникнути використання електроінструменту у вологому середовищі, використовуйте захисний перемикач аварійного струму. Використання захисного перемикача аварійного струму знижує ризик удару електричним струмом.

27.4 Безпека людей

- a) Будьте уважні, контролюйте свої дії, та працюйте належним чином з електричним інструментом. Не використовуйте електроінструмент, якщо Ви втомились або знаходитесь під впливом наркотиків, алкоголю або медикаментів. Секунда неухвальної під час експлуатації електроінструменту може призвести до серйозних травм.
- b) Носіть засоби особистого захисту та завжди одягайте захисні окуляри. Носіння особистих засобів безпеки, таких як захисна маска від пилу, захисне взуття, яке не ковзає, захисний шолом або захист слуху, у залежності від виду та застосування електроінструменту, зменшує ризик отримання травм.
- c) Уникати не запланованого введення в експлуатацію. Переконайтеся, що електроінструмент вимкнено, перш ніж Ви під'єднаєте його до електричної мережі та/або акумулятора, візьмете його або понесете. Якщо Ви під час носіння електроінструменту тримаєте палець на перемикачі або під'єднуєте електроінструмент до електричної мережі в увімкненому стані, це може призвести до нещасних випадків.
- d) Приберіть інструменти для регулювання або гайкові ключі, перш ніж Ви увімкнете електроінструмент. Інструмент або ключ, який знаходиться у частині електроінструмента, яка обертається, може спричинити травми.
- e) Уникайте неприродного положення тіла. Забезпечувати стійке положення та завжди утримувати рівновагу. Таким чином, Ви можете краще контролювати електроінструмент у неочікуваних ситуаціях.
- f) Носити відповідний одяг. Не носити вільний одяг та прикраси. Волосся та одяг тримати на відстані від частин, які рухаються. Вільний одяг, прикраси або довге волосся можуть бути захоплені комплектуючими, які рухаються.

- g) **Якщо може бути монтоване обладнання для усмоктування та уловлювання пилу, їх слід підключити та правильно використовувати.** Використання агрегату для відсмоктування пилу може зменшити небезпеку від пилу.
- h) **Не майте ілюзій щодо неправильної техніки безпеки та не нехуйте правилами з техніки безпеки для електроінструментів, також коли після неоднократної експлуатації Ви знайомі із електроінструментом.** Необачні дії могут за доли секунди призвести до тяжких травм.

27.5 Використання та поводження з електроінструментом

- a) **Не перевантажуйте електроінструмент.** Для Вашої роботи використовувати відповідний для неї електроінструмент. З придатним інструментом ви працюєте краще та безпечніше у зазначеному діапазоні потужності.
- b) **Не використовуйте електроінструмент, вимикач якого несправний.** Електроінструмент, який не може вмикатись або вимикатись, небезпечний та його слід відремонтувати.
- c) **Вийняти вилку із штепсельної розетки та/або вийняти знімний акумулятор, перш ніж здійснювати регулювання агрегату, замінювати комплектуючі робочі інструменти або відкласти агрегат.** Даний захід з безпеки упереджує ненавмисний запуск електроінструменту.
- d) **Зберігати електроінструмент, який не використовується, поза зоною досяжності дітей.** Не дозволяйте працювати працювати з електроінструментом людям, які не знайомі з ним або не прочитали дані вказівки. Електроінструменти небезпечні, якщо вони використовуються недосвідченими людьми.
- e) **Ретельно перевіряйте електричні інструменти та інструмент, який ви використовуєте.** Контролюйте, чи працюють бездоганно та не заїдають рухомі частини, чи частини не поламані або пошкоджені, це може погіршити роботу електроінструмента. Відремонтуйте пошкоджені деталі перш, ніж використовувати електроінструмент. Багато нещасних випадків виникають у наслідок поганого технічного догляду електроінструментів.

- f) **Ріжучі інструменти повинні бути гострі та чисті.** Добре доглянуті ріжучі інструменти із гострими краями рідше заїдають та ними легше керувати.
- g) **Використовуйте електроінструмент, основний інструмент або інструменти, т. і. у відповідності із вказівками.** При цьому дотримуватись умов роботи та діяльності, яку слід виконувати. Використання електроінструментів для інших цілей, ніж ті, які було передбачено, може призвести до небезпечних ситуацій.
- h) **Ручки та поверхні ручок тримати сухими, чистими та вільними від мастила та жиру.** Ковзкі ручки та поверхні ручок не забезпечують надійного управління та контролю електроінструменту у не передбачених ситуаціях.

27.6 Використання та поводження з електроінструментом

- a) **Заряджайте акумулятори лише у зарядних пристроях, які рекомендовані виробником.** Для зарядного пристрою, який призначений для певного виду акумулятора, існує небезпека пожежі, якщо він використовується з іншими акумуляторами.
- b) **Використовуйте у електричних інструментах лише передбачені для них акумулятори.** Використання інших акумуляторів може призвести до травмувань та небезпеки пожежі.
- c) **Тримайте акумулятор, який не використовується, подалі від канцелярських скріпок, монет, ключів, цвяхів, гвинтів або інших дрібних металевих предметів, які можуть спричинити перекриття контактів.** Коротке замикання між контактами акумулятора може спричинити опіки або вогонь.
- d) **При неправильному використанні із акумулятора може витікати рідина.** Уникайте контакту з нею. При випадковому контакті промити водою. Якщо рідина потрапила у очі, зверніться за додатковою допомогою лікаря. Акумуляторна рідина, яка виходить, може призвести до подразнень шкіри та опіків.
- e) **Не використовуйте пошкоджений або змінений акумулятор.** Пошкоджені або змінені акумулятори можуть працювати не передбачуваним чином та призвести до пожежі, вибуху або отримання травм.

- f) **Αкумулятор не піддавайте впливу вогню або занадто високим температурам.** Вогонь або температури вище 130 °C (265 °F) можуть викликати вибух.
- g) **Виконуйте усі інструкції щодо зарядки та ніколи не заряджайте акумулятор або акумуляторний інструмент вище діапазону температур, що вказаний у інструкції з експлуатації.** Неправильна зарядка або зарядка поза допустимого діапазону температур можуть зруйнувати акумулятор та підвищити небезпеку пожежі.

27.7 Технічне обслуговування

- a) **Необхідно щоб Ваш електроінструмент ремонтував лише кваліфікований персонал та лише із оригінальними комплектуючими.** Таким чином забезпечується дотримання правил з техніки безпеки електроінструменту.
- b) **Ніколи не обслуговуйте пошкоджені акумулятори.** Усі види технічного обслуговування акумуляторів повинно здійснюватися лише виробником або уповноваженою клієнтською сервісною службою.

Πίνακας περιεχομένων

1	Πρόλογος.....	30
2	Πληροφορίες σχετικά με αυτό το εγχειρίδιο οδηγιών.....	30
3	Περιεχόμενα.....	31
4	Προφυλάξεις ασφαλείας.....	33
5	Εργασίες εγκατάστασης του τηλεσκοπικού αλυσοπρίονου.....	41
6	Φόρτιση μπαταρίας φόρτιση λυχνίας.....	42
7	Ενεργοποίηση και απενεργοποίηση Bluetooth®.....	42
8	Συναρμολόγηση τηλεσκοπικού αλυσοπρίονου.....	42
9	Τοποθέτηση και αφαίρεση μπαταρίας.....	45
10	Συνδέστε και αποσυνδέστε το τηλεσκοπικό αλυσοπρίονο.....	45
11	Έλεγχος της μπαταρίας του τηλεσκοπικού αλυσοπρίονου.....	46
12	Εργασία με το τηλεσκοπικό αλυσοπρίονο.....	47
13	Μετά την εργασία.....	49
14	Μεταφορά.....	49
15	Φύλαξη.....	49
16	Καθάρισμα.....	50
17	Συντήρηση.....	50
18	Επισκευή.....	51
19	Αντιμετώπιση βλαβών.....	51

20	Τεχνικά χαρακτηριστικά.....	53
21	Συνδυασμοί λάμας και αλυσίδας.....	55
22	Συνδυασμοί συστημάτων μεταφοράς.....	55
23	Ανταλλακτικά και παρελκόμενα.....	55
24	Απόρριψη.....	55
25	Δήλωση συμμόρφωσης ΕΕ.....	56
26	Πιστοποιητικό συμβατότητας UKCA.....	56
27	Γενικές οδηγίες ασφάλειας για ηλεκτρικά μηχανήματα.....	57

1 Πρόλογος

Αγαπητέ πελάτη,

Ευχαριστούμε που επιλέξατε την STIHL για την αγορά σας. Στόχος μας είναι να σχεδιάζουμε και να κατασκευάζουμε προϊόντα κορυφαίας ποιότητας, που ανταποκρίνονται στις ανάγκες των πελατών μας. Έτσι δημιουργούμε προϊόντα με υψηλή αξιοπιστία, ακόμα και κάτω από ακραίες συνθήκες χρήσης.

Παράλληλα, η STIHL παρέχει σέρβις κορυφαίας ποιότητας. Οι πιστοποιημένοι αντιπρόσωποί μας μπορούν να σας προσφέρουν έγκυρες συμβουλές, εκπαίδευση και πλήρη τεχνική υποστήριξη.

Η STIHL δηλώνει ρητά την προσηλωσή της στη βιώσιμη και υπεύθυνη χρήση των φυσικών πόρων. Οι παρούσες οδηγίες χρήσης θα σας βοηθήσουν να χρησιμοποιήσετε το προϊόν STIHL σας για πολλά χρόνια με ασφάλεια και με σεβασμό στο περιβάλλον.

Σας ευχαριστούμε για την εμπιστοσύνη και ευχόμαστε η χρήση των προϊόντων STIHL να είναι για εσάς μια ευχάριστη εμπειρία.



Δρ Nikolas Stihl

ΣΗΜΑΝΤΙΚΟ! ΔΙΑΒΑΣΤΕ ΤΟ ΕΓΧΕΙΡΙΔΙΟ ΑΥΤΟ ΠΡΙΝ ΑΠΟ ΤΗ ΧΡΗΣΗ ΚΑΙ ΦΥΛΑΞΤΕ ΤΟ.

2 Πληροφορίες σχετικά με αυτό το εγχειρίδιο οδηγιών

2.1 Ισχύοντα έγγραφα

Ισχύουν οι τοπικοί κανονισμοί ασφαλείας.

- ▶ Εκτός από αυτές τις οδηγίες χρήσης, διαβάστε, κατανοήστε και φυλάξτε επίσης τα παρακάτω έγγραφα:
 - Οδηγίες χρήσης του χρησιμοποιούμενου συστήματος μεταφοράς
 - Οδηγίες χρήσης μπαταρίας STIHL AR
 - Οδηγίες χρήσης για τη «θήκη ζώνης για μπαταρία AP με καλώδιο τροφοδοσίας»
 - Οδηγίες ασφάλειας για την μπαταρία STIHL AP
 - Οδηγίες χρήσης για τους φορτιστές STIHL AL 101, 300, 301-4, 500
 - Πληροφορίες ασφάλειας για μπαταρίες και προϊόντα STIHL με ενσωματωμένη μπαταρία: www.stihl.com/safety-data-sheets

Περαιτέρω πληροφορίες σχετικά με το σύστημα STIHL connected και τα συμβατά προϊόντα, καθώς και απαντήσεις σε Συχνές ερωτήσεις θα βρείτε στην ιστοσελίδα www.connect.stihl.com ή μπορείτε εναλλακτικά να απευθυνθείτε στον πιστοποιημένο αντιπρόσωπο της STIHL.

Οι εμπορικές ονομασίες και τα λογότυπα Bluetooth® είναι σήματα κατατεθέντα και ιδιοκτησία της Bluetooth SIG, Inc. Για οποιαδήποτε χρήση των συγκεκριμένων εμπορικών ονομάτων/λογότυπων από τη STIHL απαιτείται άδεια.

Οι μπαταρίες με  διαθέτουν ασύρματη διασύνδεση Bluetooth®. Τηρείτε τους τοπικούς περιορισμούς λειτουργίας (π.χ. σε αεροσκάφη ή νοσοκομεία).

2.2 Χρήση προειδοποιητικών συμβόλων στο κείμενο



ΠΡΟΕΙΔΟΠΟΙΗΣΗ

- Το σύμβολο αυτό χρησιμοποιείται για την επισημάνση κινδύνων που μπορεί να οδηγήσουν σε σοβαρό τραυματισμό ή θάνατο.
 - ▶ Τα μέτρα που περιγράφονται μπορούν να αποτρέψουν σοβαρούς τραυματισμούς και θανατηφόρα ατυχήματα.

ΣΗΜΕΙΩΣΗ

- Το σύμβολο αυτό χρησιμοποιείται για την επισημάνση κινδύνων που μπορούν να προκαλέσουν υλικές ζημιές.
 - ▶ Τα μέτρα που περιγράφονται μπορούν να αποτρέψουν υλικές ζημιές.

2.3 Παραπομπή σε κείμενο



Το σύμβολο αυτό παραπέμπει σε ένα κεφάλαιο αυτού του εγχειριδίου οδηγιών.

3 Περιεχόμενα

3.1 Τηλεσκοπικό αλυσοπρίονο STIHL HTA 66 και μπαταρία

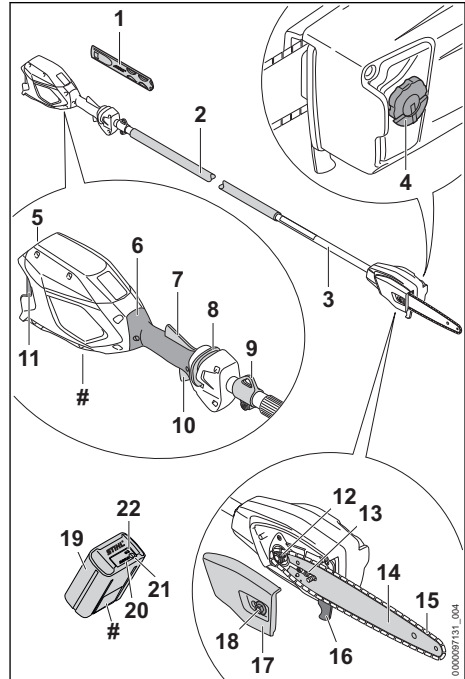

- 1 **Προστατευτική θήκη αλυσίδας**
Η προστατευτική θήκη αλυσίδας προστατεύει από επαφή με την αλυσίδα.
- 2 **Επένδυση σωλήνα**
Το λάστιχο λαβής χρησιμεύει στο κράτημα και στην καθοδήγηση του τηλεσκοπικού αλυσοπρίονου.
- 3 **Σωλήνας**
Ο σωλήνας συνδέει όλα τα εξαρτήματα.
- 4 **Τάπα δοχείου λαδιού**
Η τάπα του δοχείου λαδιού κλείνει το δοχείο λαδιού.
- 5 **Υποδοχή μπαταρίας**
Η υποδοχή μπαταρίας αποτελεί τη θέση της μπαταρίας.

6 Λαβή χειρισμού

Η λαβή χειρισμού χρησιμεύει στον χειρισμό, στο κράτημα και στην καθοδήγηση του τηλεσκοπικού αλυσοπριόνου.

7 Εργονομικός μοχλός

Ο εργονομικός μοχλός διατηρεί τον σύρτη απασφάλισης στη θέση του όταν αφήνετε τη σκανδάλη.

8 Σύρτης απασφάλισης

Ο σύρτης απασφάλισης απελευθερώνει τη σκανδάλη.

9 Κρίκος μεταφοράς

Ο κρίκος μεταφοράς χρησιμεύει για την ανάρτηση σε ένα σύστημα μεταφοράς.

10 Σκανδάλη

Η σκανδάλη ενεργοποιεί και απενεργοποιεί το τηλεσκοπικό αλυσοπρίονο.

11 Μοχλός ασφάλισης

Ο μοχλός ασφάλισης σταθεροποιεί την μπαταρία μέσα στην υποδοχή της.

12 Καμπάνα

Η καμπάνα κινεί την αλυσίδα.

13 Βίδα τάνυσης

Η βίδα τάνυσης χρησιμεύει στο τέντωμα της αλυσίδας.

14 Λάμα

Η λάμα αποτελεί τη βάση για την αλυσίδα.

15 Αλυσίδα

Η αλυσίδα κόβει το ξύλο.

16 Νύχια στήριξης

Ο αναστολέας χρησιμεύει για τη στήριξη του τηλεσκοπικού αλυσοπριόνου στο ξύλο κατά τη διάρκεια της εργασίας.

17 Καπάκι καμπάνας

Το καπάκι της καμπάνας καλύπτει την καμπάνα και στερεώνει τη λάμα στο τηλεσκοπικό αλυσοπρίονο.

18 Παξιμάδι

Το παξιμάδι στερεώνει το καπάκι καμπάνας στο τηλεσκοπικό αλυσοπρίονο.

19 Μπαταρία

Η μπαταρία τροφοδοτεί το τηλεσκοπικό αλυσοπρίονο με ενέργεια.

20 Λυχνίες LED

Οι λυχνίες LED δείχνουν την κατάσταση φόρτισης της μπαταρίας και πιθανές βλάβες.

21 Πλήκτρο

Το πλήκτρο ενεργοποιεί τις λυχνίες της μπαταρίας. Ενεργοποιεί και απενεργοποιεί την ασύρματη διασύνδεση Bluetooth® (εάν υπάρχει).

22 Λυχνία LED "BLUETOOTH®" (μόνο για μπαταρίες με ☺)

Η λυχνία LED υποδηλώνει την ενεργοποίηση και απενεργοποίηση της ασύρματης διασύνδεσης Bluetooth®.

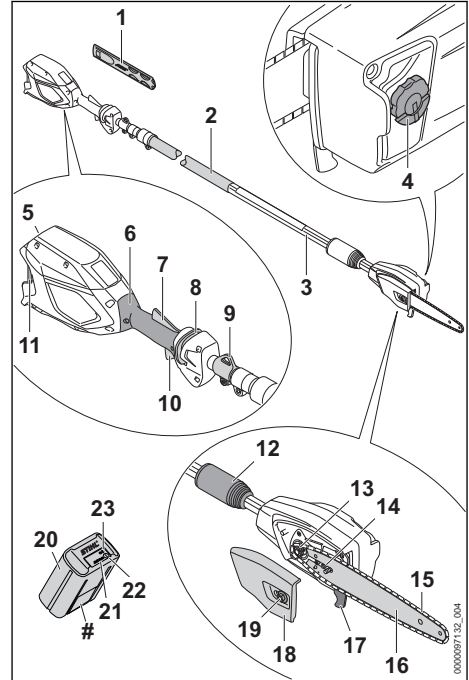
Πινάκιδα ισχύος με αριθμό μηχανήματος**3.2 Τηλεσκοπικό αλυσοπρίονο STIHL HTA 86 και μπαταρία****1 Προστατευτική θήκη αλυσίδας**

Η προστατευτική θήκη αλυσίδας προστατεύει από επαφή με την αλυσίδα.

2 Επένδυση σωλήνα

Το λάστιχο λαβής χρησιμεύει στο κράτημα και στην καθοδήγηση του τηλεσκοπικού αλυσοπριόνου.

3 Σωλήνας

Ο σωλήνας συνδέει όλα τα εξαρτήματα.

4 Τάπα δοχείου λαδιού

Η τάπα του δοχείου λαδιού κλείνει το δοχείο λαδιού.

5 Υποδοχή μπαταρίας

Η υποδοχή μπαταρίας αποτελεί τη θέση της μπαταρίας.

6 Λαβή χειρισμού

Η λαβή χειρισμού χρησιμεύει στον χειρισμό, στο κράτημα και στην καθοδήγηση του τηλεσκοπικού αλυσοπρίονου.

7 Εργονομικός μοχλός

Ο εργονομικός μοχλός διατηρεί τον σύρτη απασφάλισης στη θέση του όταν αφήνετε τη σκανδάλη.

8 Σύρτης απασφάλισης

Ο σύρτης απασφάλισης απελευθερώνει τη σκανδάλη.

9 Κρίκος μεταφοράς

Ο κρίκος μεταφοράς χρησιμεύει για την ανάρτηση σε ένα σύστημα μεταφοράς.

10 Σκανδάλη

Η σκανδάλη ενεργοποιεί και απενεργοποιεί το τηλεσκοπικό αλυσοπρίονο.

11 Μοχλός ασφάλισης

Ο μοχλός ασφάλισης σταθεροποιεί την μπαταρία μέσα στην υποδοχή της.

12 Παξιμάδι σύσφιξης

Το παξιμάδι σύσφιξης χρησιμεύει για τη ρύθμιση του μήκους του σωλήνα.

13 Καμπάνα

Η καμπάνα κινεί την αλυσίδα.

14 Βίδα τάνυσης

Η βίδα τάνυσης χρησιμεύει στο τέντωμα της αλυσίδας.

15 Αλυσίδα

Η αλυσίδα κόβει το ξύλο.

16 Λάμα

Η λάμα αποτελεί τη βάση για την αλυσίδα.

17 Νύχια στήριξης

Ο αναστολέας χρησιμεύει για τη στήριξη του τηλεσκοπικού αλυσοπρίονου στο ξύλο κατά τη διάρκεια της εργασίας.

18 Καπάκι καμπάνας

Το καπάκι της καμπάνας καλύπτει την καμπάνα και στερεώνει τη λάμα στο τηλεσκοπικό αλυσοπρίονο.

19 Παξιμάδι

Το παξιμάδι στερεώνει το καπάκι καμπάνας στο τηλεσκοπικό αλυσοπρίονο.

20 Μπαταρία

Η μπαταρία τροφοδοτεί το τηλεσκοπικό αλυσοπρίονο με ενέργεια.

21 Λυχνίες LED

Οι λυχνίες LED δείχνουν την κατάσταση φόρτισης της μπαταρίας και πιθανές βλάβες.

22 Πλήκτρο

Το πλήκτρο ενεργοποιεί τις λυχνίες της μπαταρίας. Ενεργοποιεί και απενεργοποιεί την ασύρματη διασύνδεση Bluetooth® (εάν υπάρχει).

23 Λυχνία LED "BLUETOOTH®" (μόνο για μπαταρίες με ☺)

Η λυχνία LED υποδηλώνει την ενεργοποίηση και απενεργοποίηση της ασύρματης διασύνδεσης Bluetooth®.

Πινακίδα ισχύος με αριθμό μηχανήματος**3.3 Σύμβολα**

Στο τηλεσκοπικό αλυσοπρίονο και στην μπαταρία μπορεί να υπάρχουν τα εξής σύμβολα:



Στη θέση αυτή, το παξιμάδι σύσφιξης είναι ανοιχτό. Μπορείτε να τραβήξετε τον σωλήνα.



Στη θέση αυτή, το παξιμάδι σύσφιξης είναι κλειστό. Ο σωλήνας είναι σταθεροποιημένος.



Το σύμβολο αυτό χαρακτηρίζει το δοχείο για το λάδι λίπανσης της αλυσίδας.



Το σύμβολο αυτό δείχνει την κατεύθυνση κίνησης της αλυσίδας.



Φορά περιστροφής για το τέντωμα της αλυσίδας



1 λυχνία LED ανάβει σταθερά σε κόκκινο χρώμα. Η μπαταρία είναι πολύ ζεστή ή πολύ κρύα.



4 λυχνίες LED αναβοσβήνουν σε κόκκινο χρώμα. Υπάρχει βλάβη στην μπαταρία.



Η μπαταρία διαθέτει ασύρματη διασύνδεση Bluetooth® και μπορεί να συνδεθεί με την εφαρμογή STIHL.



Η ένδειξη δίπλα στο σύμβολο υποδηλώνει το ενεργειακό περιεχόμενο της μπαταρίας σύμφωνα με τα στοιχεία που παρέχονται από τον κατασκευαστή της. Το πραγματικό ενεργειακό περιεχόμενο που είναι διαθέσιμο για τη χρήση είναι μικρότερο.



Μην απορρίψετε το προϊόν μαζί με τα οικιακά απορρίμματα.

4 Προφυλάξεις ασφαλείας**4.1 Προειδοποιητικά σύμβολα**

Τα προειδοποιητικά σύμβολα πάνω στο τηλεσκοπικό αλυσοπρίονο ή στην μπαταρία έχουν τις εξής σημασίες:



Τηρείτε τις υποδείξεις ασφαλείας και τα σχετικά μέτρα.



Διαβάστε, κατανοήστε και φυλάξτε το εγχειρίδιο οδηγιών.



Να φοράτε προστατευτικά γυαλιά και κράνος ασφαλείας.



Να φοράτε προστατευτικά άρβυλα.



Να φοράτε γάντια εργασίας.

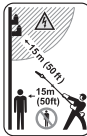

Τηρείτε απόσταση ασφαλείας.



Αφαιρείτε την μπαταρία σε κάθε διάλειμμα εργασίας και κατά τη διάρκεια της μεταφοράς, της φύλαξης και της εκτέλεσης εργασιών συντήρησης ή έπισκευής.



Προστατεύετε την μπαταρία από θερμότητα και φωτιά.



Μη βυθίζετε τη μπαταρία μέσα σε υγρά.



Τηρείτε τα επιτρεπόμενα όρια θερμοκρασίας της μπαταρίας.

4.2 Προβλεπόμενος σκοπός χρήσης

Το τηλεσκοπικό αλυσοπρίονο STIHL HTA 66 ή HTA 86 χρησιμεύει για το κλάδεμα ή την κοπή κλαδιών σε υψηλά δέντρα.

Το τηλεσκοπικό αλυσοπρίονο δεν επιτρέπεται να χρησιμοποιείται για τη ριπή δέντρων.

Το τηλεσκοπικό αλυσοπρίονο μπορεί να χρησιμοποιείται και στη βροχή.

Το τηλεσκοπικό αλυσοπρίονο τροφοδοτείται με ενέργεια από μια μπαταρία STIHL AP ή από μια μπαταρία STIHL AR.

Η μπαταρία με **C**επιτρέπεται, σε συνδυασμό με την εφαρμογή STIHL, την εξατομίκευση και μεταφορά πληροφοριών στην μπαταρία με τη βοήθεια της τεχνολογίας Bluetooth®.

⚠️ ΠΡΟΕΙΔΟΠΟΙΗΣΗ

- Μπαταρίες που δεν έχουν εγκριθεί από τη STIHL για χρήση με το τηλεσκοπικό αλυσοπρίονο μπορούν να προκαλέσουν πυρκαγιές και εκρήξεις. Υπάρχει κίνδυνος σοβαρού ή θανατηφόρου τραυματισμού και υλικών ζημιών.
 - ▶ Χρησιμοποιείτε το τηλεσκοπικό αλυσοπρίονο με μια μπαταρία STIHL AP ή μια μπαταρία STIHL AR.
- Η αντικανονική χρήση του τηλεσκοπικού αλυσοπρίονου ή της μπαταρίας μπορεί να οδηγήσει σε σοβαρούς τραυματισμούς ή θανατηφόρα ατυχήματα και σε υλικές ζημιές.
 - ▶ Χρησιμοποιείτε το τηλεσκοπικό αλυσοπρίονο όπως περιγράφεται σε αυτές τις οδηγίες χρήσης.
 - ▶ Χρησιμοποιείτε την μπαταρία όπως περιγράφεται σε αυτές τις οδηγίες χρήσης, στις οδηγίες χρήσης της μπαταρίας STIHL AR, στην εφαρμογή STIHL App και στην ιστοσελίδα www.connect.stihl.com.

4.3 Απαιτήσεις από τον χρήστη

⚠️ ΠΡΟΕΙΔΟΠΟΙΗΣΗ

- Χρήστες που δεν διαθέτουν κατάλληλη εκπαίδευση, δεν είναι σε θέση να αναγνωρίσουν ή να εκτιμήσουν τους κινδύνους που σχετίζονται με τη χρήση του τηλεσκοπικού αλυσοπρίονου και της μπαταρίας. Υπάρχει κίνδυνος σοβαρού έως και θανατηφόρου τραυματισμού του χρήστη.



- ▶ Διαβάστε, κατανοήστε και φυλάξτε το εγχειρίδιο οδηγιών.

- ▶ Αν παραχωρήσετε το τηλεσκοπικό αλυσοπρίονο ή την μπαταρία σε άλλο άτομο, να παραδίδετε μαζί και το εγχειρίδιο οδηγιών.
- ▶ Βεβαιωθείτε ότι ο χρήστης ικανοποιεί τις εξής απαιτήσεις:
 - Ο χρήστης είναι ξεκούραστος.
 - Ο χρήστης έχει τις σωματικές, αισθητηριακές και νοητικές ικανότητες που απαιτούνται για τον χειρισμό και την εργασία με το τηλεσκοπικό αλυσοπρίονο και την μπαταρία. Εάν ο χρήστης έχει μειωμένες σωματικές, αισθητηριακές ή νοητικές ικανότητες, επιτρέπεται να εργαστεί

μόνο υπό την επίβλεψη ή σύμφωνα με οδηγίες ενός υπεύθυνου ατόμου.

- Ο χρήστης είναι σε θέση να αναγνωρίσει και να εκτιμήσει τους κινδύνους του σχετίζονται με το τηλεσκοπικό αλυσσπρίονο και την μπαταρία.
 - Ο χρήστης είναι ενήλικας ή εκπαιδευεται υπό επιτήρηση στο πλαίσιο επαγγελματικής κατάρτισης σύμφωνα με τους εθνικούς κανονισμούς.
 - Ο χρήστης έχει λάβει εκπαίδευση από τον πιστοποιημένο αντιπρόσωπο της STIHL ή από ειδικευμένο πρόσωπο, πριν από την πρώτη χρήση του τηλεσκοπικού αλυσσπρίονου.
 - Ο χρήστης δεν βρίσκεται υπό την επίβλεψη αλκοόλ, φαρμάκων ή ναρκωτικών.
- ▶ Αν έχετε οποιαδήποτε απορία, απευθυνθείτε στον πιστοποιημένο αντιπρόσωπο της STIHL.

4.4 Ενδυμασία και εξοπλισμός

▲ ΠΡΟΕΙΔΟΠΟΙΗΣΗ

- Κατά τη διάρκεια της εργασίας, τα μακριά μαλλιά μπορεί να τραβηχτούν μέσα στο τηλεσκοπικό αλυσσπρίονο. Υπάρχει κίνδυνος σοβαρού τραυματισμού του χρήστη.
 - ▶ Μαζεύετε και ασφαλίσετε τα μακριά μαλλιά, έτσι ώστε να βρίσκονται πάνω από το ύψος των ώμων.
- Κατά τη διάρκεια της εργασίας μπορεί να εκσφενδονιστούν αντικείμενα με μεγάλη ταχύτητα. Υπάρχει κίνδυνος τραυματισμού του χρήστη.



- ▶ Να φοράτε εφαρμοστά προστατευτικά γυαλιά. Κατάλληλα θεωρούνται τα προστατευτικά γυαλιά που είναι δοκιμασμένα σύμφωνα με το πρότυπο EN 166 ή τους εθνικούς κανονισμούς και διατίθενται στο εμπόριο με σχετική επισήμανση.

- Αντικείμενα που πέφτουν, μπορούν να προκαλέσουν τραυματισμούς στο κεφάλι.



- ▶ Να φοράτε κράνος ασφαλείας.

- Κατά τη διάρκεια της εργασίας μπορεί να σηκωθεί σκόνη από το έδαφος. Η εισπνοή της σκόνης μπορεί να προκαλέσει βλάβη στην υγεία και να προξενήσει αλλεργικές αντιδράσεις.
 - ▶ Αν σηκώνεται σκόνη, φορέστε μάσκα προστασίας από τη σκόνη.
- Τα ακατάλληλα είδη ρουχισμού μπορούν να πιαστούν σε δέντρα, θάμνους και στο τηλεσκο-

πικό αλυσσπρίονο. Χρήστες που δεν φορούν κατάλληλο ρουχισμό διατρέχουν κίνδυνο σοβαρού τραυματισμού.

- ▶ Να φοράτε εφαρμοστά ρούχα.
- ▶ Αφαιρέστε μαντήλια και κοσμήματα.
- Κατά τη διάρκεια της εργασίας, υπάρχει κίνδυνος ο χρήστης να κοπεί στο ξύλο. Κατά τη διάρκεια του καθαρισμού ή της συντήρησης, υπάρχει πιθανότητα ο χρήστης να έρθει σε επαφή με την αλυσίδα. Υπάρχει κίνδυνος τραυματισμού του χρήστη.



- ▶ Να φοράτε γάντια εργασίας από ανθεκτικό υλικό.

- Αν ο χρήστης φορά ακατάλληλα υποδήματα, ενδέχεται να γλιστρήσει. Υπάρχει κίνδυνος τραυματισμού του χρήστη.



- ▶ Να φοράτε γερά, κλειστά υποδήματα με αντιολισθητικήσόλα.

4.5 Περιοχή εργασίας και περιβάλλον

4.5.1 Τηλεσκοπικό αλυσσπρίονο

▲ ΠΡΟΕΙΔΟΠΟΙΗΣΗ

- Άσχετα προς την εργασία άτομα, παιδιά και ζώα δεν είναι σε θέση να αναγνωρίσουν ή να εκτιμήσουν τους κινδύνους που σχετίζονται με τη χρήση του τηλεσκοπικού αλυσσπρίονου και με τα αντικείμενα που μπορεί να εκσφενδονίζονται. Αυτό μπορεί να οδηγήσει σε σοβαρό τραυματισμό των εν λόγω ατόμων, παιδιών και ζώων, καθώς και σε υλικές ζημιές.

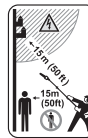

- ▶ Τηρείτε άσχετα προς την εργασία άτομα, παιδιά και ζώα σε απόσταση 15 m από την περιοχή εργασίας.

- ▶ Τηρείτε απόσταση 15 m από αντικείμενα.
- ▶ Μην αφήνετε το τηλεσκοπικό αλυσσπρίονο χωρίς επίβλεψη.
- ▶ Βεβαιωθείτε ότι τα παιδιά δεν μπορούν να χρησιμοποιήσουν το τηλεσκοπικό αλυσσπρίονο σαν παιχνίδι.
- Τα ηλεκτρικά εξαρτήματα του τηλεσκοπικού αλυσσπρίονου μπορούν να προκαλέσουν σπινθήρες. Σε εύφλεκτο ή εκρηκτικό περιβάλλον, οι σπινθήρες μπορεί να προκαλέσουν πυρκαγιές ή εκρήξεις. Υπάρχει κίνδυνος σοβαρού ή θανατηφόρου τραυματισμού και υλικών ζημιών.

- ▶ Μην εργάζεστε σε εύφλεκτο ή εκρηκτικό περιβάλλον.

4.5.2 Μπαταρία

▲ ΠΡΟΕΙΔΟΠΟΙΗΣΗ

- Άσχετα προς την εργασία άτομα, όπως επίσης παιδιά και ζώα, δεν είναι σε θέση να αναγνωρίσουν ή να εκτιμήσουν τους κινδύνους που σχετίζονται με τη χρήση της μπαταρίας. Άσχετα προς την εργασία άτομα, όπως επίσης παιδιά και ζώα, διατρέχουν κίνδυνο σοβαρού τραυματισμού.
 - ▶ Μην επιτρέπετε σε άσχετα προς την εργασία άτομα, σε παιδιά και ζώα να πλησιάζουν στον χώρο εργασίας.
 - ▶ Μην αφήνετε την μπαταρία χωρίς επίβλεψη.
 - ▶ Βεβαιωθείτε ότι τα παιδιά δεν μπορούν να χρησιμοποιήσουν την μπαταρία ως παιχνίδι.
- Η μπαταρία δεν είναι προστατευμένη από όλες τις επιδράσεις του περιβάλλοντος. Σε περίπτωση έκθεσης σε ορισμένες επιδράσεις του περιβάλλοντος, η μπαταρία μπορεί να πάρει φωτιά, να εκραγεί ή να υποστεί ανεπανόρθωτη ζημιά. Υπάρχει κίνδυνος σοβαρού τραυματισμού και υλικών ζημιών.



- ▶ Προστατεύετε την μπαταρία από θερμότητα και φωτιά.
- ▶ Μην απορρίψετε την μπαταρία στη φωτιά.



- ▶ Χρησιμοποιείτε και φυλάσσετε την μπαταρία σε θερμοκρασία μεταξύ - 10 °C και + 50 °C.



- ▶ Μην βυθίζετε την μπαταρία μέσα σε υγρά.

- ▶ Διατηρείτε την μπαταρία μακριά από μεταλλικά μικροαντικείμενα.
- ▶ Μην εκθέτετε την μπαταρία σε υψηλή πίεση.
- ▶ Μην εκθέτετε την μπαταρία σε μικροκύματα.
- ▶ Προστατεύετε την μπαταρία από χημικές ουσίες και άλατα.

4.6 Ασφαλής κατάσταση

4.6.1 Τηλεσκοπικό αλυσοπρίο

Το τηλεσκοπικό αλυσοπρίο είναι σε ασφαλή κατάσταση, εφόσον πληρούνται οι εξής προϋποθέσεις:

- Δεν υπάρχει ζημιά στο τηλεσκοπικό αλυσοπρίο.
- Το τηλεσκοπικό αλυσοπρίο είναι καθαρό.
- Τα χειριστήρια λειτουργούν και δεν έχουν τροποποιηθεί.

- Το σύστημα λίπανσης της αλυσίδας λειτουργεί.
- Το βάθος των σημαδιών φθοράς στην καμπάνα δεν υπερβαίνει τα 0,5 mm.
- Χρησιμοποιείται συνδυασμός από λάμα και αλυσίδα σύμφωνα με αυτές τις οδηγίες χρήσης.
- Η λάμα και η αλυσίδα έχουν προσαρμοστεί σωστά στο μηχανήμα.
- Η αλυσίδα είναι σωστά τεντωμένη.
- Στο τηλεσκοπικό αλυσοπρίο έχουν προσαρμοστεί μόνο γνήσια παρελκόμενα της STIHL.
- Τα παρελκόμενα έχουν προσαρμοστεί με τον σωστό τρόπο.
- Η τάπα του δοχείου λαδιού είναι κλειστή.

▲ ΠΡΟΕΙΔΟΠΟΙΗΣΗ

- Αν ο εξοπλισμός δεν είναι σε ασφαλή κατάσταση, ορισμένα εξαρτήματα μπορεί να μην επιτελούν τις λειτουργίες τους με τον σωστό τρόπο και οι διατάξεις ασφαλείας μπορεί να τεθούν εκτός λειτουργίας. Υπάρχει κίνδυνος σοβαρού ή θανατηφόρου τραυματισμού.
 - ▶ Δουλεύετε μόνο με τηλεσκοπικό αλυσοπρίο που δεν έχει ζημιά ή βλάβη.
 - ▶ Αν το τηλεσκοπικό αλυσοπρίο είναι βρόμικο, καθαρίστε το.
 - ▶ Μην τροποποιείτε το τηλεσκοπικό αλυσοπρίο. Εξαιρέση: Επιτρέπεται η χρήση των συνδυασμών λάμας και αλυσίδας σύμφωνα με αυτές τις οδηγίες χρήσης.
 - ▶ Αν τα χειριστήρια δεν λειτουργούν, μη χρησιμοποιήσετε το τηλεσκοπικό αλυσοπρίο.
 - ▶ Στο τηλεσκοπικό αλυσοπρίο επιτρέπεται να προσαρμόζονται μόνο γνήσια παρελκόμενα της STIHL.
 - ▶ Προσαρμόζετε τη λάμα και την αλυσίδα όπως περιγράφεται σ' αυτές τις οδηγίες χρήσης.
 - ▶ Τοποθετείτε τα παρελκόμενα όπως περιγράφεται σε αυτές τις οδηγίες χρήσης ή στις οδηγίες χρήσης του αντίστοιχου παρελκόμενου.
 - ▶ Μην τοποθετείτε αντικείμενα μέσα στα ανοίγματα του τηλεσκοπικού αλυσοπρίο.
 - ▶ Κλείνετε την τάπα του δοχείου λαδιού.
 - ▶ Αντικαταστήστε τα αυτοκόλλητα, αν έχουν φθαρεί ή καταστραφεί.
 - ▶ Αν έχετε οποιαδήποτε απορία, απευθυνθείτε στον πιστοποιημένο αντιπρόσωπο της STIHL.

4.6.2 Λάμα

- Η λάμα είναι σε ασφαλή κατάσταση, όταν πληρούνται τα εξής κριτήρια:
- Η λάμα δεν έχει ζημιά.

- Η λάμα δεν έχει παραμορφωθεί.
- Το αυλάκι έχει βάθος ίσο προς το προδιαγραφόμενο ελάχιστο βάθος ή μεγαλύτερο, **■** 20.3.
- Δεν υπάρχουν γρέζια στα πλαϊνά του αυλακιού.
- Το αυλάκι της λάμας δεν έχει στενέψει ή πλατύνει.

▲ ΠΡΟΕΙΔΟΠΟΙΗΣΗ

- Αν δεν είναι σε ασφαλή κατάσταση, η λάμα δεν είναι σε θέση να οδηγεί την αλυσίδα με τον σωστό τρόπο. Η κινούμενη αλυσίδα μπορεί να ξεφύγει από τη λάμα. Αυτό μπορεί να οδηγήσει σε σοβαρούς τραυματισμούς ή θανατηφόρα ατυχήματα.
 - ▶ Μη χρησιμοποιείτε λάμα που έχει ζημιά.
 - ▶ Αν το βάθος του αυλακιού είναι μικρότερο από το ελάχιστο προδιαγραφόμενο βάθος αυλακιού, αλλάξτε τη λάμα.
 - ▶ Αφαιρείτε κάθε εβδομάδα τα γρέζια από τη λάμα.
 - ▶ Αν έχετε οποιαδήποτε απορία, απευθυνθείτε στον πιστοποιημένο αντιπρόσωπο της STIHL.

4.6.3 Αλυσίδα

Η αλυσίδα είναι σε ασφαλή κατάσταση, όταν πληρούνται τα εξής κριτήρια:

- Η αλυσίδα δεν έχει ζημιές.
- Η αλυσίδα είναι σωστά τροχισμένη.
- Τα σημάρια φθοράς στα δόντια κοπής είναι ορατά.

▲ ΠΡΟΕΙΔΟΠΟΙΗΣΗ

- Αν ο εξοπλισμός δεν είναι σε ασφαλή κατάσταση, ορισμένα εξαρτήματα μπορεί να μην επιτελούν τις λειτουργίες τους με τον σωστό τρόπο και οι διατάξεις ασφαλείας μπορεί να τεθούν εκτός λειτουργίας. Υπάρχει κίνδυνος σοβαρού τραυματισμού ή θανατηφόρου ατυχήματος.
 - ▶ Μη χρησιμοποιείτε αλυσίδα που έχει ζημιά.
 - ▶ Τροχίστε σωστά την αλυσίδα.
 - ▶ Αν έχετε οποιαδήποτε απορία, απευθυνθείτε στον πιστοποιημένο αντιπρόσωπο της STIHL.

4.6.4 Μπαταρία

Η μπαταρία βρίσκεται σε ασφαλή κατάσταση, όταν πληρούνται οι εξής προϋποθέσεις:

- Η μπαταρία δεν έχει υποστεί ζημιές.
- Η μπαταρία είναι καθαρή και στεγνή.
- Η μπαταρία λειτουργεί και δεν έχει υποστεί τροποποιήσεις.

▲ ΠΡΟΕΙΔΟΠΟΙΗΣΗ

- Η μπαταρία δεν μπορεί να λειτουργήσει με ασφάλεια όταν δεν βρίσκεται σε ασφαλή κατάσταση. Μπορεί να προκληθούν σοβαροί τραυματισμοί.
 - ▶ Εργάζεστε μόνον με μία μπαταρία που δεν φέρει ζημιές και λειτουργεί σωστά.
 - ▶ Μην φορτίζετε την ελαττωματική μπαταρία.
 - ▶ Εάν η μπαταρία είναι λερωμένη ή βρεγμένη: Καθαρίστε την μπαταρία και αφήστε τη να στεγνώσει.
 - ▶ Μην τροποποιείτε την μπαταρία.
 - ▶ Μην τοποθετείτε αντικείμενα στα ανοίγματα της μπαταρίας.
 - ▶ Μην βραχυκυκλώνετε τις ηλεκτρικές επαφές της μπαταρίας και μην τις συνδέετε με μεταλλικά αντικείμενα.
 - ▶ Μην ανοίγετε την μπαταρία.
 - ▶ Αντικαταστήστε τις φθαρμένες ή ελαττωματικές πινακίδες υποδείξεων.
- Από μια ελαττωματική μπαταρία μπορεί να εκρυσταλλωθούν υγρά. Σε περίπτωση που τα υγρά έρθουν σε επαφή με το δέρμα ή τα μάτια, μπορεί να προκληθούν ερεθισμοί.
 - ▶ Αποφύγετε την επαφή με τα υγρά.
 - ▶ Εάν τα υγρά έχουν έρθει σε επαφή με το δέρμα: ξεπλύνετε τα σημεία του δέρματος με άφθονο νερό και σαπουνί.
 - ▶ Εάν τα υγρά έχουν έρθει σε επαφή με τα μάτια: ξεπλύνετε τα μάτια με άφθονο νερό για τουλάχιστον 15 λεπτά και μεταβείτε σε έναν γιατρό.
- Μια ελαττωματική μπαταρία μπορεί να έχει ασυνήθιστη οσμή, να βγάζει καπνό ή να καίγεται. Μπορεί να προκληθούν σοβαροί ή θανάσιμοι τραυματισμοί και υλικές ζημιές.
 - ▶ Εάν η μπαταρία μυρίζει ασυνήθιστα ή βγάζει καπνούς: Μην χρησιμοποιείτε την μπαταρία και κρατήστε την μακριά από εύφλεκτα υλικά.
 - ▶ Εάν η μπαταρία καίγεται: Προσπαθήστε να σβήσετε την μπαταρία με έναν πυροσβεστήρα ή νερό.

4.7 Εργασία

4.7.1 Κοπή

▲ ΠΡΟΕΙΔΟΠΟΙΗΣΗ

- Αν δεν υπάρχουν άλλα άτομα έξω από την περιοχή εργασίας που να μπορούν να σας ακούσουν, δεν θα έχετε βοήθεια σε περίπτωση ανάγκης.

- ▶ Φροντίστε να υπάρχουν άτομα έξω από την περιοχή εργασίας, τα οποία να μπορούν να σας ακούσουν.
- Υπάρχουν συνθήκες, κάτω από τις οποίες ο χρήστης δεν είναι σε θέση να εργαστεί συγκεντρωμένα. Ο χειριστής μπορεί να χάσει τον έλεγχο του τηλεσκοπικού αλυσοπρίονου, να σκοντάψει, να πέσει και να υποστεί σοβαρό τραυματισμό.
 - ▶ Να εργάζεστε ήρεμα και συγκεντρωμένα.
 - ▶ Μην εργάζεστε με το τηλεσκοπικό αλυσοπρίονο σε περιβάλλον με κακό φωτισμό ή κακή ορατότητα.
 - ▶ Ο χειρισμός του τηλεσκοπικού αλυσοπρίονου γίνεται από ένα άτομο κάθε φορά.
 - ▶ Να προσέχετε για εμπόδια.
 - ▶ Να εργάζεστε από το έδαφος και να διατηρείτε την ισορροπία σας. Αν πρέπει να εργαστείτε σε ύψος, χρησιμοποιήστε μια πλατφόρμα εργασίας ή μια ασφαλή σκαλωσιά.
 - ▶ Αν αρχίσετε να νιώθετε κόπωση, κάντε ένα διάλειμμα.
- Η κινούμενη αλυσίδα μπορεί να κόψει τον χρήστη. Υπάρχει κίνδυνος σοβαρού τραυματισμού του χρήστη.
 - ▶ Μην αγγίζετε την κινούμενη αλυσίδα.
 - ▶ Αν η αλυσίδα μπλοκάρει από κάποιο αντικείμενο, σβήστε το τηλεσκοπικό αλυσοπρίονο και αφαιρέστε την μπαταρία. Στη συνέχεια αφαιρέστε το αντικείμενο.
- Καθώς κινείται, η αλυσίδα θερμαίνεται και διαστέλλεται. Αν η αλυσίδα δεν λαδώνεται επαρκώς και δεν είναι σωστά τεντωμένη, μπορεί να πεταχτεί έξω από το αυλάκι της λάμας ή να σπάσει. Υπάρχει κίνδυνος σοβαρού τραυματισμού και υλικών ζημιών.
 - ▶ Χρησιμοποιείτε λάδι λίπανσης αλυσίδας.
 - ▶ Ελέγχετε το τέντωμα της αλυσίδας σε τακτά διαστήματα κατά την εργασία. Τεντώστε την αλυσίδα, αν είναι πολύ χαλαρή.
- Οποιαδήποτε αλλαγή στη λειτουργία ή ασυνήθιστη συμπεριφορά του τηλεσκοπικού αλυσοπρίονου κατά τη διάρκεια της εργασίας μπορεί να είναι ένδειξη ότι το αλυσοπρίονο δεν είναι σε ασφαλή κατάσταση. Υπάρχει κίνδυνος σοβαρού τραυματισμού και υλικών ζημιών.
 - ▶ Διακόψτε την εργασία, αφαιρέστε την μπαταρία και απευθυνθείτε στον πιστοποιημένο αντιπρόσωπο της STIHL.
- Κατά την εργασία με τηλεσκοπικό αλυσοπρίονο μπορεί να δημιουργούνται δονήσεις.
 - ▶ Να φοράτε γάντια.

- ▶ Να κάνετε διαλείμματα εργασίας.
- ▶ Αν παρουσιαστούν συμπτώματα κακής αιμάτωσης, συμβουλευθείτε έναν γιατρό.
- Αν η κινούμενη αλυσίδα χτυπήσει σε σκληρό αντικείμενο, μπορεί να δημιουργηθούν σπίθες. Σε ένα εύλεκτο περιβάλλον, οι σπίθες αυτές μπορούν να προκαλέσουν πυρκαγιά. Υπάρχει κίνδυνος σοβαρού ή θανατηφόρου τραυματισμού και υλικών ζημιών.
 - ▶ Μην εργάζεστε σε εύλεκτο περιβάλλον.
- Όταν αφήνετε τη σκανδάλη, η αλυσίδα συνεχίζει να κινείται για λίγο, ως αποτέλεσμα της ορμής του συστήματος κίνησης. Η κινούμενη αλυσίδα μπορεί να προκαλέσει τραυματισμούς. Υπάρχει κίνδυνος σοβαρού τραυματισμού.
 - ▶ Κρατήστε το τηλεσκοπικό αλυσοπρίονο με τα δύο χέρια και περιμένετε μέχρι να σταματήσει η αλυσίδα.
- Αν ο χρήστης πανικοβληθεί σε μια κατάσταση κινδύνου, ενδέχεται να μην αφαιρέσει το σύστημα μεταφοράς. Υπάρχει κίνδυνος σοβαρού τραυματισμού του χρήστη.
 - ▶ Εξασκηθείτε στην αφαίρεση του συστήματος μεταφοράς.

▲ ΠΡΟΕΙΔΟΠΟΙΗΣΗ

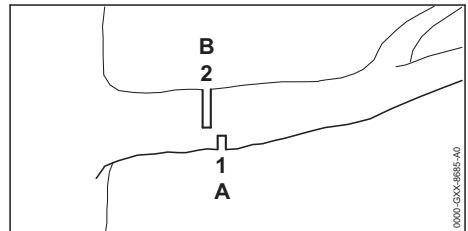

- Αν κόβετε ξύλο που βρίσκεται υπό ένταση, η λάμα μπορεί να σφηνώσει στην τομή. Ο χειριστής μπορεί να χάσει τον έλεγχο του τηλεσκοπικού αλυσοπρίονου και να υποστεί σοβαρό τραυματισμό.
 - ▶ Δημιουργείτε πάντα πρώτα μια τομή ανακούφισης (1) στην πλευρά θλίψης (A) και στη συνέχεια μια τομή διαχωρισμού (2), σε μικρότερη απόσταση από τον κορμό, στην πλευρά ελκυσμού (B).

▲ ΚΙΝΔΥΝΟΣ

- Αν υπάρχουν ηλεκτρικά καλώδια υπό τάση κοντά στον χώρο εργασίας, η αλυσίδα μπορεί να έρθει σε επαφή με αυτά και να προκαλέσει ζημιά. Υπάρχει κίνδυνος σοβαρού ή θανατηφόρου τραυματισμού του χρήστη.





▶ Τηρείτε απόσταση 15 μέτρων από καλώδια υπό τάση.

4.7.2 Ξεκλάδισμα

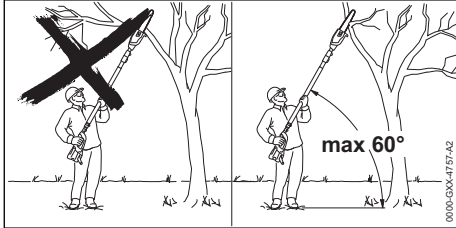

▲ ΠΡΟΕΙΔΟΠΟΙΗΣΗ

- Κατά το κλάδεμα, μπορεί να πέσουν τα κλαδιά που κόβονται. Υπάρχει κίνδυνος σοβαρού τραυματισμού του χρήστη.
 - ▶ Μη στέκεστε κάτω από το κλαδί που κόβετε.
 - ▶ Η γωνία προς την οριζόντιο δεν πρέπει να είναι μεγαλύτερη από 60°.

4.8 Δυνάμεις αντίδρασης

4.8.1 Κλότσημα

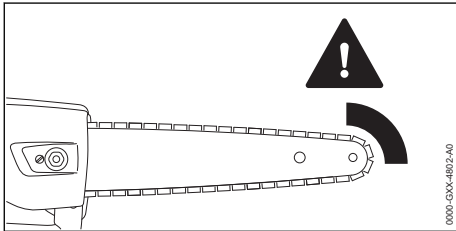

Κλότσημα μπορεί να προκληθεί από τα εξής αίτια:

- Η αλυσίδα στο πάνω τεταρτημόριο της μύτης της λάμας χτυπά σε σκληρή αντικείμενο και επιβραδύνεται απότομα.
- Η κινούμενη αλυσίδα σφηνώνει στη μύτη της λάμας.

▲ ΠΡΟΕΙΔΟΠΟΙΗΣΗ

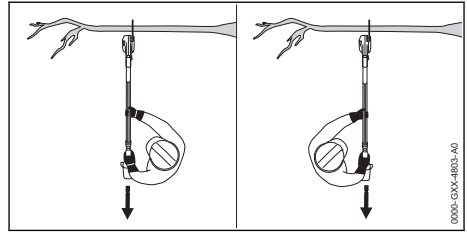

- Αν υπάρξει κλότσημα στο τηλεσκοπικό αλυσοπρίνο, μπορεί να αυξηθεί η τάση κλοτσήματος του μηχανήματος. Ο χειριστής μπορεί να χάσει τον έλεγχο του αλυσοπρίνου και να υποστεί σοβαρό τραυματισμό ή θάνατο.
 - ▶ Κρατήστε το τηλεσκοπικό αλυσοπρίνο και από τις δύο λαβές.
 - ▶ Να διατηρείτε σταθερό το σώμα του μηχανήματος από τις διάφορες αιωρήσεις.
 - ▶ Ακολουθείτε τις οδηγίες εργασίας που δίνονται σ' αυτό το εγχειρίδιο οδηγιών.
 - ▶ Μην εργάζεστε με το πάνω τεταρτημόριο της μύτης της λάμας.
 - ▶ Δουλεύετε με σωστά τροχισμένη και τεττωμένη αλυσίδα
 - ▶ Χρησιμοποιείτε αλυσίδα με μειωμένο κλότσημα.
 - ▶ Χρησιμοποιείτε λάμα με μικρή μύτη.
 - ▶ Να κόβετε πάντα με φουλ γκάζι.

4.8.2 Τράβηγμα

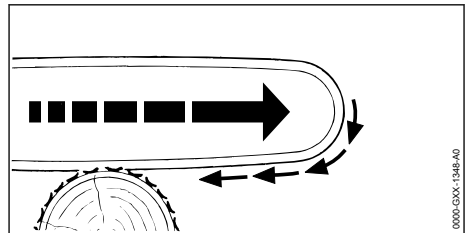

Αν δουλεύετε με την κάτω πλευρά της λάμας, το αλυσοπρίνο τραβιέται μακριά από τον χρήστη.

▲ ΠΡΟΕΙΔΟΠΟΙΗΣΗ

- Αν η κινούμενη αλυσίδα χτυπήσει σε σκληρό αντικείμενο και επιβραδυνθεί απότομα, το αλυσοπρίνο μπορεί να τραβηχτεί μακριά από τον χρήστη με μεγάλη δύναμη. Ο χειριστής μπορεί να χάσει τον έλεγχο του αλυσοπρίνου και να υποστεί σοβαρό τραυματισμό ή θάνατο.
 - ▶ Κρατήστε το τηλεσκοπικό αλυσοπρίνο και από τις δύο λαβές.
 - ▶ Ακολουθείτε τις οδηγίες εργασίας που δίνονται σ' αυτό το εγχειρίδιο οδηγιών.

- ▶ Τοποθετήστε τη λάμα μέσα στην τομή σε ευθεία γραμμή.
- ▶ Τοποθετήστε σωστά τη λαβή.
- ▶ Να κόβετε πάντα με φουλ γκάτζι.

4.8.3 Τίναγμα

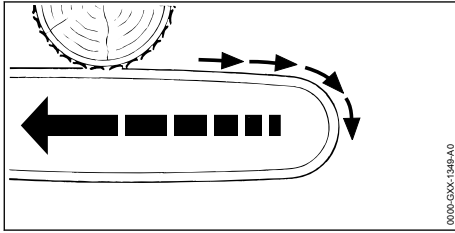

Αν δουλεύετε με την πάνω πλευρά της λάμας, το αλυσοπρίνο ωθείτε προς τον χρήστη.

⚠ ΠΡΟΕΙΔΟΠΟΙΗΣΗ

- Αν η κινούμενη αλυσίδα χτυπήσει σε σκληρό αντικείμενο και επιβραδυνθεί απότομα, το αλυσοπρίνο μπορεί να ωθηθεί προς τον χρήστη με μεγάλη δύναμη. Ο χειριστής μπορεί να χάσει τον έλεγχο του αλυσοπρίνου και να υποστεί σοβαρό τραυματισμό ή θάνατο.
 - ▶ Κρατήστε το τηλεσκοπικό αλυσοπρίνο και από τις δύο λαβές.
 - ▶ Ακολουθείτε τις οδηγίες εργασίας που δίνονται σ' αυτό το εγχειρίδιο οδηγιών.
 - ▶ Τοποθετήστε τη λάμα μέσα στην τομή σε ευθεία γραμμή.
 - ▶ Να κόβετε πάντα με φουλ γκάτζι.

4.9 Μεταφορά

4.9.1 Τηλεσκοπικό αλυσοπρίνο

⚠ ΠΡΟΕΙΔΟΠΟΙΗΣΗ

- Κατά τη διάρκεια της μεταφοράς, το τηλεσκοπικό αλυσοπρίνο μπορεί να ανατραπεί ή να μετακινηθεί. Υπάρχει κίνδυνος τραυματισμού και υλικών ζημιών.



- ▶ Αφαιρέστε την μπαταρία.

- ▶ Περάστε την προστατευτική θήκη της αλυσίδας πάνω στη λάμα, έτσι ώστε να καλύπτει ολόκληρη τη λάμα.
- ▶ Ασφαλίστε το τηλεσκοπικό αλυσοπρίνο με λουριά, ιμάντες ή δίχτυ, ώστε να μην μπορεί να ανατραπεί ή να μετακινηθεί.

4.9.2 Μπαταρία

⚠ ΠΡΟΕΙΔΟΠΟΙΗΣΗ

- Η μπαταρία δεν είναι προστατευμένη από όλες τις επιδράσεις του περιβάλλοντος. Σε περίπτωση έκθεσης σε ορισμένες επιδράσεις του περιβάλλοντος μπορεί να προκληθούν υλικές ζημιές ή ζημιά στην μπαταρία.
 - ▶ Μην μεταφέρετε μπαταρία που έχει ζημιά.
- Κατά τη διάρκεια της μεταφοράς, η μπαταρία μπορεί να ανατραπεί ή να μετατοπιστεί. Υπάρχει κίνδυνος τραυματισμού και υλικών ζημιών.
 - ▶ Τοποθετήστε την μπαταρία μέσα στη συσκευασία με τέτοιο τρόπο, ώστε να αποκλείεται η μετατόπισή της.
 - ▶ Η συσκευασία ασφαρίζεται με τέτοιο τρόπο, ώστε να μην μπορεί να μετατοπιστεί.

4.10 Φύλαξη

4.10.1 Τηλεσκοπικό αλυσοπρίνο

⚠ ΠΡΟΕΙΔΟΠΟΙΗΣΗ

- Τα παιδιά δεν είναι σε θέση να εκτιμήσουν τους κινδύνους που σχετίζονται με το τηλεσκοπικό αλυσοπρίνο. Υπάρχει κίνδυνος σοβαρού τραυματισμού των παιδιών.



- ▶ Αφαιρέστε την μπαταρία.

- ▶ Περάστε την προστατευτική θήκη της αλυσίδας πάνω στη λάμα, έτσι ώστε να καλύπτει ολόκληρη τη λάμα.
- ▶ Φυλάσσετε το τηλεσκοπικό αλυσοπρίνο μακριά από τα παιδιά.
- Οι ηλεκτρικές επαφές του τηλεσκοπικού αλυσοπρίνου και τα μεταλλικά εξαρτήματα μπορεί να οξειδωθούν (σκουριάσουν) από υγρασία. Μπορεί να προκληθεί ζημιά στο τηλεσκοπικό αλυσοπρίνο.



- ▶ Αφαιρέστε την μπαταρία.

- ▶ Φυλάξτε το τηλεσκοπικό αλυσοπρίνο σε καθαρό και στεγνό μέρος.

4.10.2 Μπαταρία

⚠ ΠΡΟΕΙΔΟΠΟΙΗΣΗ

- Τα παιδιά δεν είναι σε θέση να αναγνωρίσουν και να εκτιμήσουν τους κινδύνους της μπαταρίας. Υπάρχει κίνδυνος σοβαρού τραυματισμού των παιδιών.
 - ▶ Φυλάσσετε την μπαταρία μακριά από τα παιδιά.

- Η μπαταρία δεν είναι προστατευμένη από όλες τις επιδράσεις του περιβάλλοντος. Σε περίπτωση έκθεσης σε ορισμένες επιδράσεις του περιβάλλοντος μπορεί να προκληθεί ανεπαρκής ζημία στην μπαταρία.
 - ▶ Φυλάσσετε την μπαταρία σε καθαρό και στεγνό μέρος.
 - ▶ Φυλάσσετε την μπαταρία σε κλειστό χώρο.
 - ▶ Φυλάσσετε την μπαταρία χωριστά από το τηλεσκοπικό αλυσοπρίονο.
 - ▶ Σε περίπτωση φύλαξης της μπαταρίας στον φορτιστή, αποσυνδέστε το φως, και φυλάξτε την μπαταρία σε κατάσταση φόρτισης μεταξύ 40 % και 60 % (2 πράσινες αναμμένες λυχνίες LED).
 - ▶ Φυλάσσετε την μπαταρία σε θερμοκρασία μεταξύ - 10 °C και + 50 °C.
- ▶ Μην εκτελείτε μόνος σας εργασίες συντήρησης ή επισκευής στο τηλεσκοπικό αλυσοπρίονο ή στην μπαταρία.
- ▶ Αν το τηλεσκοπικό αλυσοπρίονο ή η μπαταρία χρειάζεται συντήρηση ή επισκευή, απευθυνθείτε στον πιστοποιημένο αντιπρόσωπο της STIHL.
- ▶ Συντηρείτε και επισκευάζετε τη λάμα και την αλυσίδα, όπως περιγράφεται σε αυτές τις οδηγίες χρήσης.
- Κατά τη διάρκεια των εργασιών καθαρισμού ή συντήρησης της αλυσίδας, υπάρχει κίνδυνος ο χρήστης να έρθει σε επαφή με τα κοφτερά δόντια κοπής. Υπάρχει κίνδυνος τραυματισμού του χρήστη.
 - ▶ Να φοράτε γάντια εργασίας από ανθεκτικό υλικό.



4.11 Καθάρισμα, συντήρηση και επισκευή

▲ ΠΡΟΕΙΔΟΠΟΙΗΣΗ

- Αν η μπαταρία βρίσκεται μέσα στο τηλεσκοπικό αλυσοπρίονο κατά τη διάρκεια των εργασιών καθαρισμού, συντήρησης ή επισκευής, το τηλεσκοπικό αλυσοπρίονο μπορεί κατά λάθος να τεθεί σε λειτουργία. Υπάρχει κίνδυνος σοβαρού τραυματισμού και υλικών ζημιών.
 - ▶ Αφαιρέστε την μπαταρία.



- Τα σκληρά μέσα καθαρισμού, το καθαρίσμα με δυνατή δέση νερού και τα μυτερά αντικείμενα μπορούν να προκαλέσουν ζημιές στο τηλεσκοπικό αλυσοπρίονο, στη λάμα, στην αλυσίδα ή στην μπαταρία. Αν το τηλεσκοπικό αλυσοπρίονο, η λάμα, η αλυσίδα και η μπαταρία δεν καθαρίζονται με τον κατάλληλο τρόπο, υπάρχει περίπτωση ορισμένα εξαρτήματα να πάσουν να λειτουργούν σωστά και οι διατάξεις ασφαλείας να τεθούν εκτός λειτουργίας. Υπάρχει κίνδυνος σοβαρού τραυματισμού.
 - ▶ Καθαρίζετε το τηλεσκοπικό αλυσοπρίονο, τη λάμα, την αλυσίδα και την μπαταρία όπως περιγράφεται σ' αυτό το εγχειρίδιο οδηγιών.
- Αν το τηλεσκοπικό αλυσοπρίονο, η λάμα, η αλυσίδα και η μπαταρία δεν συντηρούνται ή επισκευάζονται με τον κατάλληλο τρόπο, υπάρχει περίπτωση ορισμένα εξαρτήματα να πάσουν να λειτουργούν σωστά και οι διατάξεις ασφαλείας να τεθούν εκτός λειτουργίας. Υπάρχει κίνδυνος σοβαρού ή θανατηφόρου τραυματισμού.
 - ▶ Μην εκτελείτε μόνος σας εργασίες συντήρησης ή επισκευής στο τηλεσκοπικό αλυσοπρίονο ή στην μπαταρία.
 - ▶ Αν το τηλεσκοπικό αλυσοπρίονο ή η μπαταρία χρειάζεται συντήρηση ή επισκευή, απευθυνθείτε στον πιστοποιημένο αντιπρόσωπο της STIHL.
 - ▶ Συντηρείτε και επισκευάζετε τη λάμα και την αλυσίδα, όπως περιγράφεται σε αυτές τις οδηγίες χρήσης.
 - Κατά τη διάρκεια των εργασιών καθαρισμού ή συντήρησης της αλυσίδας, υπάρχει κίνδυνος ο χρήστης να έρθει σε επαφή με τα κοφτερά δόντια κοπής. Υπάρχει κίνδυνος τραυματισμού του χρήστη.
 - ▶ Να φοράτε γάντια εργασίας από ανθεκτικό υλικό.

5 Εργασίες εγκατάστασης του τηλεσκοπικού αλυσοπρίονου

5.1 Προετοιμασία τηλεσκοπικού αλυσοπρίονου για χρήση

Πριν από την έναρξη κάθε εργασίας, εκτελείτε τα εξής βήματα:

- ▶ Βεβαιωθείτε ότι τα εξής εξαρτήματα είναι σε ασφαλή κατάσταση:
 - Τηλεσκοπικό αλυσοπρίονο, [11.6.1](#).
 - Λάμα, [11.6.2](#).
 - Αλυσίδα, [11.6.3](#).
 - Μπαταρία, [11.6.4](#).
- ▶ Ελέγξτε την μπαταρία, [11.6](#).
- ▶ Φορτίστε την μπαταρία πλήρως, όπως περιγράφεται στις οδηγίες χρήσης των φορτιστών STIHL AL 101, 300, 301-4, 500.
- ▶ Καθαρίστε το τηλεσκοπικό αλυσοπρίονο, [16.1](#).
- ▶ Συναρμολογήστε το τηλεσκοπικό αλυσοπρίονο (HTA 86), [8.1](#).
- ▶ Τοποθετήστε τη λάμα και την αλυσίδα, [8.2.1](#).
- ▶ Τεντώστε την αλυσίδα, [8.3](#).
- ▶ Γεμίστε το δοχείο λαδιού με λάδι λίπανσης αλυσίδων, [8.4](#).
- ▶ Ρυθμίστε το μήκος του σωλήνα (HTA 86), [12.1](#).
- ▶ Φορέστε και ρυθμίστε το σύστημα μεταφοράς, [12.2](#).
- ▶ Ελέγξτε τα χειριστήρια, [11.4](#).
- ▶ Ελέγξτε τη λίπανση της αλυσίδας, [11.5](#).

- ▶ Αν δεν μπορείτε να ολοκληρώσετε κάποιο από τα παραπάνω βήματα, μην χρησιμοποιήσετε το τηλεσκοπικό αλυσοπρίονο, και απευθυνθείτε στον πιστοποιημένο αντιπρόσωπο της STIHL.

5.2 Σύνδεση μπαταρίας με ασύρματη διασύνδεση Bluetooth® και με την εφαρμογή STIHL

- ▶ Ενεργοποιήστε την ασύρματη διασύνδεση Bluetooth® στην κινητή συσκευή.
- ▶ Ενεργοποιήστε την ασύρματη διασύνδεση Bluetooth® στην μπαταρία,  7.1.
- ▶ Κατεβάστε την εφαρμογή STIHL από το App Store στην κινητή συσκευή και δημιουργήστε έναν λογαριασμό.
- ▶ Ανοίξτε την εφαρμογή STIHL και συνδεθείτε.
- ▶ Προσθέστε την μπαταρία στην εφαρμογή και ακολουθήστε τις οδηγίες στην οθόνη.

Στοιχεία επικοινωνίας και άλλες πληροφορίες μπορείτε να βρείτε στην ιστοσελίδα <https://support.stihl.com> ή στην εφαρμογή.

Η λειτουργία STIHL connected είναι διαθέσιμη στην εφαρμογή STIHL ανάλογα με τη χώρα.

6 Φόρτιση μπαταρίας φόρτωση λυχνίες

6.1 Φόρτιση μπαταρίας

Ο χρόνος φόρτισης εξαρτάται από διάφορους παράγοντες, όπως η θερμοκρασία της μπαταρίας και η θερμοκρασία περιβάλλοντος. Ο πραγματικός χρόνος φόρτισης μπορεί να διαφέρει από τον χρόνο φόρτισης που δηλώνεται από τον κατασκευαστή. Ο χρόνος φόρτισης αναφέρεται στην ιστοσελίδα www.stihl.com/charging-times.

- ▶ Φορτίστε την μπαταρία όπως περιγράφεται στις οδηγίες χρήσης των φορτιστών STIHL AL 101, 300, 301-4, 500.

6.2 Ένδειξη κατάστασης φόρτισης

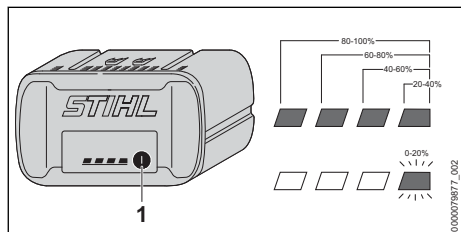

- ▶ Πιέστε το πλήκτρο (1).

Οι λυχνίες LED ανάβουν για περίπου 5 δευτερόλεπτα σε πράσινο χρώμα και δείχνουν την κατάσταση φόρτισης.

- ▶ Αν η δεξιά πράσινη λυχνία LED αναβοσβήνει πράσινη, φορτίστε την μπαταρία.

6.3 Λυχνίες μπαταρίας

Οι λυχνίες δείχνουν την κατάσταση φόρτισης της μπαταρίας ή πιθανές βλάβες. Οι λυχνίες μπορούν να ανάβουν ή να αναβοσβήνουν σε πράσινο ή κόκκινο χρώμα.

Οι πράσινες λυχνίες δείχνουν την κατάσταση φόρτισης της μπαταρίας.

- ▶ Αν ανάψουν ή αναβοσβήνουν οι κόκκινες λυχνίες, συμβουλευθείτε τον πίνακα αντιμετώπισης βλαβών,  19. Υπάρχει βλάβη στο τηλεσκοπικό αλυσοπρίονο ή στην μπαταρία.

7 Ενεργοποίηση και απενεργοποίηση Bluetooth®

7.1 Ενεργοποίηση ασύρματης διασύνδεσης Bluetooth®

- ▶ Εάν η μπαταρία διαθέτει ασύρματη διασύνδεση Bluetooth®, πατήστε παρατεταμένα το πλήκτρο για περίπου 3 δευτερόλεπτα. Η λυχνία LED "BLUETOOTH®" δίπλα στο σύμβολο  ανάβει μπλε για περίπου 3 δευτερόλεπτα. Η ασύρματη διασύνδεση Bluetooth® στην μπαταρία είναι ενεργοποιημένη.

7.2 Απενεργοποίηση ασύρματης διασύνδεσης Bluetooth®

- ▶ Εάν η μπαταρία διαθέτει ασύρματη διασύνδεση Bluetooth®, πατήστε παρατεταμένα το πλήκτρο για περίπου 3 δευτερόλεπτα. Η λυχνία LED "BLUETOOTH®" δίπλα στο σύμβολο  αναβοσβήνει μπλε έξι φορές. Η ασύρματη διασύνδεση Bluetooth® στην μπαταρία είναι απενεργοποιημένη.

8 Συναρμολόγηση τηλεσκοπικού αλυσοπρίονου

8.1 Συναρμολόγηση τηλεσκοπικού αλυσοπρίονου (HTA 86)

- ▶ Σβήστε το τηλεσκοπικό αλυσοπρίονο και αφαιρέστε την μπαταρία.

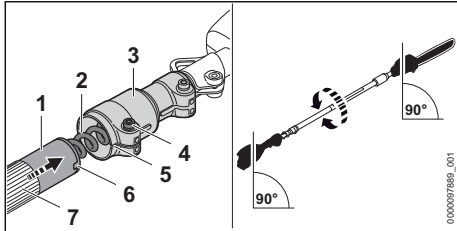

- ▶ Ευθυγραμμίστε τον σωλήνα (1) όπως φαίνεται στην εικόνα.
- ▶ Περάστε τον σωλήνα (1) μέσα στον σφικτήρα (3) μέχρι να συμπέσουν οι εσοχές (5 και 6).
- ▶ Σπρώξτε το σωλήνα (1) μέσα στον σφικτήρα (3) μέχρι ο σφικτήρας (3) να βρεθεί πάνω από την επένδυση στον σωλήνα (7). Προσέξτε να μην προκαλέσετε ζημιά στο καλώδιο (2).
- ▶ Σφίξτε γερά τη βίδα (4).

Ο σωλήνας δεν χρειάζεται να αφαιρεθεί ξανά.

8.2 Τοποθέτηση και αφαίρεση λάμας και αλυσίδας

8.2.1 Τοποθέτηση λάμας και αλυσίδας

Οι συνδυασμοί λάμας και αλυσίδας που ταιριάζουν στην καμπάνα και επιτρέπεται να προσαρμόζονται στο αλυσοπρίονο αναφέρονται στα τεχνικά χαρακτηριστικά, 21.1.

- ▶ Σβήστε το τηλεσκοπικό αλυσοπρίονο και αφαιρέστε την μπαταρία.

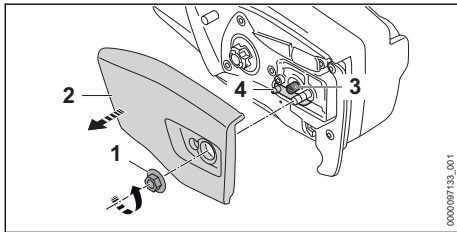

- ▶ Στρέψτε το παξιμάδι (1) αριστερόστροφα μέχρι να μπορέσετε να αφαιρέσετε το καπάκι της καμπάνας (2).
- ▶ Αφαιρέστε το καπάκι της καμπάνας (2).
- ▶ Στρέψτε τη βίδα τάνυσης (3) προς τα αριστερά, μέχρι ο ρεγουλατόρας (4) να τερματίσει αριστερά στο περίβλημα.

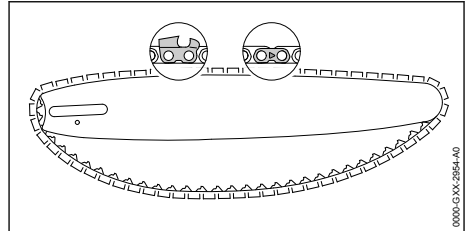

- ▶ Τοποθετήστε την αλυσίδα μέσα στο αυλάκι της λάμας με τέτοιο τρόπο, ώστε τα βέλη πάνω στους συνδέτες της αλυσίδας στην πάνω πλευρά της λάμας να δείχνουν προς την κατεύθυνση κίνησης.

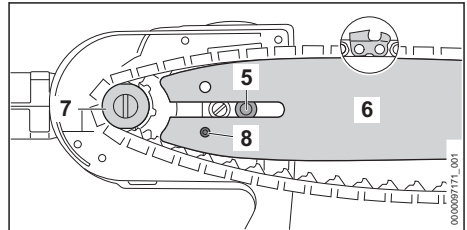

- ▶ Τοποθετήστε τη λάμα και την αλυσίδα πάνω στο τηλεσκοπικό αλυσοπρίονο, σύμφωνα τα εξής κριτήρια:
 - Οι οδηγοί της αλυσίδας εφαρμόζονται μέσα στα δόντια της καμπάνας (7).
 - Η βίδα (5) εφαρμόζει στη μακρόστενη οπή της λάμας (6).
 - Ο πείρος του ρεγουλατόρου (4) εφαρμόζει στην οπή (8) της λάμας (6).

Δεν έχει σημασία ποια πλευρά της λάμας (6) βρίσκεται προς τα πάνω. Η επιγραφή πάνω στη λάμα (6) επιτρέπεται να είναι και ανάποδα.

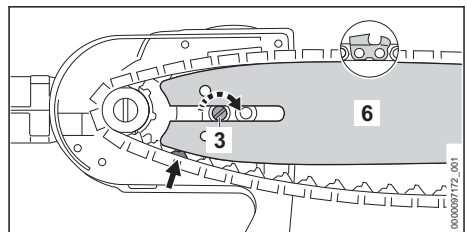

- ▶ Στρέψτε τη βίδα τάνυσης (3) δεξιόστροφα μέχρι η αλυσίδα να έρθει σε επαφή στη λάμα. Βεβαιωθείτε ότι οι οδηγοί της αλυσίδας εφαρμόζουν στο αυλάκι της λάμας. Η λάμα (6) και η αλυσίδα ακουμπούν στο τηλεσκοπικό αλυσοπρίονο.
- ▶ Τοποθετήστε το καπάκι της καμπάνας (2) στο τηλεσκοπικό αλυσοπρίονο και βεβαιωθείτε ότι εφαρμόζει καλά.

- ▶ Βιδώστε και σφίξτε το παξιμάδι (1).

8.2 Αφαίρεση λάμας και αλυσίδας

- ▶ Σβήστε το τηλεσκοπικό αλυσοπρίονο και αφαιρέστε την μπαταρία.
- ▶ Στρέψτε το παξιμάδι αριστερόστροφα μέχρι να μπορέσετε να αφαιρέσετε το καπάκι της καμπάνας.
- ▶ Αφαιρέστε το καπάκι της καμπάνας.
- ▶ Στρέψτε τη βίδα τάνυσης αριστερόστροφα μέχρι το τέρμα.
Η αλυσίδα έχει τώρα χαλαρώσει.
- ▶ Αφαιρέστε τη λάμα και την αλυσίδα.

8.3 Τέντωμα αλυσίδας

Κατά τη διάρκεια της εργασίας, η αλυσίδα διαστέλλεται ή συστέλλεται. Έτσι αλλάζει το τέντωμα της αλυσίδας. Το τέντωμα της αλυσίδας πρέπει να ελέγχεται τακτικά κατά τη διάρκεια της εργασίας και ενδεχομένως να διορθωθεί.

- ▶ Σβήστε το τηλεσκοπικό αλυσοπρίονο και αφαιρέστε την μπαταρία.

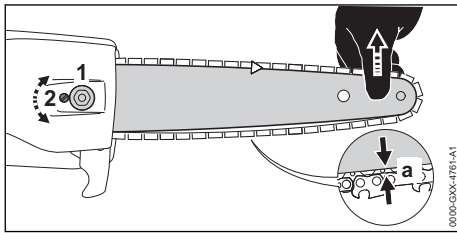

- ▶ Ξεσφίξτε το παξιμάδι (1).
- ▶ Σηκώστε τη λάμα από τη μύτη και στρέψτε τη βίδα τάνυσης (2) δεξιόστροφα, μέχρι να πληρούνται τα εξής κριτήρια:
 - Η απόσταση *a* στο μέσο της λάμας είναι 1 mm έως 2 mm.
 - Πιάνοντας την αλυσίδα ανάμεσα σε δύο δάχτυλα, μπορείτε να την τραβήξετε πάνω στη λάμα με μικρή δύναμη.
- ▶ Ενώ συνεχίζετε να σηκώνετε τη λάμα από τη μύτη, σφίξτε το παξιμάδι (1).
- ▶ Αν η απόσταση *a* στο μέσο της λάμας δεν είναι 1 mm έως 2 mm, τεντώστε την αλυσίδα ξανά.

8.4 Συμπλήρωση λαδιού αλυσίδας

Το λάδι αλυσίδας λιπαίνει και ψύχει την κινούμενη αλυσίδα.

- ▶ Σβήστε το τηλεσκοπικό αλυσοπρίονο και αφαιρέστε την μπαταρία.
- ▶ Τοποθετήστε το τηλεσκοπικό αλυσοπρίονο πάνω σε μια επίπεδη επιφάνεια, με την τάπα του δοχείου λαδιού στραμμένη προς τα πάνω.
- ▶ Καθαρίστε την περιοχή γύρω από την τάπα του δοχείου λαδιού με ένα υγρό πανί.

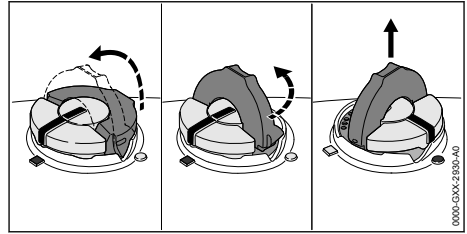

- ▶ Ανεβάστε το τόξο της τάπας του δοχείου λαδιού.
- ▶ Στρέψτε την τάπα του δοχείου λαδιού αριστερόστροφα μέχρι το τέρμα.
- ▶ Αφαιρέστε την τάπα του δοχείου λαδιού.
- ▶ Γεμίστε το δοχείο με λάδι λίπανσης αλυσίδας. Μην το γεμίσετε μέχρι το χείλος του στομίου και προσέξτε να μη χυθεί λάδι πάνω στο μηχάνημα.
- ▶ Ανεβάστε το τόξο της τάπας του δοχείου λαδιού, αν είναι κατεβασμένο.

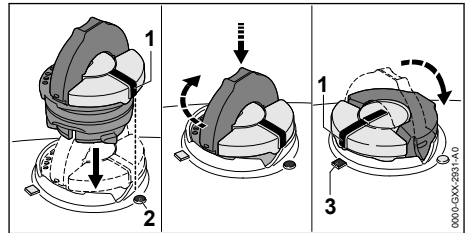

- ▶ Τοποθετήστε την τάπα του δοχείου λαδιού με τέτοιο τρόπο, ώστε το σημάδι (1) να δείχνει το σημάδι (2).
- ▶ Πιέστε την τάπα του δοχείου λαδιού προς τα κάτω, στρέφοντάς την δεξιόστροφα μέχρι το τέρμα.
Η τάπα κουμπώνει με έναν χαρακτηριστικό ήχο. Το σημάδι (1) δείχνει το σημάδι (3).
- ▶ Ελέγξτε αν η τάπα του δοχείου λαδιού μπορεί να τραβηχτεί προς τα πάνω.
- ▶ Αν η τάπα του δοχείου λαδιού δεν μπορεί να τραβηχτεί προς τα πάνω, κατεβάστε το τόξο της τάπας.
Το δοχείο λαδιού έχει τώρα κλείσει.

Αν η τάπα του δοχείου λαδιού μπορεί να τραβηχτεί προς τα πάνω, ακολουθήστε τα εξής βήματα:

- ▶ Τοποθετήστε την τάπα του δοχείου λαδιού σε οποιαδήποτε θέση.

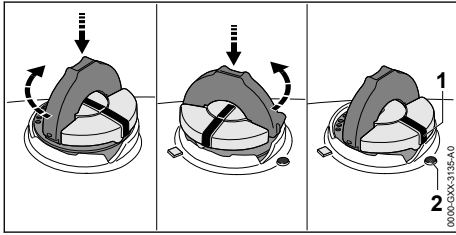

- Πιέστε την τάπα του δοχείου λαδιού προς τα κάτω, στρέφοντάς την δεξιόστροφα μέχρι το τέρμα.
- Πιέστε την τάπα του δοχείου λαδιού προς τα κάτω, στρέφοντάς την αριστερόστροφα μέχρι το σημάδι (1) να δείχνει το σημάδι (2).
- Δοκιμάστε ξανά να κλείσετε το δοχείο λαδιού.
- Αν και πάλι δεν καταφέρετε να κλείσετε το δοχείο λαδιού, μην εργαστείτε με το τηλεσκοπικό αλυσοπρίονο αλλά απευθυνθείτε στον πιστοποιημένο αντιπρόσωπο της STIHL. Το τηλεσκοπικό αλυσοπρίονο δεν είναι σε ασφαλή κατάσταση.

9 Τοποθέτηση και αφαίρεση μπαταρίας

9.1 Τοποθέτηση μπαταρίας

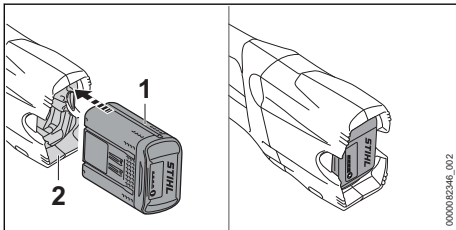

- Πιέστε την μπαταρία (1) μέσα στην υποδοχή (2) μέχρι να τερματίσει. Η μπαταρία (1) κουμπώνει με έναν χαρακτηριστικό ήχο και είναι πλέον ασφαλισμένη.

9.2 Αφαίρεση μπαταρίας

- Τοποθετήστε το τηλεσκοπικό αλυσοπρίονο σε μια οριζόντια επιφάνεια.
- Βάλτε το ένα σας χέρι μπροστά από την υποδοχή της μπαταρίας, για να μην πέσει η μπαταρία (2) κάτω.

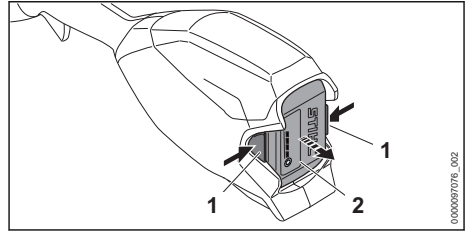

- Πιέστε τους δύο μοχλούς ασφάλισης (1). Η μπαταρία (2) απελευθερώνεται και μπορεί να αφαιρεθεί από το μηχανήμα.

10 Συνδέστε και αποσυνδέστε το τηλεσκοπικό αλυσοπρίονο

10.1 Θέση σε λειτουργία τηλεσκοπικού αλυσοπρίονου

- Με το ένα χέρι, κρατήστε τη λαβή χειρισμού του τηλεσκοπικού αλυσοπρίονου, περισφίγγοντας τη λαβή με τον αντίχειρα.
- Με το άλλο χέρι, κρατήστε την επένδυση λαβής του τηλεσκοπικού αλυσοπρίονου, περισφίγγοντας την επένδυση με τον αντίχειρα.

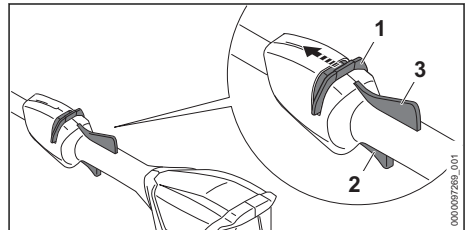

- Με τον αντίχειρα, σπρώξτε τον σύρτη απασφάλισης (1) προς την κατεύθυνση της αλυσίδας, και κρατήστε τον στη θέση αυτή.
- Πιέστε τη σκανδάλη (2) με τον δείκτη, και κρατήστε την πατημένη. Το τηλεσκοπικό αλυσοπρίονο επιταχύνει και η αλυσίδα κινείται. Τώρα μπορείτε να αφήσετε τον σύρτη απασφάλισης (1).

Όσο πατάτε τον εργονομικό μοχλό (3), η σκανδάλη (2) παραμένει ελεύθερη. Έτσι μπορείτε να αφήσετε τη σκανδάλη και να την πατήσετε ξανά, χωρίς την ανάγκη να ξαναπιέσετε πρώτα τον σύρτη απασφάλισης προς την αλυσίδα.

Όταν αφήνετε τη σκανδάλη (2) και τον εργονομικό μοχλό (3), η σκανδάλη (3) ασφαλίζει πάλι. Πρέπει να πιέσετε ξανά τον σύρτη απασφάλισης (1) προς την αλυσίδα και να τον κρατήσετε

στη θέση αυτή, για να απελευθερώσετε τη σκανδάλη (2).

10.2 Θέση εκτός λειτουργίας

- ▶ Αφήστε τη σκανδάλη και τον εργονομικό μοχλό.
 - ▶ Περιμένετε περίπου 1 δευτερόλεπτο, μέχρι να σταματήσει η αλυσίδα.
 - ▶ Αν η αλυσίδα συνεχίζει να κινείται για περισσότερο από 1 δευτερόλεπτο, αφαιρέστε την μπαταρία και απευθυνθείτε στον πιστοποιημένο αντιπρόσωπο της STIHL.
- Υπάρχει βλάβη στο τηλεσκοπικό αλυσοπρίονο.

11 Έλεγχος της μπαταρίας του τηλεσκοπικού αλυσοπρίονου

11.1 Έλεγχος καμπάνας

- ▶ Σβήστε το τηλεσκοπικό αλυσοπρίονο και αφαιρέστε την μπαταρία.
- ▶ Αφαιρέστε το καπάκι της καμπάνας.
- ▶ Αφαιρέστε τη λάμα και την αλυσίδα.

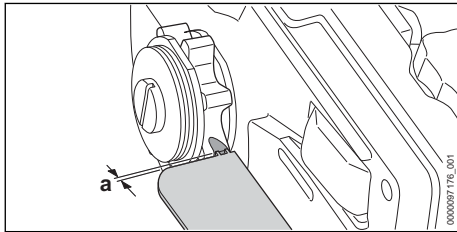

- ▶ Ελέγξτε τα σημάδια φθοράς στην καμπάνα με μια καλίμπρα ελέγχου της STIHL.
- ▶ Αν τα σημάδια φθοράς είναι βαθύτερα από $a = 0,5 \text{ mm}$, μη χρησιμοποιήσετε το τηλεσκοπικό αλυσοπρίονο αλλά απευθυνθείτε σε έναν πιστοποιημένο αντιπρόσωπο της STIHL. Η καμπάνα πρέπει να αντικατασταθεί.

11.2 Έλεγχος λάμας

- ▶ Σβήστε το τηλεσκοπικό αλυσοπρίονο και αφαιρέστε την μπαταρία.
- ▶ Αφαιρέστε την αλυσίδα και τη λάμα.

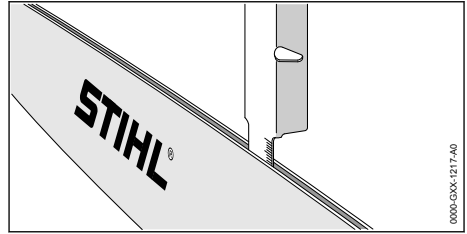

- ▶ Μετρήστε το βάθος του αυλακιού της λάμας με τον κανόνα μιας καλίμπρας τροχίσματος STIHL.
- ▶ Αλλάξτε τη λάμα σε οποιαδήποτε από τις εξής περιπτώσεις:
 - Η λάμα έχει ζημιά.
 - Το βάθος του αυλακιού είναι μικρότερο από το ελάχιστο βάθος αυλακιού της λάμας,  20.3.
 - Το αυλάκι της λάμας έχει στενέψει ή πλατύνει.
- ▶ Αν έχετε οποιαδήποτε απορία, απευθυνθείτε στον πιστοποιημένο αντιπρόσωπο της STIHL.

11.3 Έλεγχος αλυσίδας

- ▶ Σβήστε το τηλεσκοπικό αλυσοπρίονο και αφαιρέστε την μπαταρία.

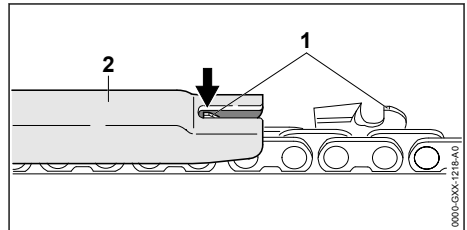

- ▶ Μετρήστε το ύψος των οδηγών βάθους (1) με μια καλίμπρα τροχίσματος (2) της STIHL. Η καλίμπρα τροχίσματος STIHL πρέπει να είναι κατάλληλη για το βήμα της αλυσίδας.
- ▶ Αν κάποιος από τους οδηγούς βάθους (1) προεξέχει από την καλίμπρα τροχίσματος (2), τροχίστε τον οδηγό βάθους (1),  17.2.

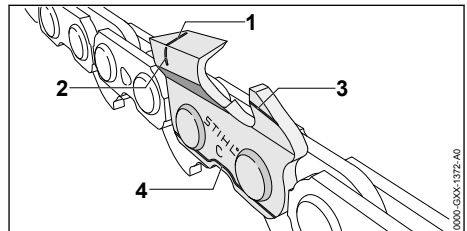

- ▶ Ελέγξτε αν τα σημάδια φθοράς (1 έως 4) στα δόντια κοπής είναι ορατά.

- ▶ Αν δεν φαίνεται κάποιος από τα σημάδια φθοράς σε ένα δόντι κοπής, μη χρησιμοποιήσετε την αλυσίδα αλλά απευθυνθείτε στον πιστοποιημένο αντιπρόσωπο της STIHL.
- ▶ Ελέγξτε με μια καλίμπρα τροχίσματος STIHL αν η γωνία τροχίσματος του δοντιού κοπής είναι 30°. Η καλίμπρα τροχίσματος STIHL πρέπει να είναι κατάλληλη για το βήμα της αλυσίδας.
- ▶ Αν η γωνία τροχίσματος δεν είναι 30°, τροχίστε την αλυσίδα.
- ▶ Αν έχετε οποιαδήποτε απορία, απευθυνθείτε στον πιστοποιημένο αντιπρόσωπο της STIHL.

11.4 Έλεγχος χειριστήριων

Σύρτης απασφάλισης, εργονομικός μοχλός και σκανδάλη

- ▶ Αφαιρέστε την μπαταρία.
- ▶ Δοκιμάστε να πιέσετε τη σκανδάλη χωρίς να πατήσετε τον σύρτη απασφάλισης.
- ▶ Αν μπορείτε να πατήσετε τη σκανδάλη, μη χρησιμοποιήσετε το τηλεσκοπικό αλυσοπρίονο αλλά απευθυνθείτε στον πιστοποιημένο αντιπρόσωπο της STIHL.
Υπάρχει βλάβη στον σύρτη απασφάλισης.
- ▶ Με τον αντίχειρα, σπρώξτε τον σύρτη απασφάλισης προς την κατεύθυνση της αλυσίδας και κρατήστε τον στη θέση αυτή.
- ▶ Πιέστε και κρατήστε τον εργονομικό μοχλό.
- ▶ Πιέστε τη σκανδάλη.
Τώρα μπορείτε να αφήσετε τον σύρτη απασφάλισης.
- ▶ Αφήστε τη σκανδάλη και τον εργονομικό μοχλό.
- ▶ Αν ο σύρτης απασφάλισης, η σκανδάλη ή ο εργονομικός μοχλός πατιούνται με δυσκολία ή δεν επανέρχονται αυτόματα στην αρχική τους θέση, μη χρησιμοποιήσετε το τηλεσκοπικό αλυσοπρίονο αλλά απευθυνθείτε στον πιστοποιημένο αντιπρόσωπο της STIHL.
Υπάρχει βλάβη στον σύρτη απασφάλισης, στη σκανδάλη ή στον εργονομικό μοχλό.

Θέση σε λειτουργία

- ▶ Τοποθετήστε την μπαταρία.
- ▶ Σπρώξτε τον σύρτη απασφάλισης προς την κατεύθυνση της αλυσίδας και κρατήστε τον στη θέση αυτή.
- ▶ Πιέστε τη σκανδάλη και κρατήστε την πατημένη.
Η αλυσίδα κινείται.
- ▶ Αν αναβοσβήνουν 3 κόκκινες λυχνίες, αφαιρέστε την μπαταρία και απευθυνθείτε στον πιστοποιημένο αντιπρόσωπο της STIHL.

Υπάρχει βλάβη στο τηλεσκοπικό αλυσοπρίονο.

- ▶ Αφήστε τη σκανδάλη ελεύθερη.
Η αλυσίδα σταματά μετά από περίπου 1 δευτερόλεπτο.
- ▶ Αν η αλυσίδα συνεχίζει να κινείται για περισσότερο από 1 δευτερόλεπτο, αφαιρέστε την μπαταρία και απευθυνθείτε στον πιστοποιημένο αντιπρόσωπο της STIHL.
Υπάρχει βλάβη στο τηλεσκοπικό αλυσοπρίονο.

11.5 Έλεγχος λίπανσης αλυσίδας

- ▶ Τοποθετήστε τη μπαταρία.
- ▶ Κατευθύνετε τη λάμα σε μια ανοιχτόχρωμη επιφάνεια.
- ▶ Συνδέστε το τηλεσκοπικό αλυσοπρίονο.
Το λάδι αλυσίδας τινάσσεται από τη λάμα και φαίνεται πάνω στην ανοιχτόχρωμη επιφάνεια. Το λίπανσης της αλυσίδας λειτουργεί.
- ▶ Αν δεν διακρίνεται λάδι λίπανσης στην επιφάνεια:
 - ▶ Συμπληρώστε λάδι αλυσίδας.
 - ▶ Επαναλάβετε τον έλεγχο του συστήματος λίπανσης της αλυσίδας.
 - ▶ Αν και πάλι δεν διακρίνεται λάδι λίπανσης στην ανοιχτόχρωμη επιφάνεια, μη χρησιμοποιήσετε το αλυσοπρίονο αλλά απευθυνθείτε στον πιστοποιημένο αντιπρόσωπο της STIHL. Υπάρχει βλάβη στο σύστημα λίπανσης της αλυσίδας.

11.6 Ελέγξτε τη μπαταρία

- ▶ Πιέστε το πλήκτρο μπαταρίας.
Οι λυχνίες ανάβουν ή αναβοσβήνουν.
- ▶ Αν οι λυχνίες δεν ανάβουν ή αναβοσβήνουν, μη χρησιμοποιήσετε τη μπαταρία αλλά απευθυνθείτε στον πιστοποιημένο αντιπρόσωπο της STIHL.
Υπάρχει βλάβη στη μπαταρία.

12 Εργασία με το τηλεσκοπικό αλυσοπρίονο

12.1 Ρύθμιση σωλήνα (HTA 86)

Το μήκος του σωλήνα μπορεί προσαρμοστεί στον τρόπο χρήσης του μηχανήματος και στο ανάστημα του χρήστη.

- ▶ Σβήστε το τηλεσκοπικό αλυσοπρίονο και αφαιρέστε την μπαταρία.

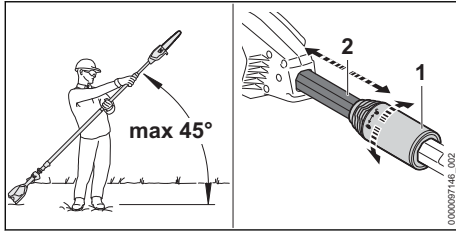

- ▶ Η γωνία προς την οριζόντιο δεν πρέπει να είναι μεγαλύτερη από 45°.
- ▶ Περιστρέψτε το παξιμάδι σύσφιξης (1) κατά μισή στροφή προς την κατεύθυνση θ .
- ▶ Ρυθμίστε τον σωλήνα (2) στο επιθυμητό μήκος.
- ▶ Στρέψτε το παξιμάδι σύσφιξης (1) προς την κατεύθυνση θ μέχρι να τερματίσει.
- ▶ Βεβαιωθείτε ότι ο σωλήνας (2) έχει σταθεροποιηθεί και το παξιμάδι σύσφιξης (1) έχει βιδωθεί μέχρι τέρμα προς την κατεύθυνση θ .

Το μήκος του σωλήνα έχει ρυθμιστεί σωστά, όταν ο σωλήνας (2) δεν μετακινείται και το παξιμάδι σύσφιξης έχει βιδωθεί μέχρι τέρμα προς την κατεύθυνση θ .

12.2 Τοποθέτηση και ρύθμιση απλού αορτήρα ώμου

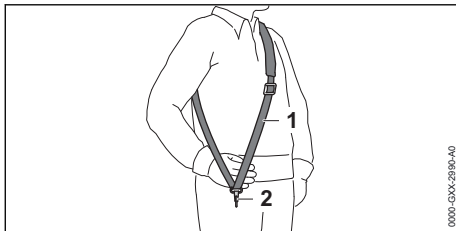

- ▶ Φορέστε τον απλό αορτήρα ώμου (1).
- ▶ Ρυθμίστε το μήκος του απλού αορτήρα ώμου (1) έτσι, ώστε ο γάντζος (2) να βρίσκεται περίπου μία παλάμη κάτω από τον δεξιό σας γοφό.

Άλλα επιτρεπόμενα συστήματα μεταφοράς αναφέρονται σ' αυτές τις οδηγίες χρήσης,  22.1.

12.3 Κράτημα και καθοδήγηση του τηλεσκοπικού αλυσοπρίονου

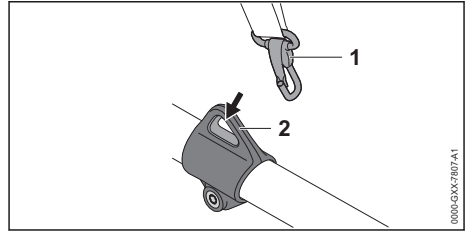

- ▶ Κρεμάστε τον κρίκο (2) στον γάντζο ασφαλείας (1).

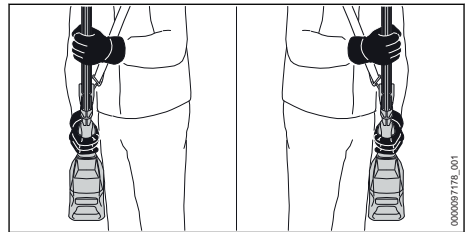

- ▶ Με το ένα χέρι, κρατήστε τη λαβή χειρισμού του τηλεσκοπικού αλυσοπρίονου, περισφίγγοντας τη λαβή με τον αντίχειρα.
- ▶ Με το άλλο χέρι, κρατήστε την επένδυση του σωλήνα του τηλεσκοπικού αλυσοπρίονου, περισφίγγοντας την επένδυση με τον αντίχειρα.

12.4 Ξεκλάδισμα

Διαχωριστική τομή

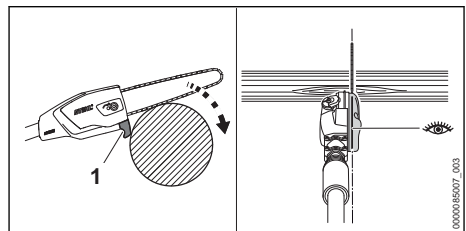

- ▶ Στηρίξτε τον προστατευτικό οδηγό (1) στο κλαδί.
Με την ένδειξη γραμμής η αλυσίδα του πριονιού μπορεί να τοποθετηθεί με ακρίβεια.
- ▶ Δώστε φουλ γκάζι και πιέστε τη λάμα πάνω στο κλαδί με μια κίνηση μόχλευσης.
- ▶ Κόψτε το κλαδί με το κάτω μέρος της λάμας.

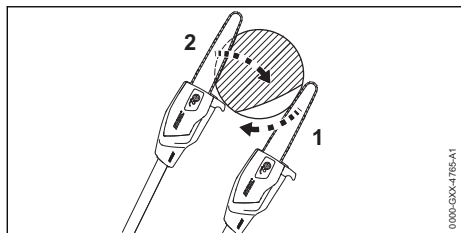

- ▶ Αν το κλαδί βρίσκεται υπό τάση, κάντε πρώτα μια τομή ανακούφισης (1) στην πλευρά θλίψης και στη συνέχεια κάντε την τομή διαχωρισμού (2) στην πλευρά εφέλκυσμού.

Κοπή χοντρών κλαδιών

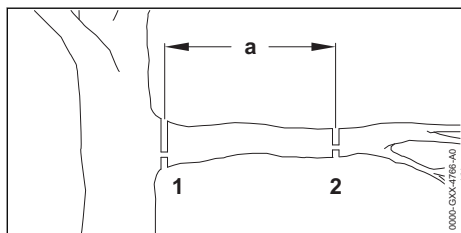

- ▶ Κόψτε το κλαδί με μία τομή διαχωρισμού με τομή ανακούφισης (2) στο σημείο (2), σε απόσταση $a = 20$ cm από το επιθυμητό σημείο κοπής (1).
- ▶ Εκτελέστε την τομή διαχωρισμού με τομή ανακούφισης στο επιθυμητό σημείο κοπής (1).

13 Μετά την εργασία

13.1 Μετά την εργασία

- ▶ Σβήστε το τηλεσκοπικό αλυσοπρίονο και αφαιρέστε την μπαταρία.
- ▶ Αν το τηλεσκοπικό αλυσοπρίονο έχει λερωθεί ή βραχεί, καθαρίστε το και αφήστε το να στεγνώσει.
- ▶ Αν η μπαταρία είναι βρεγμένη, αφήστε την να στεγνώσει.
- ▶ Καθαρίστε το τηλεσκοπικό αλυσοπρίονο.
- ▶ Καθαρίστε τη λάμα και την αλυσίδα.
- ▶ Λύστε το παξιμάδι από το καπάκι της καμπάνας.
- ▶ Στρέψτε τη βίδα τάνυσης αριστερόστροφα κατά 2 πλήρεις στροφές.
Η αλυσίδα έχει τώρα χαλαρώσει.
- ▶ Σφίξτε το παξιμάδι στο καπάκι της καμπάνας.
- ▶ Περάστε την προστατευτική θήκη της αλυσίδας πάνω στη λάμα, έτσι ώστε να καλύπτει ολόκληρη τη λάμα.
- ▶ Καθαρίστε την μπαταρία.

14 Μεταφορά

14.1 Μεταφορά του τηλεσκοπικού αλυσοπρίονου

- ▶ Σβήστε το τηλεσκοπικό αλυσοπρίονο και αφαιρέστε την μπαταρία.
- ▶ Περάστε την προστατευτική θήκη αλυσίδας πάνω στη λάμα, έτσι ώστε να καλύπτει ολόκληρη τη λάμα.
- ▶ Συμπίψτε τον σωλήνα στο ελάχιστο μήκος (HTA 86).

Μεταφορά του τηλεσκοπικού αλυσοπρίονου στο χέρι

- ▶ Μεταφέρετε το τηλεσκοπικό αλυσοπρίονο με το ένα χέρι στον σωλήνα, με τη λάμα στραμμένη προς τα πίσω.

Μεταφορά του τηλεσκοπικού αλυσοπρίονου σε αυτοκίνητο

- ▶ Τοποθετήστε το τηλεσκοπικό αλυσοπρίονο με τέτοιο τρόπο, ώστε να μην μπορεί να ανατραπεί ή να μετακινηθεί.

14.2 Μεταφορά της μπαταρίας

- ▶ Σβήστε το τηλεσκοπικό αλυσοπρίονο και αφαιρέστε την μπαταρία.
- ▶ Βεβαιωθείτε ότι η μπαταρία είναι σε ασφαλή κατάσταση.
- ▶ Συσκευάστε την μπαταρία με τέτοιο τρόπο, ώστε να αποκλείεται η μετατόπισή της μέσα στη συσκευασία.
- ▶ Η συσκευασία ασφαλιζεται με τέτοιο τρόπο, ώστε να μην μπορεί να μετατοπιστεί.

Η μπαταρία υπόκειται στους κανόνες μεταφοράς επικίνδυνων αγαθών. Η μπαταρία χαρακτηρίζεται ως μπαταρία τύπου UN 3480 (μπαταρία ιόντων λιθίου) και έχει εγκριθεί σύμφωνα με το Μέρος III, παράγραφος 38.3, του Εγχειριδίου Δοκιμών και Κριτηρίων του ΟΗΕ.

Μπορείτε να συμβουλευθείτε τους κανονισμούς μεταφοράς στην ιστοσελίδα www.stihl.com/safety-data-sheets.

15 Φύλαξη

15.1 Φύλαξη του τηλεσκοπικού αλυσοπρίονου

- ▶ Σβήστε το τηλεσκοπικό αλυσοπρίονο και αφαιρέστε την μπαταρία.
- ▶ Περάστε την προστατευτική θήκη της αλυσίδας πάνω στη λάμα, έτσι ώστε να καλύπτει ολόκληρη τη λάμα.

- ▶ Φυλάσσετε το τηλεσκοπικό αλυσοπρίονο σύμφωνα με τα εξής κριτήρια:
 - Το τηλεσκοπικό αλυσοπρίονο βρίσκεται μακριά από τα παιδιά.
 - Το τηλεσκοπικό αλυσοπρίονο είναι καθαρό και στεγνό.
- ▶ Αν το τηλεσκοπικό αλυσοπρίονο πρόκειται να αποθηκευτεί για διάστημα μεγαλύτερο από 30 ημέρες, αφαιρέστε τη λάμα και την αλυσίδα.

15.2 Φύλαξη μπαταρίας

Η STIHL συνιστά να φυλάσσετε τη μπαταρία σε κατάσταση φόρτισης μεταξύ 40% και 60% (2 πράσινες λυχνίες).

- ▶ Φυλάσσετε την μπαταρία σύμφωνα με τα εξής κριτήρια:
 - Η μπαταρία βρίσκεται μακριά από τα παιδιά.
 - Η μπαταρία είναι καθαρή και στεγνή.
 - Η μπαταρία βρίσκεται μέσα σε κλειστό χώρο.
 - Η μπαταρία φυλάσσεται χωριστά από το τηλεσκοπικό αλυσοπρίονο.
 - Σε περίπτωση φύλαξης της μπαταρίας στον φορτιστή, αποσυνδέστε το φως, και φυλάξτε την μπαταρία σε κατάσταση φόρτισης μεταξύ 40 % και 60 % (2 πράσινες αναμμένες λυχνίες LED).
 - Η μπαταρία βρίσκεται σε περιβάλλον με θερμοκρασία μεταξύ - 10°C και + 50°C.

ΣΗΜΕΙΩΣΗ

- Αν η μπαταρία δεν φυλάσσεται όπως περιγράφεται σε αυτές τις οδηγίες χρήσης, μπορεί να υποστεί βαθιά εκφόρτιση και, ως εκ τούτου, ανεπανόρθωτη ζημιά.
 - ▶ Αν η μπαταρία έχει εκφορτιστεί, πρέπει να την φορτίσετε πριν από τη φύλαξή της. Η STIHL συνιστά να φυλάσσετε την μπαταρία σε κατάσταση φόρτισης μεταξύ 40 % και 60 % (2 πράσινες αναμμένες λυχνίες LED).
 - ▶ Φυλάσσετε την μπαταρία χωριστά από το τηλεσκοπικό αλυσοπρίονο.

16 Καθάρισμα

16.1 Καθάρισμα του τηλεσκοπικού αλυσοπρίονου

- ▶ Σβήστε το τηλεσκοπικό αλυσοπρίονο και αφαιρέστε την μπαταρία.
- ▶ Καθαρίστε το τηλεσκοπικό αλυσοπρίονο με ένα υγρό πανί ή διαλυτικό ρητίνης της STIHL.
- ▶ Καθαρίστε τις σχισμές αερισμού με ένα πινέλο.
- ▶ Αφαιρέστε τυχόν ξένα σώματα από την υποδοχή της μπαταρίας και καθαρίστε την υποδοχή της μπαταρίας με ένα υγρό πανί.

- ▶ Καθαρίστε τις ηλεκτρικές επαφές μέσα την υποδοχή της μπαταρίας με ένα πινέλο ή μια μαλακή βούρτσα.
- ▶ Αφαιρέστε το καπάκι της καμπίνας.
- ▶ Καθαρίστε την περιοχή γύρω από την καμπίνα με ένα υγρό πανί ή διαλυτικό ρητίνης STIHL.
- ▶ Τοποθετήστε το καπάκι της καμπίνας.

16.2 Καθάρισμα λάμας και αλυσίδας

- ▶ Σβήστε το τηλεσκοπικό αλυσοπρίονο και αφαιρέστε την μπαταρία.
- ▶ Αφαιρέστε τη λάμα και την αλυσίδα.

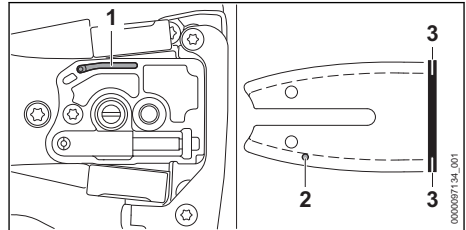

- ▶ Καθαρίστε το κανάλι εξόδου του λαδιού (1), την οπή εισόδου του λαδιού (2) και το αυλάκι (3) με ένα πινέλο, μια μαλακή βούρτσα ή διαλυτικό ρητίνης STIHL.
- ▶ Καθαρίστε την αλυσίδα με ένα πινέλο, μια μαλακή βούρτσα ή διαλυτικό ρητίνης STIHL.
- ▶ Τοποθετήστε τη λάμα και την αλυσίδα.

16.3 Καθάρισμα μπαταρίας

- ▶ Καθαρίστε τη μπαταρία με ένα υγρό πανί.

17 Συντήρηση

17.1 Αφαίρεση των γρεζιών από τη λάμα

Στην εξωτερική πλευρά της λάμας μπορεί να σχηματιστούν γρεζιά.

- ▶ Αφαιρέστε τα γρεζιά με μια επίπεδη λίμα ή με έναν ευθυγραμμιστή λάμας της STIHL.
- ▶ Αν έχετε οποιαδήποτε απορία, απευθυνθείτε στον πιστοποιημένο αντιπρόσωπο της STIHL.

17.2 Τρόχισμα αλυσίδας

Το σωστό τρόχισμα της αλυσίδας απαιτεί πολλή εξάσκηση.

Για το σωστό τρόχισμα της αλυσίδας μπορούν να σας βοηθήσουν οι λίμες STIHL, τα βοηθήματα τροχίσματος STIHL, τα τροχιστικά STIHL και το φυλλάδιο «Τρόχισμα αλυσίδων STIHL». Το φυλλάδιο είναι διαθέσιμο στη σελίδα www.stihl.com/sharpening-brochure.

Η STIHL συνιστά να αναθέσετε το τρόχισμα της αλυσίδας στον πιστοποιημένο αντιπρόσωπο της STIHL.



ΠΡΟΕΙΔΟΠΟΙΗΣΗ

- Τα δόντια κοπής της αλυσίδα είναι κοφτερά. Ο χρήστης μπορεί να τραυματιστεί.
 - ▶ Να φοράτε γάντια εργασίας από ανθεκτικό υλικό.

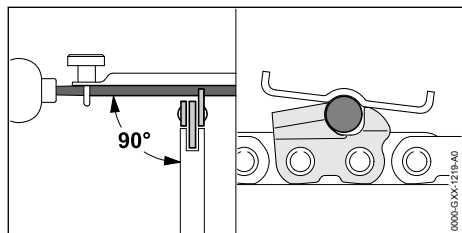

- ▶ Τροχίστε κάθε δόντι κοπής με μια στρογγυλή λίμα, σύμφωνα με τα εξής κριτήρια:
 - Η στρογγυλή λίμα ταιριάζει στο βήμα της αλυσίδας.
 - Κινείτε τη στρογγυλή λίμα από μέσα προς τα έξω.
 - Κινείτε τη στρογγυλή λίμα σε ορθή γωνία προς τη λάμα.
 - Τηρείτε τη γωνία τροχίσματος των 30°.

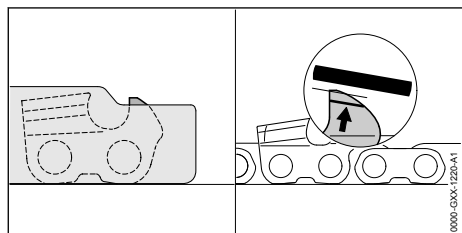

- ▶ Τροχίστε τους οδηγούς βάθους με μια επίπεδη λίμα, μέχρι το ύψος τους να είναι ίδιο με αυτό τη καλίμπρα τροχίσματος STIHL και να είναι παράλληλοι με το σημάδι φθοράς. Η καλίμπρα τροχίσματος STIHL πρέπει να είναι κατάλληλη για το βήμα της αλυσίδας.
- ▶ Αν έχετε οποιαδήποτε απορία, απευθυνθείτε στον πιστοποιημένο αντιπρόσωπο της STIHL.

18 ΕΠΙΣΚΕΥΗ

18.1 Επισκευή του τηλεσκοπικού αλυσοπρίονου και της μπαταρίας

Επισκευή του αλυσοπρίονου, της λάμας, της αλυσίδας και της μπαταρίας δεν μπορεί να γίνει από τον χρήστη.



- ▶ Αν χαλάσουν το αλυσοπρίονο, ή λάμα ή η αλυσίδα: να μην χρησιμοποιήσετε το τηλεσκοπικό αλυσοπρίονο και να συμβουλευτείτε έναν ειδικό της STIHL.
- ▶ Μπαταρία που έχει ελάττωμα ή ζημιά πρέπει να αντικατασταθεί.

19 Αντιμετώπιση βλαβών

19.1 Αντιμετώπιση βλαβών στο τηλεσκοπικό αλυσοπρίονο ή στην μπαταρία

Βλάβη	Λυχνίες μπαταρίας	Αιτία	Αντιμετώπιση
Το τηλεσκοπικό αλυσοπρίονο δεν τίθεται σε λειτουργία όταν το ενεργοποιείτε.	1 λυχνία LED αναβοσβήνει πράσινη.	Η μπαταρία είναι ανεπαρκώς φορτισμένη.	▶ Φορτίστε την μπαταρία, όπως περιγράφεται στις οδηγίες χρήσης των φορτιστών STIHL AL 101, 300, 301-4, 500.
	1 λυχνία LED ανάβει σταθερά σε κόκκινο χρώμα.	Η μπαταρία είναι πολύ ζεστή ή πολύ κρύα.	▶ Αφαιρέστε την μπαταρία. ▶ Αφήστε την μπαταρία να κρυώσει ή να ζεσταθεί.

Βλάβη	Λυχνίες μπαταρίας	Αιτία	Αντιμετώπιση
	3 λυχνίες LED αναβοσβήνουν σε κόκκινο χρώμα.	Υπάρχει βλάβη στο τηλεσκοπικό αλυσοπρίονο.	<ul style="list-style-type: none"> ▶ Αφαιρέστε την μπαταρία. ▶ Καθαρίστε τις ηλεκτρικές επαφές μέσα στην υποδοχή της μπαταρίας. ▶ Τοποθετήστε την μπαταρία. ▶ Θέστε το τηλεσκοπικό αλυσοπρίονο σε λειτουργία. ▶ Αν και πάλι αναβοσβήνουν 3 κόκκινες λυχνίες, μη χρησιμοποιήσετε το τηλεσκοπικό αλυσοπρίονο αλλά απευθυνθείτε στον πιστοποιημένο αντιπρόσωπο της STIHL.
	3 λυχνίες LED ανάβουν σταθερά σε κόκκινο χρώμα.	Το τηλεσκοπικό αλυσοπρίονο έχει υπερθερμανθεί.	<ul style="list-style-type: none"> ▶ Αφαιρέστε την μπαταρία. ▶ Αφήστε το τηλεσκοπικό αλυσοπρίονο να κρυώσει.
	4 λυχνίες LED αναβοσβήνουν σε κόκκινο χρώμα.	Υπάρχει βλάβη στην μπαταρία.	<ul style="list-style-type: none"> ▶ Αφαιρέστε την μπαταρία και τοποθετήστε την ξανά. ▶ Θέστε το τηλεσκοπικό αλυσοπρίονο σε λειτουργία. ▶ Αν και πάλι αναβοσβήνουν 4 κόκκινες λυχνίες μην χρησιμοποιείτε άλλο την μπαταρία και απευθυνθείτε σε πιστοποιημένο αντιπρόσωπο της STIHL.
		Η ηλεκτρική σύνδεση ανάμεσα στο τηλεσκοπικό αλυσοπρίονο και την μπαταρία έχει διακοπεί.	<ul style="list-style-type: none"> ▶ Αφαιρέστε την μπαταρία. ▶ Καθαρίστε τις ηλεκτρικές επαφές μέσα στην υποδοχή της μπαταρίας. ▶ Τοποθετήστε την μπαταρία.
		Το τηλεσκοπικό αλυσοπρίονο ή η μπαταρία έχει βραχεί.	<ul style="list-style-type: none"> ▶ Αφήστε το τηλεσκοπικό αλυσοπρίονο ή την μπαταρία να στεγνώσει.
Το τηλεσκοπικό αλυσοπρίονο σβήνει κατά τη διάρκεια της λειτουργίας.	3 λυχνίες LED ανάβουν σταθερά σε κόκκινο χρώμα.	Το τηλεσκοπικό αλυσοπρίονο έχει υπερθερμανθεί.	<ul style="list-style-type: none"> ▶ Αφαιρέστε την μπαταρία. ▶ Αφήστε το τηλεσκοπικό αλυσοπρίονο να κρυώσει.
		Υπάρχει βλάβη στο ηλεκτρικό κύκλωμα.	<ul style="list-style-type: none"> ▶ Αφαιρέστε την μπαταρία και τοποθετήστε την ξανά. ▶ Θέστε το τηλεσκοπικό αλυσοπρίονο σε λειτουργία.
Ο χρόνος λειτουργίας του τηλεσκοπικού αλυσοπρίονου είναι πολύ μικρός.		Η μπαταρία δεν είναι πλήρως φορτισμένη.	<ul style="list-style-type: none"> ▶ Φορτίστε την μπαταρία πλήρως, όπως περιγράφεται στις οδηγίες χρήσης των φορτιστών STIHL AL 101, 300, 301-4, 500.
		Η μπαταρία έχει φτάσει στο τέλος της διάρκειας ζωής της.	<ul style="list-style-type: none"> ▶ Αντικαταστήστε τη μπαταρία.
Αναπτύσσεται καπνός ή μυρωδιά καμένου στην περιοχή της τομής.		Η αλυσίδα δεν είναι σωστά τροχισμένη.	<ul style="list-style-type: none"> ▶ Τροχίστε σωστά την αλυσίδα.

Βλάβη	Λυχνίες μπαταρίας	Αιτία	Αντιμετώπιση
		Δεν υπάρχει αρκετό λάδι αλυσίδας στο δοχείο λαδιού.	Συμπληρώστε λάδι αλυσίδας.
		Το σύστημα λίπανσης αλυσίδας τροφοδοτεί πολύ μικρή ποσότητα λαδιού λίπανσης της αλυσίδας.	Μη χρησιμοποιήσετε το τηλεσκοπικό αλυσοπρίονο αλλά απευθυνθείτε στον πιστοποιημένο αντιπρόσωπο της STIHL.
		Η αλυσίδα είναι πολύ τεντωμένη.	Τεντώστε σωστά την αλυσίδα.
		Το τηλεσκοπικό αλυσοπρίονο δεν χρησιμοποιείται με σωστό τρόπο.	Ζητήστε εξηγήσεις σχετικά με τη χρήση και εξασκηθείτε στη χρήση του μηχανήματος.
Δεν είναι δυνατή η εύρεση της μπαταρίας με  μέσω της εφαρμογής STIHL.		Η ασύρματη διασύνδεση Bluetooth® στην μπαταρία ή στην κινητή συσκευή είναι απενεργοποιημένη.	► Ενεργοποιήστε την ασύρματη διασύνδεση Bluetooth® στην μπαταρία και στην κινητή συσκευή.
		Υπάρχει υπερβολικά μεγάλη απόσταση ανάμεσα στην μπαταρία και την κινητή συσκευή.	► Μειώστε την απόσταση,  20.4. ► Αν εξακολουθείτε να μην μπορείτε να εντοπίσετε την μπαταρία με την εφαρμογή STIHL, απευθυνθείτε στον πιστοποιημένο αντιπρόσωπο της STIHL.

19.2 Υποστήριξη προϊόντων και βοήθεια σχετικά με τη χρήση

Για υποστήριξη προϊόντων και βοήθεια σχετικά με τη χρήση μπορείτε να απευθυνθείτε στον πιστοποιημένο αντιπρόσωπο της STIHL.

Στοιχεία επικοινωνίας και άλλες πληροφορίες μπορείτε να βρείτε στην ιστοσελίδα <https://support.stihl.com> ή www.stihl.com.

- Βάρος χωρίς μπαταρία: 4,6 kg
- Μέγιστη χωρητικότητα δοχείου λαδιού: 105 cm³ (0,105 l)
- Είδος ηλεκτρικής προστασίας: IPX4 (προστασία από πρόσπωση νερού από όλες τις κατευθύνσεις)

Πληροφορίες σχετικά με τον χρόνο λειτουργίας μπορείτε να βρείτε στην ιστοσελίδα www.stihl.com/battery-life.

20 Τεχνικά χαρακτηριστικά

20.1 Τηλεσκοπικό αλυσοπρίονο STIHL HTA 66, HTA 86

HTA 66

- Εγκεκριμένες μπαταρίες:
 - STIHL AP
 - STIHL AR
- Βάρος χωρίς μπαταρία: 3,3 kg
- Μέγιστη χωρητικότητα δοχείου λαδιού: 105 cm³ (0,105 l)
- Τύπος ηλεκτρικής προστασίας: IPX4 (προστασία από πρόσπωση νερού από όλες τις κατευθύνσεις)

HTA 86

- Εγκεκριμένες μπαταρίες:
 - STIHL AP
 - STIHL AR

20.2 Καμπάνες

Οι εξής καμπάνες είναι κατάλληλες για χρήση σε αυτό το αλυσοπρίονο:

- 6 δοντιών για βήμα αλυσίδας 1/4" P

20.3 Ελάχιστο βάθος αυλακιού της λάμας

Το ελάχιστο βάθος αυλακιού εξαρτάται από το βήμα της λάμας.

- 1/4" P: 4 mm

20.4 Μπαταρία STIHL AP

- Τεχνολογία μπαταρίας: Ιόντων λιθίου
- Τάση: 36 V
- Χωρητικότητα σε Ah: Βλέπε πινακίδα τύπου
- Ενεργειακό περιεχόμενο σε Wh: Βλέπε πινακίδα τύπου
- Βάρος σε kg: Βλέπε πινακίδα τύπου

- Επιτρεπόμενα όρια θερμοκρασίας για λειτουργία και φύλαξη: - 10 °C έως + 50 °C
- Ασύρματη διασύνδεση Bluetooth® (μόνο για μπαταρίες με ):
 - Σύνδεση δεδομένων: Bluetooth® 5.1. Η κινητή θερματική συσκευή πρέπει να είναι συμβατή με Bluetooth® Low Energy 5.0 και να υποστηρίζει Generic Access Profile (GAP).
 - Ζώνη συχνοτήτων: Ζώνη ISM 2,4 GHz
 - Μέγιστη ακτινοβολούμενη ισχύς εκπομπής: 1 mW
 - Εμβέλεια σήματος: περίπου 10 m. Η ένταση του σήματος εξαρτάται από τις περιβαλλοντικές συνθήκες και την κινητή θερματική συσκευή. Η εμβέλεια μπορεί να διαφέρει σε μεγάλο βαθμό ανάλογα με τις εξωτερικές συνθήκες και τη συσκευή λήψης. Η εμβέλεια μπορεί να μειωθεί αισθητά μέσα σε κλειστούς χώρους και όταν υπάρχουν μεταλλικά εμπόδια (όπως τοίχοι, ράφια, κουτιά-βαλίτσες).
 - Απαιτήσεις για το λειτουργικό σύστημα της κινητής συσκευής: Android ή iOS (τρέχουσα έκδοση ή μεταγενέστερη)

20.5 Τιμές θορύβου και δονήσεων

Ο συντελεστής K για τη στάθμη ηχοπίεσης ανέρχεται σε 2 dB(A). Ο συντελεστής K για τη στάθμη ηχητικής ισχύος ανέρχεται σε 2 dB(A). Ο συντελεστής K για τις δονήσεις ανέρχεται σε 2 m/s².

HTA 66

Η STIHL συνιστά να φοράτε ωασιπίδες.

- Στάθμη ηχοπίεσης L_{pA} μετρούμενη σύμφωνα με το πρότυπο ISO 22868: 78 dB(A)
- Στάθμη ηχητικής ισχύος L_{WA} μετρούμενη σύμφωνα με το πρότυπο ISO 22868: 93 dB(A)
- Δονήσεις a_{HV} μετρούμενες κατά ISO 22867
 - Λαβή χειρισμού: 1,0 m/s²
 - Επένδυση λαβής: 1,0 m/s²

HTA 86

Η STIHL συνιστά να φοράτε ωασιπίδες.

- Στάθμη ηχοπίεσης L_{pA} μετρούμενη σύμφωνα με το πρότυπο ISO 22868: 77 dB(A)

- Στάθμη ηχητικής ισχύος L_{WA} μετρούμενη σύμφωνα με το πρότυπο ISO 22868: 93 dB(A)

Με πλήρως συμπυκνωμένο σωλήνα:

- Δονήσεις a_{HV} μετρούμενες κατά ISO 22867
 - Λαβή χειρισμού: 1,0 m/s²
 - Επένδυση λαβής: 1,0 m/s²

Με πλήρως αναπυκνωμένο σωλήνα:

- Δονήσεις a_{HV} μετρούμενες κατά ISO 22867
 - Λαβή χειρισμού: 1,0 m/s²
 - Επένδυση λαβής: 1,0 m/s²

Οι αναφερόμενες τιμές δονήσεων έχουν μετρηθεί με τυποποιημένη διαδικασία ελέγχου και μπορούν να θεωρηθούν κατάλληλες για τη σύγκριση ηλεκτρικών μηχανημάτων. Οι πραγματικά παραγόμενες τιμές δονήσεων ενδέχεται να διαφέρουν από τις αναφερόμενες τιμές, ανάλογα με τον τρόπο χρήσης του μηχανήματος. Οι αναφερόμενες τιμές δονήσεων μπορούν να χρησιμοποιηθούν για μια πρώτη εκτίμηση της καταπόνησης από δονήσεις. Η πραγματική καταπόνηση από δονήσεις πρέπει να προσδιοριστεί με εκτίμηση. Στην εκτίμηση αυτή μπορεί να λαμβάνονται υπόψη και τα χρονικά διαστήματα κατά τα οποία το ηλεκτρικό μηχανήμα είναι εκτός λειτουργίας, καθώς και τα διαστήματα κατά τα οποία είναι μεν σε λειτουργία αλλά χωρίς να προκαλεί καταπόνησεις.

Πληροφορίες σχετικά με τη συμμόρφωση με την Οδηγία 2002/44/EK για την έκθεση των εργαζομένων σε κραδασμούς, μπορείτε να βρείτε στην ιστοσελίδα www.stihl.com/vib.

20.6 REACH

REACH είναι το διακριτικό όνομα ενός κανονισμού των ΕΚ για την καταχώριση, την αξιολόγηση και την αδειοδότηση χημικών προϊόντων.

Για πληροφορίες σχετικά με την τήρηση του συστήματος REACH, συμβουλευθείτε την ιστοσελίδα www.stihl.com/reach.

21 Συνδυασμοί λάμας και αλυσίδας

21.1 Τηλεσκοπικό αλυσοπρίονο STIHL HTA 66, HTA 86

HTA 66

Βήμα	Πάχος οδηγών/ πλάτος αυλακιού	Μήκος	Λάμα	Αριθμός δοντιών γραναζιού μύτης	Αριθμός οδηγών	Αλυσίδα
1/4" P	1,1 mm	25 cm	Rollomatic E Mini	8	56	71 PM3 (Σειρά 3670)

HTA 86

Βήμα	Πάχος οδηγών/ πλάτος αυλακιού	Μήκος	Λάμα	Αριθμός δοντιών γραναζιού μύτης	Αριθμός οδηγών	Αλυσίδα
1/4" P	1,1 mm	25 cm	Rollomatic E Mini	8	56	71 PM3 (Σειρά 3670)
		30 cm	Rollomatic E Mini		64	

Το μήκος κοπής μιας λάμας εξαρτάται από το χρησιμοποιούμενο τηλεσκοπικό αλυσοπρίονο και την αλυσίδα. Το πραγματικό μήκος κοπής μιας λάμας μπορεί να είναι μικρότερο από το αναφερόμενο μήκος.

22 Συνδυασμοί συστημάτων μεταφοράς

22.1 Συνδυασμοί συστημάτων μεταφοράς

Το τηλεσκοπικό αλυσοπρίονο πρέπει να χρησιμοποιείται σε συνδυασμό με ένα σύστημα μεταφοράς. Τα επιτρεπόμενα συστήματα μεταφοράς αναφέρονται εδώ:

 Μονός αορτήρας ώμου

 Διπλός αορτήρας ώμου

 Ζώνη μπαταριών με «θήκη ζώνης για επαναφορτιζόμενο προϊόν με καλώδιο σύνδεσης» σε συνδυασμό με τον μονό αορτήρα ώμου

 Ζώνη μπαταρίας με αορτήρα και «θήκη ζώνης για επαναφορτιζόμενο προϊόν με καλώδιο τροφοδοσίας» σε συνδυασμό με το μαξιλαράκι

 Μπαταρία STIHL AR μαζί με μαξιλαράκι

 Σύστημα μεταφοράς με ενσωματωμένη «θήκη ζώνης για μπαταρία AR με καλώδιο τροφοδοσίας» σε συνδυασμό με το μαξιλαράκι



Επινώτιο σύστημα μεταφοράς RTS

23 Ανταλλακτικά και παρελκόμενα

23.1 Ανταλλακτικά και παρελκόμενα

STIHL Τα σύμβολα αυτά χαρακτηρίζουν τα γνήσια ανταλλακτικά και τα γνήσια παρελκόμενα της STIHL.

Η STIHL συνιστά να χρησιμοποιείτε γνήσια ανταλλακτικά και παρελκόμενα της STIHL.

Παρά τη συνεχή παρακολούθηση της αγοράς, η STIHL δεν είναι σε θέση να κρίνει την αξιοπιστία, την ασφάλεια και την καταλληλότητα ανταλλακτικών και παρελκομένων από άλλους κατασκευαστές και συνεπώς δεν μπορεί να εγγυηθεί για τη χρήση τους.

Τα γνήσια ανταλλακτικά και παρελκόμενα STIHL είναι διαθέσιμα στον πιστοποιημένο αντιπρόσωπο της STIHL.

24 Απόρριψη

24.1 Απόρριψη τηλεσκοπικού αλυσοπρίονου και μπαταρίας

Για πληροφορίες σχετικά με την απόρριψη μπορείτε να απευθυνθείτε στις αρμόδιες τοπικές αρχές ή σε πιστοποιημένο αντιπρόσωπο της STIHL.

Τυχόν ακατάλληλη απόρριψη μπορεί να προκαλέσει βλάβες στην υγεία και να επιβαρύνει το περιβάλλον.

- ▶ Μεταφέρετε ή παραδώστε τα προϊόντα STIHL, συμπεριλαμβανομένης της συσκευασίας, σε κατάλληλο σημείο συλλογής για ανακύκλωση σύμφωνα με τους τοπικούς κανονισμούς.
- ▶ Δεν επιτρέπεται η απόρριψη μαζί με τα οικιακά απορρίμματα.

25 Δήλωση συμμόρφωσης ΕΕ

25.1 Τηλεσκοπικό αλυσοπρίονο STIHL HTA 66, HTA 86

ANDREAS STIHL AG & Co. KG
Badstraße 115
D-71336 Waiblingen

Γερμανία

δηλώνει με αποκλειστική της ευθύνη ότι το προϊόν

- Τύπος: Επαναφορτιζόμενο τηλεσκοπικό αλυσοπρίονο
- Κατασκευαστής: STIHL
- Σειρά: HTA 66, HTA 86
- Κωδικός σειράς: LA03

ανταποκρίνεται στις σχετικές διατάξεις των οδηγιών 2011/65/ΕΕ, 2006/42/ΕΚ και 2014/30/ΕΕ και έχει σχεδιαστεί και κατασκευαστεί σύμφωνα με τα εξής πρότυπα, όπως ισχύουν κατά την εκάστοτε ημερομηνία παραγωγής: EN 55014-1, EN 55014-2, EN 62841-1, λαμβάνοντας υπόψη τα πρότυπα EN ISO 11680-1 και EN 62841-4-1.

Η εξέταση τύπου ΕΚ σύμφωνα με την Οδηγία 2006/42/ΕΚ, άρθρο 12.3(β), διενεργήθηκε από την: VDE Prüf- u. Zertifizierungsinstitut (NB 0366), Merianstraße 28, 63069 Offenbach, Γερμανία

- Αριθμός πιστοποίησης HTA 66, HTA 86: 40051683

Ο τεχνικός φάκελος φυλάσσεται στο τμήμα έγκρισης προϊόντων της ANDREAS STIHL AG & Co. KG.

Το έτος κατασκευής, η χώρα κατασκευής και ο αριθμός του μηχανήματος αναγράφονται πάνω στο τηλεσκοπικό αλυσοπρίονο.

Waiblingen, 03/08/2020

ANDREAS STIHL AG & Co. KG



κ.ε.

Dr. Jürgen Hoffmann, Διεύθυνση τμήματος έγκρισης και κανονισμών προϊόντων

26 Πιστοποιητικό συμβατότητας UKCA

26.1 Τηλεσκοπικό αλυσοπρίονο STIHL HTA 66, HTA 86



ANDREAS STIHL AG & Co. KG
Badstraße 115
D-71336 Waiblingen

Γερμανία

δηλώνει με αποκλειστική της ευθύνη ότι το προϊόν

- Τύπος: Επαναφορτιζόμενο τηλεσκοπικό αλυσοπρίονο
- Κατασκευαστής: STIHL
- Σειρά: HTA 66, HTA 86
- Κωδικός σειράς: LA03

ανταποκρίνεται στις σχετικές διατάξεις των κανονισμών The Restriction of the Use of Certain Hazardous Substances in Electrical and Electronic Equipment Regulations 2012, Supply of Machinery (Safety) Regulations 2008 και Electromagnetic Compatibility Regulations 2016 του ΗΒ, και έχει σχεδιαστεί και κατασκευαστεί σύμφωνα με τα εξής πρότυπα, όπως ισχύουν κατά την εκάστοτε ημερομηνία παραγωγής: EN 55014-1, EN 55014-2, EN 62841-1, λαμβάνοντας υπόψη τα πρότυπα EN ISO 11680-1 και EN 62841-4-1.

Η εξέταση τύπου ΕΚ διενεργήθηκε από την Intertek Testing & Certification Ltd, Academy Place, 1 – 9 Brook Street, Brentwood Essex, CM14 5NQ, United Kingdom.

- Αριθμός πιστοποίησης HTA 66, HTA 86: ITS UK MCR 42

Ο τεχνικός φάκελος φυλάσσεται στο αρμόδιο τμήμα της ANDREAS STIHL AG & Co. KG.

Το έτος κατασκευής, η χώρα κατασκευής και ο αριθμός του μηχανήματος αναγράφονται πάνω στο τηλεσκοπικό αλυσοπρίονο.

Waiblingen, 31/03/2022

ANDREAS STIHL AG & Co. KG



Dr. Jürgen Hoffmann, Διεύθυνση τμήματος έγκρισης και κανονισμών προϊόντων

27 Γενικές οδηγίες ασφάλειας για ηλεκτρικά μηχανήματα

27.1 Εισαγωγή

Το κεφάλαιο αυτό περιέχει τις γενικές προφυλάξεις ασφαλείας του ευρωπαϊκού προτύπου EN/IEC 62841 για τα χειρόφερα ηλεκτρικά εργαλεία που λειτουργούν με κινητήρα, με τη μορφή που αυτές διατυπώνονται στο πρότυπο.

Η STIHL είναι υποχρεωμένη να παραθέτει αυτά τα κείμενα.

Οι προφυλάξεις ασφαλείας για την αποφυγή ηλεκτροπληξίας που αναφέρονται στην ενότητα «Ηλεκτρική ασφάλεια» δεν εφαρμόζονται στα επαναφορτιζόμενα προϊόντα της STIHL.



ΠΡΟΕΙΔΟΠΟΙΗΣΗ

- Μελετήστε όλες τις οδηγίες ασφαλείας, υποδείξεις, τις εικόνες και τα τεχνικά χαρακτηριστικά του ηλεκτρικού εργαλείου. Αν δεν τηρήσετε τις υποδείξεις που ακολουθούν, υπάρχει κίνδυνος να προκληθεί ηλεκτροπληξία, πυρκαγιά ή/και σοβαροί τραυματισμοί. **Φυλάξτε όλες τις οδηγίες ασφαλείας και τις υποδείξεις για μελλοντική χρήση.**

Ο όρος «ηλεκτρικό μηχανήμα» που χρησιμοποιείται στις οδηγίες ασφαλείας αναφέρεται τόσο σε μηχανήματα που τροφοδοτούνται από το ηλεκτρικό δίκτυο (με καλώδιο τροφοδοσίας) όσο και σε μηχανήματα που λειτουργούν με μπαταρία (χωρίς καλώδιο τροφοδοσίας).

27.2 Ασφάλεια στον χώρο εργασίας

- a) Διατηρείτε τον χώρο εργασίας σας τακτοποιημένο και φροντίζετε για κατάλληλο φωτισμό. Η έλλειψη τάξης και ο κακός φωτισμός του χώρου εργασίας μπορούν να οδηγήσουν σε ατυχήματα.
- b) Μην χρησιμοποιείτε το ηλεκτρικό εργαλείο σε εκρηκτικό περιβάλλον όπου υπάρχουν εύφλεκτα υγρά, αέρια ή σκόνης. Τα ηλεκτρικά

εργαλεία παράγουν σπινθήρες που μπορούν να προκαλέσουν την ανάφλεξη σκόνης ή ατμών.

- c) Κατά τη χρήση του ηλεκτρικού εργαλείου, διατηρείτε παιδιά και άλλα άτομα σε ασφαλή απόσταση. Αν αφαιρεθείτε, μπορεί να χάσετε τον έλεγχο του ηλεκτρικού εργαλείου.

27.3 Ηλεκτρική ασφάλεια

- a) Το φως του ηλεκτρικού εργαλείου πρέπει να ταιριάζει με την πρίζα. Δεν επιτρέπεται να γίνει καμία αλλαγή ή μετατροπή στο φως. Μην χρησιμοποιείτε φως προσαρμογής (αντάπτορα) σε συνδυασμό με γειωμένα ηλεκτρικά εργαλεία. Ο κίνδυνος ηλεκτροπληξίας είναι μειωμένος όταν διατηρείτε το φως στην αρχική του κατάσταση και χρησιμοποιείτε κατάλληλη πρίζα.
- b) Αποφεύγετε την επαφή του σώματος με γειωμένες επιφάνειες όπως σωλήνες, καλοριφέρ, κουζίνες και ψυγεία. Υπάρχει μεγαλύτερος κίνδυνος ηλεκτροπληξίας όταν το σώμα είναι γειωμένο.
- c) Διατηρείτε τα ηλεκτρικά εργαλεία μακριά από βροχή και υγρασία. Η διείσδυση νερού μέσα στο ηλεκτρικό εργαλείο αυξάνει τον κίνδυνο ηλεκτροπληξίας.
- d) Μην χρησιμοποιείτε το καλώδιο τροφοδοσίας για οποιονδήποτε άλλο σκοπό εκτός από την τροφοδοσία του μηχανήματος. Μην χρησιμοποιείτε το καλώδιο για να μεταφέρετε ή να κρεμάσετε το ηλεκτρικό εργαλείο, ή για να τραβήξετε το φως από την πρίζα. Διατηρείτε το καλώδιο τροφοδοσίας μακριά από θερμότητα, λάδι, αιχμηρές ακμές ή κινούμενα μέρη. Οι ζημιές και η έντονη συστροφή των καλωδίων τροφοδοσίας αυξάνουν τον κίνδυνο ηλεκτροπληξίας.
- e) Όταν εργάζεστε με το ηλεκτρικό εργαλείο σε υπαίθριο χώρο, να χρησιμοποιείτε μόνο καλώδια επέκτασης (μπαταντζέζα) που να είναι κατάλληλα και για εξωτερική χρήση. Η χρήση καλωδίου επέκτασης που είναι κατάλληλο για εξωτερική χρήση μειώνει τον κίνδυνο ηλεκτροπληξίας.
- f) Αν δεν μπορείτε να αποφύγετε τη χρήση του ηλεκτρικού εργαλείου σε υγρό περιβάλλον, χρησιμοποιείτε ασφαλειοδιακόπτη διαρροής προς γη («ρελέ»). Η χρήση ασφαλειοδιακόπτη διαρροής προς γη μειώνει τον κίνδυνο ηλεκτροπληξίας.

27.4 Ασφάλεια απόμωμ

- a) Η εργασία με ηλεκτρικό εργαλείο απαιτεί μεγάλη προσοχή, περίσκεψη και καλό έλεγχο των κινήσεών σας. Μην χρησιμοποιείτε ηλεκτρικά εργαλεία, όταν είστε κουρασμένοι ή όταν βρίσκεστε υπό την επήρεια ναρκωτικών, αλκοόλ ή φαρμάκων. Μια στιγμή απροσεξίας κατά τη χρήση ενός ηλεκτρικού εργαλείου μπορεί να οδηγήσει σε σοβαρούς τραυματισμούς.
- b) **Να φοράτε ατομικά μέσα προστασίας και πάντοτε γυαλιά ασφαλείας.** Η χρήση κατάλληλων μέσων ατομικής προστασίας, όπως μάσκα σκόνης, αντιολισθητικά παπούτσια, κράνος και ωασιπίδες, ανάλογα με τον τύπο και τη χρήση του ηλεκτρικού εργαλείου, μειώνει τον κίνδυνο τραυματισμού.
- c) **Αποφεύγετε την κατά λάθος ενεργοποίηση του μηχανήματος.** Να βεβαιώνετε ότι το ηλεκτρικό εργαλείο είναι αβηστό πριν το σηκώσετε ή το εργαλείο και προτού το συνδέσετε στην ηλεκτρική τροφοδοσία ή/και στην μπαταρία. Αν κρατάτε το δάχτυλο στη σκανδάλη ενώ μεταφέρετε το ηλεκτρικό εργαλείο, ή όταν συνδέετε το ηλεκτρικό εργαλείο στην τροφοδοσία με πατημένη σκανδάλη, μπορεί να προκληθεί ατύχημα.
- d) **Αφαιρείτε τυχόν εργαλεία ρύθμισης ή το κατσαβίδι, πριν θέσετε το ηλεκτρικό εργαλείο σε λειτουργία.** Ένα εργαλείο ή κατσαβίδι που είναι συνδεδεμένο σε περιστρεφόμενο μέρος του ηλεκτρικού εργαλείου, μπορεί να προκαλέσει τραυματισμούς.
- e) **Αποφεύγετε τις αντικανονικές στάσεις του σώματος.** Φροντίζετε για σταθερή στάση και διατηρείτε πάντα την ισορροπία σας. Έτσι θα έχετε καλύτερο έλεγχο του ηλεκτρικού εργαλείου σε απρόβλεπτες καταστάσεις.
- f) **Να φοράτε κατάλληλα ρούχα.** Μην φοράτε φαρδιά ρούχα ή κοσμήματα. Κρατάτε τα μαλλιά και τα ρούχα σας μακριά από περιστρεφόμενα μέρη. Τα χαλαρά ρούχα, τα κοσμήματα και τα μακριά μαλλιά μπορεί να μπλεχτούν σε κινούμενα μέρη του εργαλείου.
- g) **Αν μπορούν να συνδεθούν συστήματα αναρρόφησης ή συλλογής σκόνης, αυτά πρέπει να συνδέονται και να χρησιμοποιούνται με κατάλληλο τρόπο.** Η χρήση συστημάτων αναρρόφησης σκόνης μπορεί να μειώσει τον κίνδυνο λόγω σκόνης.
- h) **Φροντίστε να μην αποκτήσετε ψευδή αίσθηση ασφάλειας και μην αγνοήσετε τους κανόνες ασφαλείας για ηλεκτρικά εργαλεία,**

ακόμα κι όταν έχετε εξοικειωθεί με το ηλεκτρικό εργαλείο. Ένας απρόσεκτος χειρισμός μπορεί να προκαλέσει σοβαρούς τραυματισμούς μέσα σε κλάσματα του δευτερολέπτου.

27.5 Χρήση και μεταχείριση του ηλεκτρικού εργαλείου

- a) **Μην υπερφορτώνετε το ηλεκτρικό εργαλείο.** Χρησιμοποιείτε πάντα το κατάλληλο ηλεκτρικό εργαλείο για την εργασία σας. Το κατάλληλο ηλεκτρικό εργαλείο εξασφαλίζει καλύτερα αποτελέσματα και μεγαλύτερη ασφάλεια μέσα στα σχετικά όρια ισχύος.
- b) **Μην χρησιμοποιείτε ηλεκτρικά εργαλεία με ελαττωματική σκανδάλη ή διακόπτη.** Ένα ηλεκτρικό εργαλείο που δεν μπορεί να τεθεί σε λειτουργία ή εκτός λειτουργίας είναι επικίνδυνο και πρέπει να επισκευαστεί.
- c) **Πριν προβείτε σε οποιαδήποτε ρύθμιση του μηχανήματος, πριν αλλάξετε εξαρτήματα στα πρόσθετα εργαλεία και προτού να αφήσετε το ηλεκτρικό εργαλείο, αποσυνδέστε το φως από την πρίζα ή/και αφαιρέστε την αποσπώμενη μπαταρία.** Αυτό το μέτρο ασφαλείας αποτρέπει την κατά λάθος εκκίνηση του ηλεκτρικού εργαλείου.
- d) **Φυλάσσετε τα ηλεκτρικά εργαλεία που δεν χρησιμοποιείτε μακριά από παιδιά.** Μην επιτρέψετε τη χρήση του ηλεκτρικού εργαλείου από άτομα που δεν είναι εξοικειωμένα με τον χειρισμό του ή δεν έχουν διαβάσει αυτές τις οδηγίες ασφαλείας. Τα ηλεκτρικά εργαλεία είναι επικίνδυνα, όταν χρησιμοποιούνται από άτομα που δεν έχουν την απαιτούμενη πείρα.
- e) **Φροντίζετε επιμελώς τα ηλεκτρικά εργαλεία και τα πρόσθετα εξαρτήματά τους.** Βεβαιώνετε ότι τα κινούμενα μέρη λειτουργούν απρόσκοπτα και δεν σφηνώνονται, και ότι δεν υπάρχουν σπασμένα ή ελαττωματικά εξαρτήματα που επηρεάζουν αρνητικά τη λειτουργία του ηλεκτρικού εργαλείου. Τυχόν ελαττωματικά εξαρτήματα πρέπει να επισκευαστούν πριν τη χρήση του ηλεκτρικού εργαλείου. Πολλά ατυχήματα με ηλεκτρικά εργαλεία οφείλονται σε κακή συντήρηση.
- f) **Διατηρείτε τα κοπτικά εξαρτήματα καθαρά και τροχισμένα.** Η σχολαστική φροντίδα των κοπτικών εξαρτημάτων με αιχμηρές ακμές μειώνει το σφηνώμα και διευκολύνει τον χειρισμό.
- g) **Χρησιμοποιείτε το ηλεκτρικό εργαλείο, τα πρόσθετα εξαρτήματα κ.λπ. σύμφωνα με αυτές τις οδηγίες.** Λαμβάνετε υπόψη σας τις

συνθήκες και το είδος της εργασίας. Η χρήση ηλεκτρικών εργαλείων για οποιαδήποτε εφαρμογή εκτός από τον προβλεπόμενο σκοπό μπορεί να οδηγήσει σε επικίνδυνες καταστάσεις.

- h) **Διατηρείτε τις λαβές και επιφάνειες κρατήματος στεγνές, καθαρές και απαλλαγμένες από λάδια και γράσα.** Αν οι λαβές και επιφάνειες κρατήματος δεν είναι καθαρές, δεν θα μπορέσετε να χειριστείτε και να ελέγχετε το ηλεκτρικό εργαλείο σε απρόβλεπτες καταστάσεις.

27.6 Χρήση και μεταχείριση του επα-ναφορτιζόμενου εργαλείου

- a) **Φορτίζετε τις μπαταρίες μόνο με τους φορτιστές που συστήνει ο κατασκευαστής.** Αν ένας φορτιστής που είναι κατάλληλος για ένα συγκεκριμένο είδος μπαταρίας χρησιμοποιηθεί για άλλες μπαταρίες, υπάρχει κίνδυνος πυρκαγιάς.
- b) **Χρησιμοποιείτε στα ηλεκτρικά μηχανήματα μόνο τις προβλεπόμενες μπαταρίες.** Η χρήση άλλων μπαταριών μπορεί να οδηγήσει σε τραυματισμούς και κίνδυνο πυρκαγιάς.
- c) **Μπαταρίες που δεν χρησιμοποιούνται πρέπει να διατηρούνται μακριά από συνδετήρες, νομίσματα, κλειδιά, καρφιά, βίδες και άλλα μικρά μεταλλικά αντικείμενα που θα μπορούσαν να γεφυρώσουν τις επαφές.** Ένα βραχυκύκλωμα ανάμεσα στις επαφές της μπαταρίας μπορεί να προκαλέσει έγκαιμα ή πυρκαγιά.
- d) **Σε περίπτωση εσφαλμένης χρήσης, μπορεί να διαρρεύσει υγρό από τη μπαταρία.** Αποφεύγετε την επαφή με αυτό το υγρό. Σε περίπτωση επαφής, πλυθείτε με νερό. Αν το υγρό έρθει σε επαφή με τα μάτια, ζητήστε επιπλέον ιατρική βοήθεια. Το υγρό που διαρρέει από τη μπαταρία μπορεί να προκαλέσει ερεθισμό του δέρματος και έγκαιμα.
- e) **Μη χρησιμοποιείτε μπαταρία που έχει υποστεί ζημιά ή μετατροπή.** Μπαταρίες που έχουν υποστεί ζημιά ή μετατροπή μπορούν να συμπεριφερθούν με απρόβλεπτο τρόπο και να προκαλέσουν πυρκαγιά, έκρηξη ή τραυματισμούς.
- f) **Μην εκθέτετε τη μπαταρία σε φωτιά ή υψηλές θερμοκρασίες.** Η φωτιά και οι θερμοκρασίες άνω των 130 °C (265 °F) μπορούν να προκαλέσουν έκρηξη.
- g) **Ακολουθείτε όλες τις οδηγίες για τη φόρτιση και ποτέ μη φορτίζετε τη μπαταρία ή το επα-ναφορτιζόμενο μηχανήμα σε θερμοκρασία**

έξω από τα όρια που αναφέρονται στο εγχειρίδιο οδηγιών. Φόρτιση με λανθασμένο τρόπο ή έξω από τα επιτρεπόμενα όρια θερμοκρασίας μπορεί να προκαλέσει ζημιά στη μπαταρία και να αυξήσει τον κίνδυνο πυρκαγιάς.

27.7 Σέρβις

- a) **Επισκευές του μηχανήματός σας πρέπει να γίνονται μόνο από ειδικευμένο προσωπικό και με τη χρήση γνήσιων ανταλλακτικών.** Έτσι εξασφαλίζεται η ασφαλής κατάσταση του ηλεκτρικού εργαλείου.
- b) **Μη εκτελείτε ποτέ εργασίες συντήρησης σε μπαταρία που έχει ζημιά.** Εργασίες συντήρησης στις μπαταρίες επιτρέπεται να εκτελούνται μόνο από τον κατασκευαστή ή εξουσιοδοτημένες υπηρεσίες εξυπηρέτησης πελατών.

Sadržaj

1	Predgovor.....	60
2	Informacije uz ovo uputstvo za upotrebu..	60
3	Pregled.....	61
4	Sigurnosne napomene.....	63
5	Priprema potkresivača visokih grana za upotrebu.....	70
6	Punjenje aku-baterije i svetlosne diode....	70
7	Aktivirajte i deaktivirajte Bluetooth® bežični interfejs.....	71
8	Sastavljanje potkresivača visokih grana...	71
9	Nameštanje i vađenje aku-baterije.....	73
10	Uključivanje i isključivanje potkresivača visokih grana.....	73
11	Provera potkresivača visokih grana i aku-baterije.....	74
12	Rad s potkresivačem visokih grana.....	75
13	Posle rada.....	76
14	Transportovanje.....	77
15	Čuvanje.....	77
16	Čišćenje.....	77
17	Održavanje.....	78
18	Popravljanje.....	78
19	Otklanjanje smetnji.....	79
20	Tehnički podaci.....	80
21	Kombinacije vodilica i lanaca testere.....	81
22	Kombinacije sistema za nošenje.....	82
23	Rezervni delovi i pribor.....	82
24	Zbrinjavanje.....	82
25	EU izjava o usaglašenosti.....	82
26	UKCA Izjava proizvođača o usaglašenosti	83

27 Opšte sigurnosne napomene za električne alate..... 83

1 Predgovor

Dragi korisniče,

raduje nas što ste se odlučili za STIHL. Naši proizvodi su koncipirani i izrađeni vrhunskim kvalitetom prema potrebama naših korisnika. Tako nastaju proizvodi visoke pouzdanosti takođe i pri ekstremnim opterećenjima.

STIHL garantuje vrhunski kvalitet takođe i prilikom servisiranja. Naša specijalizovana trgovinska mreža nudi stručne savete i uputstva, kao i obimnu tehničku podršku.

STIHL se izričito zalaže za održiv i odgovoran odnos prema prirodi. Ovo uputstvo za upotrebu ima za svrhu da Vam pomogne u korišćenju proizvoda STIHL na siguran i ekološki način u toku dugog radnog veka.

Hvala Vam na poverenju; želimo Vam puno zadovoljstva uz Vaš proizvod STIHL.



Dr. Nikolas Stihl

VAŽNO! PRE UPOTREBE PROČITATI I SAČUVATI ZA KASNIJU UPOTREBU.

2 Informacije uz ovo uputstvo za upotrebu

2.1 Važeći dokumenti

Važe lokalni sigurnosni propisi.

- ▶ Pročitajte, razumite i sačuvajte sledeće dokumente koji važe uz ovo uputstvo za upotrebu:
 - Uputstvo za upotrebu korišćenog sistema za nošenje
 - Uputstvo za upotrebu aku-baterije STIHL AR
 - Uputstvo za upotrebu "Torbice za pojas AP sa priključnim kablom"
 - Sigurnosne napomene za aku-bateriju STIHL AP
 - Uputstvo za upotrebu punjača STIHL AL 101, 300, 301-4, 500
 - Sigurnosne informacije za aku-baterije STIHL i za proizvode sa ugrađenom aku-baterijom: www.stihl.com/safety-data-sheets

Više informacija o STIHL connected, kompatibilnim proizvodima i često postavljana pitanja

možete dobiti na www.connect.stihl.com ili kod specijalizovanog prodavca STIHL.

Oznaka Bluetooth® i slikovne oznake (logoi) su registrovani zaštitni znaci u vlasništvu Bluetooth SIG, Inc. Svaka primena ovih oznaka i simbola od strane kompanije STIHL je pod licencom.

Aku-baterije sa  opremljene su Bluetooth® bežičnim interfejsom. Lokalna ograničenja upotrebe (na primer, u avionima ili bolnicama) moraju se uzeti u obzir.

2.2 Oznake upozorenja u tekstu



UPOZORENJE

- Napomena ukazuje na opasnosti koje mogu dovesti do teških povreda ili smrti.
 - ▶ Navedene mere mogu da spreče teške povrede ili smrt.

UPUTSTVO

- Napomena ukazuje na opasnosti koje mogu dovesti do materijalnih šteta.
 - ▶ Navedene mere mogu da spreče materijalne štete.

2.3 Simboli u tekstu



Ovaj simbol ukazuje na poglavlje u ovom uputstvu za upotrebu.

3 Pregled

3.1 Potkresivač visokih grana STIHL HTA 66 i aku-baterija

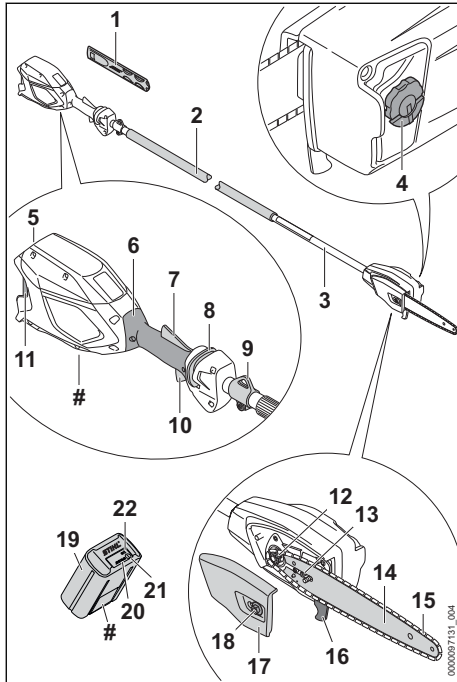

- 1 Štitnik lanca**
Štitnik lanca štiti od dodira sa lancem testere.
 - 2 Pehlatno crevo**
Pehlatno crevo služi za držanje i vođenje potkresivača visokih grana.
 - 3 Telo**
Telo povezuje sve komponente.
 - 4 Čep rezervoara za ulje**
Čep rezervoara za ulje zatvara rezervoar za ulje.
 - 5 Odeljak za aku-bateriju**
Odeljak za aku-bateriju prihvata aku-bateriju.
 - 6 Komandna ručica**
Komandna ručica služi za upravljanje, držanje i vođenje potkresivača visokih grana.
 - 7 Ergonomska poluga**
Ergonomska poluga drži klizač za odbravljanje u položaju, kada se otpusti poluga prekidača.
 - 8 Klizač za odbravljanje**
Klizač za odbravljanje odbravljuje polugu prekidača.
 - 9 Ušica za nošenje**
Ušica za nošenje služi za vešanje sistema za nošenje.
 - 10 Poluga prekidača**
Poluga prekidača uključuje i isključuje potkresivač visokih grana.
 - 11 Poluga za blokiranje**
Poluga za blokiranje drži aku-bateriju u odeljku za aku-bateriju.
 - 12 Lančanik**
Lančanik pogoni lanac testere.
 - 13 Stezni zavrtanj**
Stezni zavrtanj služi za podešavanje zategnutosti lanca.
 - 14 Vodilica**
Vodilica vodi lanac testere.
 - 15 Lanac testere**
Lanac testere reže drvo.
 - 16 Graničnik**
Graničnik u toku rada oslanja potkresivač visokih grana na drvo.
 - 17 Poklopac lančanika**
Poklopac lančanika pokriva lančanik i pričvršćuje vodilicu na potkresivač visokih grana.
 - 18 Navrtka**
Navrtka pričvršćuje poklopac lančanika na potkresivač visokih grana.
 - 19 Aku-baterija**
Aku-baterija snabdeva potkresivač visokih grana energijom.
 - 20 Svetlosne diode**
Svetlosne diode pokazuju nivo napunjenosti aku-baterije i smetnje.
 - 21 Pritisni taster**
Pritisni taster aktivira svetlosne diode na aku-bateriji. On aktivira i deaktivira Bluetooth® bežični interfejs (ukoliko postoji).
 - 22 SVETLOSNA DIODA „BLUETOOTH®“ (samo za aku-baterije sa )**
Svetlosna dioda pokazuje aktiviranje i deaktiviranje Bluetooth® bežičnog interfejsa.
- # Nazivna pločica sa brojem mašine

3.2 Potkresivač visokih grana STIHL HTA 86 i aku-baterija

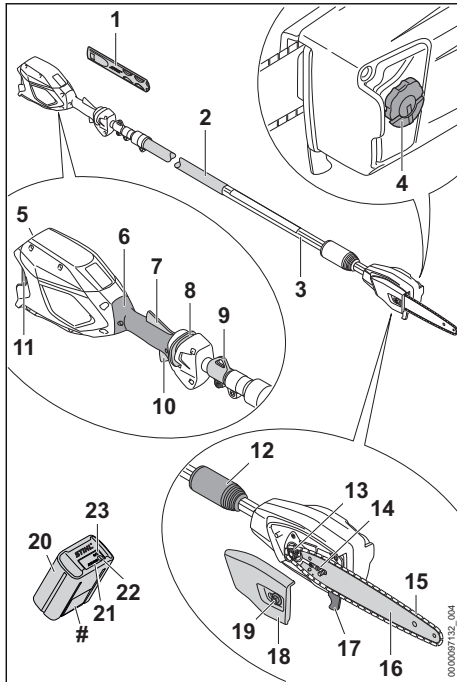

- 1 Štitnik lanca**
Štitnik lanca štiti od dodira sa lancem testere.
- 2 Pihvatno crevo**
Pihvatno crevo služi za držanje i vođenje potkresivača visokih grana.
- 3 Telo**
Telo povezuje sve komponente.
- 4 Čep rezervoara za ulje**
Čep rezervoara za ulje zatvara rezervoar za ulje.
- 5 Odeljak za aku-bateriju**
Odeljak za aku-bateriju prihvata aku-bateriju.
- 6 Komandna ručica**
Komandna ručica služi za upravljanje, držanje i vođenje potkresivača visokih grana.
- 7 Ergonomska poluga**
Ergonomska poluga drži klizač za odbravljivanje u položaju, kada se otpusti poluga prekidača.
- 8 Klizač za odbravljivanje**
Klizač za odbravljivanje odbravljuje polugu prekidača.

- 9 Ušica za nošenje**
Ušica za nošenje služi za vešanje sistema za nošenje.
- 10 Poluga prekidača**
Poluga prekidača uključuje i isključuje potkresivač visokih grana.
- 11 Poluga za blokiranje**
Poluga za blokiranje drži aku-bateriju u odeljku za aku-bateriju.
- 12 Stezna navrtka**
Stezna navrtka služi za podešavanje dužine tela.
- 13 Lančanik**
Lančanik pogoni lanac testere.
- 14 Stezni zavrtanj**
Stezni zavrtanj služi za podešavanje zategnutosti lanca.
- 15 Lanac testere**
Lanac testere reže drvo.
- 16 Vodilica**
Vodilica vodi lanac testere.
- 17 Graničnik**
Graničnik u toku rada oslanja potkresivač visokih grana na drvo.
- 18 Poklopac lančanika**
Poklopac lančanika pokriva lančanik i pričvršćuje vodilicu na potkresivač visokih grana.

- 19 Navrtka**
Navrtka pričvršćuje poklopac lančanika na potkresivač visokih grana.
- 20 Aku-baterija**
Aku-baterija snabdeva potkresivač visokih grana energijom.
- 21 Svetlosne diode**
Svetlosne diode pokazuju nivo napunjenosti aku-baterije i smetnje.
- 22 Pritisni taster**
Pritisni taster aktivira svetlosne diode na aku-bateriji. On aktivira i deaktivira Bluetooth® bežični interfejs (ukoliko postoji).
- 23 SVETLOSNA DIODA „BLUETOOTH®“ (samo za aku-baterije sa )**
Svetlosna dioda pokazuje aktiviranje i deaktiviranje Bluetooth® bežičnog interfejsa.
- # Nazivna pločica sa brojem mašine**

3.3 Simboli

Simboli mogu da se nalaze na potkresivaču visokih grana i na aku-bateriji i označavaju sledeće:

 Stezna navrtka je u tom položaju otvorena. Telo uređaja može da bude izvučeno.

 Stezna navrtka je u tom položaju zatvorena. Telo uređaja ne može da se izvuče.

 Ovaj simbol označava rezervoar za adhezivno ulje za lanac testere.

 Ovaj simbol pokazuje smer kretanja lanca testere.

 Smer okretanja kod zatezanja lanca testere

 1 svetlosna dioda svetli crveno. Aku-baterija je previše topla ili previše hladna.

 4 svetlosne diode trepte crveno. Smetnja je u aku-bateriji.

 Aku-baterija ima Bluetooth® bežični interfejs i može da se poveže sa STIHL App.

 Podatak pored simbola pokazuje količinu energije aku-baterije prema specifikaciji proizvođača ćelija. Raspoloživa količina energije kod primene je manja.

 Ne bacajte proizvod u kućno smeće.

4 Sigurnosne napomene

4.1 Simboli upozorenja

Simboli upozorenja na potkresivaču visokih grana ili na aku-bateriji označavaju sledeće:

 Pridržavajte se bezbednosnih napomena i navedenih mera.

 Pročitajte, razumite i sačuvajte uputstvo za upotrebu.

 Nosite zaštitne naočare i zaštitnu kacigu.

 Nosite zaštitne čizme.

 Nosite radne rukavice.

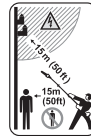

Pazite na bezbednosno rastojanje.



Aku-bateriju izvadite prilikom prekida u radu, transportovanja, čuvanja, održavanja ili popravljanja.



Aku-bateriju zaštitite od toplote i plamena.



Aku-bateriju ne potapajte u tečnosti.



Pazite na dozvoljeni opseg temperature aku-baterije.

4.2 Namenska upotreba

Potkresivač visokih grana STIHL HTA 66 ili HTA 86 služi za potkresivanje visokog drveća ili za odsecanje grana visokog drveća.

Potkresivač visokih grana ne sme da se koristi za obaranje drveća.

Potkresivač visokih grana može da se koristi na kiši.

Potkresivač visokih grana energijom napaja aku-baterija STIHL AP ili aku-baterija STIHL AR.

Aku-baterija sa  u kombinaciji sa STIHL App omogućuje personalizaciju i prenos informacija o aku-bateriji putem Bluetooth® tehnologije.

UPOZORENJE

- Aku-baterije koje STIHL nije odobrio za potkresivač visokih grana mogu izazvati požare i eksplozije. Osobe mogu biti teško povređene ili usmrćene i moguće su materijalne štete.
 - ▶ Potkresivač visokih grana koristite sa aku-baterijom STIHL AP ili sa aku-baterijom STIHL AR.
- Nenamenska upotreba potkresivača visokih grana ili aku-baterije može dovesti do teških povreda ili smrti i moguća je materijalna šteta.
 - ▶ Potkresivač visokih grana koristite onako, kako je opisano u ovom uputstvu za upotrebu.
 - ▶ Aku-bateriju koristite onako, kako je opisano u ovom uputstvu za upotrebu, u uput-

stvu za upotrebu aku-baterije STIHL AR, u STIHL App i na www.connect.stihl.com.

4.3 Uslovi za korisnike

▲ UPOZORENJE

- Neupućeni korisnici ne mogu da prepoznaju niti da procene opasnosti od potkresivača visokih grana i aku-baterije. Korisnik ili druge osobe mogu biti teško povređeni ili usmrćeni.



- ▶ Pročitajte, razumite i sačuvajte uputstvo za upotrebu.

- ▶ Ukoliko potkresivač visokih grana ili aku-bateriju dajete drugoj osobi: Priložite i uputstvo za upotrebu.
- ▶ Uverite se da korisnik ispunjava sledeće uslove:
 - Korisnik je odmoran.
 - Korisnik je telesno, senzorički i duševno sposoban da koristi potkresivač visokih grana i aku-bateriju i da njima radi. Ukoliko je korisnik telesno, senzorički ili duševno ograničeno sposoban, korisnik sme da radi samo pod nadzorom ili prema uputstvima odgovorne osobe.
 - Korisnik može da prepozna i proceni opasnosti od potkresivača visokih grana i aku-baterije.
 - Korisnik je punoletan ili se korisnik obučava u struci pod nadzorom i u skladu sa nacionalnim propisima.
 - Korisnik je dobio uputstvo od specijalizovanog prodavca STIHL ili od stručnog lica pre nego što je prvi put radio s potkresivačem visokih grana.
 - Korisnik nije pod uticajem alkohola, lekova ili droga.
- ▶ U slučaju nedoumice: Obratite se specijalizovanom prodavcu STIHL.

4.4 Odeća i oprema

▲ UPOZORENJE

- U toku rada duga kosa može da bude uvučena u potkresivač visokih grana. Korisnik može da bude teško povređen.
 - ▶ Dugu kosu uvežite i osigurajte tako, da se nalazi iznad ramena.
- U toku rada predmeti mogu biti odbačeni velikom brzinom. Korisnik može da bude povređen.



- ▶ Nosite priprijene zaštitne naočare. Podesne zaštitne naočare su ispitane prema standardu EN 166 ili prema nacionalnim propisima i na tržištu su dostupne pod odgovarajućom oznakom.

- Predmeti koji padaju mogu da dovedu do povreda glave.



- ▶ Nosite zaštitnu kacigu.

- U toku rada može da se podigne prašina. Udisanje prašine može da šteti zdravlju i da izazove alergijske reakcije.

- ▶ Ako se podigne prašina: Nosite masku za zaštitu od prašine.

- Nepodesna odeća može da se zakači o drveće, grmlje ili da bude zahvaćena potkresivačem visokih grana. Korisnici bez podesne odeće mogu biti teško povređeni.

- ▶ Nosite priprienu odeću.

- ▶ Šalove ili nakit skinite.

- U toku rada drvo može da poseče korisnika. U toku čišćenja ili održavanja korisnik može da dođe u dodir sa lancem testere. Korisnik može da bude povređen.



- ▶ Nosite radne rukavice od otpornog materijala.

- Korisnik koji nosi nepodesnu obuću može da se oklizne. Korisnik može da bude povređen.



- ▶ Nosite čvrstu, zatvorenu obuću sa hrapavim đonom.

4.5 Radni prostor i sredina

4.5.1 Potkresivač visokih grana

▲ UPOZORENJE

- Neovlašćene osobe, deca i životinje ne mogu prepoznati i proceniti opasnosti od potkresivača visokih grana i zakovitlanih predmeta. Neovlašćene osobe, deca i životinje mogu biti teško povređene i moguće su materijalne štete.



- ▶ Neovlašćene osobe, deca i životinje ne smeju da se nalaze u prečniku od 15 m od područja na kome se radi.

- ▶ Rastojanje od 15 m držite i u odnosu na predmete.

- ▶ Potkresivač visokih grana ne ostavljajte bez nadzora.
- ▶ Uverite se da deca ne mogu da se igraju potkresivačem visokih grana.
- Električne komponente potkresivača visokih grana mogu da stvore varničenje. U lako zapaljivoj ili eksplozivnoj sredini, varničenje može da izazove požare i eksplozije. Osobe mogu biti teško povređene ili usmrćene i moguće su materijalne štete.
- ▶ Nemojte raditi u lako zapaljivoj niti u eksplozivnoj sredini.

4.5.2 Aku-baterija

▲ UPOZORENJE

- Neovlašćene osobe, deca i životinje ne mogu prepoznati i proceniti opasnosti od aku-baterije. Neovlašćene osobe, deca i životinje mogu biti teško povređene.
- ▶ Neovlašćene osobe, decu i životinje držite dalje.
- ▶ Aku-bateriju ne ostavljajte bez nadzora.
- ▶ Uverite se da deca ne mogu da se igraju aku-baterijom.
- Aku-baterija nije zaštićena od svih uticaja sredine. Pod određenim uticajima sredine, aku-baterija može da se zapali, eksplodira ili nepravilno oštetiti. Osobe mogu biti teško povređene i moguće su materijalne štete.



- ▶ Aku-bateriju zaštitite od toplote i plamena.
- ▶ Aku-bateriju ne bacajte u vatru.



- ▶ Aku-bateriju koristite i čuvajte u temperaturnom opsegu između - 10 °C i + 50 °C.



- ▶ Aku-bateriju ne potapajte u tečnosti.

- ▶ Aku-bateriju držite dalje od malih metalnih delova.
- ▶ Aku-bateriju ne izlažite uticaju visokog pritiska.
- ▶ Aku-bateriju ne izlažite uticaju mikrotalasnog zračenja.
- ▶ Aku-bateriju držite dalje od hemikalija i soli.

4.6 Stanje za bezbednu upotrebu

4.6.1 Potkresivač visokih grana

Potkresivač visokih grana je u stanju za bezbednu upotrebu ukoliko su ispunjeni sledeći uslovi:

- Potkresivač visokih grana je neoštećen.

- Potkresivač visokih grana je čist.
- Komandni elementi funkcionišu i nisu izmenjeni.
- Podmazivanje lanca funkcioniše.
- Tragovi urezivanja na lančaniku nisu dublji od 0,5 mm.
- Montirana je kombinacija vodilice i lanca testere koja je navedena u ovom uputstvu za upotrebu.
- Vodilica i lanac testere su ispravno montirani.
- Lanac testere je ispravno zategnut.
- Na ovaj potkresivač visokih grana je montiran originalni pribor STIHL.
- Pribor je ispravno montiran.
- Čep rezervoara za ulje je zatvoren.

▲ UPOZORENJE

- U nebezbednom stanju komponente ne mogu da funkcionišu ispravno i sigurnosni mehanizmi mogu da budu van funkcije. Osobe mogu biti teško povređene ili usmrćene.
- ▶ Radite s neoštećenim potkresivačem visokih grana.
- ▶ Ako je potkresivač visokih grana zaprljan: Očistite potkresivač visokih grana.
- ▶ Nemojte vršiti izmene na potkresivaču visokih grana. Izuzetak: Montaža kombinacije vodilice i lanca testere koja je navedena u ovom uputstvu za upotrebu.
- ▶ Ako komandni elementi ne funkcionišu: Nemojte raditi s potkresivačem visokih grana.
- ▶ Montirajte originalni pribor STIHL za ovaj potkresivač visokih grana.
- ▶ Vodilicu i lanac testere montirajte onako, kako je opisano u ovom uputstvu za upotrebu.
- ▶ Pribor montirajte onako, kako je opisano u ovom uputstvu za upotrebu ili u uputstvu za upotrebu pribora.
- ▶ Nemojte stavljati predmete u otvore potkresivača visokih grana.
- ▶ Zatvorite čep rezervoara za ulje.
- ▶ Pohabane ili oštećene pločice sa upustvima zamenite.
- ▶ U slučaju nedoumice: Obratite se specijalizovanom prodavcu STIHL.

4.6.2 Vodilica

Vodilica je u stanju za bezbednu upotrebu ukoliko su ispunjeni sledeći uslovi:

- Vodilica je neoštećena.
- Vodilica je nedeformisana.
- Dubina žleba je ista ili veća od minimalne dubine žleba,  20.3.
- Mostići žleba nemaju proširenja.

– Žleb nije sužen ili proširen.

▲ UPOZORENJE

- U nebezbednom stanju vodilica ne može ispravno da vodi lanac testere. Pokrenuti lanac testere može da iskoči iz vodilice. Osobe mogu biti teško povređene ili usmrćene.
 - ▶ Radite s neoštećenom vodilicom.
 - ▶ Ako je dubina žleba manja od minimalne dubine žleba: Zamenite vodilicu.
 - ▶ Proširenja na vodilici odstranjajte jednom nedeljno.
 - ▶ U slučaju nedoumice: Obratite se specijalizovanom prodavcu STIHL.

4.6.3 Lanac testere

Lanac testere je u stanju za bezbednu upotrebu ukoliko su ispunjeni sledeći uslovi:

- Lanac testere je neoštećen.
- Lanac testere je ispravno naoštren.
- Oznake za istrošenost na reznim zupcima su vidljive.

▲ UPOZORENJE

- U nebezbednom stanju komponente ne mogu da funkcionišu ispravno i sigurnosni mehanizmi mogu da budu van funkcije. Osobe mogu biti teško povređene ili usmrćene.
 - ▶ Radite s neoštećenim lancem testere.
 - ▶ Ispravno naoštrite lanac testere.
 - ▶ U slučaju nedoumice: Obratite se specijalizovanom prodavcu STIHL.

4.6.4 Aku-baterija

Aku-baterija je u stanju za bezbednu upotrebu ukoliko su ispunjeni sledeći uslovi:

- Aku-baterija je neoštećena.
- Aku-baterija je čista i suva.
- Aku-baterija funkcioniše i nije izmenjena.

▲ UPOZORENJE

- U nebezbednom stanju aku-baterija ne može da funkcioniše sigurno. Osobe mogu biti teško povređene.
 - ▶ Raditi sa neoštećenom i radnom baterijom.
 - ▶ Nemojte puniti oštećenu ili neispravnu aku-bateriju.
 - ▶ Ako je aku-baterija prljava ili mokra: Aku-bateriju očistite i osušite.
 - ▶ Nemojte vršiti promene na aku-bateriji.
 - ▶ Nemojte stavljati predmete u otvore aku-baterije.
 - ▶ Radi izbegavanja kratkog spoja, ne dodirujte metalnim predmetima električne kontakte aku-baterije.

- ▶ Nemojte otvarati aku bateriju.
- ▶ Zameniti istrošene ili oštećene znakove
- Iz oštećene aku-baterije može da isteče tečnost. Ako tečnost dođe u dodir sa kožom ili očima, može da izazove nadražaj kože ili očiju.
 - ▶ Izbegnite dodir sa tečnošću.
 - ▶ U slučaju dodira sa kožom: Pogođena mesta na koži isperite sa puno vode i sapuna.
 - ▶ U slučaju dodira sa očima: Isperite oči sa puno vode najmanje 15 minuta i obratite se lekaru.
- Oštećena ili neispravna aku-baterija može da miriše neobično, da dimi ili da gori. Osobe mogu biti teško povređene ili usmrćene i moguća je materijalna šteta.
 - ▶ Ako aku-baterija miriše neobično ili dimi: Nemojte koristiti aku-bateriju i držite je dalje od zapaljivih materijala.
 - ▶ Ako aku-baterija gori: Pokušajte da ugasite aku-bateriju aparatom za gašenje požara ili vodom.

4.7 Rad

4.7.1 Testerisanje

▲ UPOZORENJE

- Pružanje pomoći u hitnom slučaju nije moguće ako van radne zone nema osoba na granici čujnosti.
 - ▶ Uverite se da se van radne zone nalaze osobe na granici čujnosti.
- U određenim situacijama korisnik ne može da radi koncentrisano. Korisnik može da izgubi kontrolu nad potkresivačem visokih grana, da se saplete, padne i da bude teško povređen.
 - ▶ Radite mirno i promišljeno.
 - ▶ Kod loših svetlosnih uslova i vidljivosti: Nemojte raditi s potkresivačem visokih grana.
 - ▶ Potkresivač visokih grana opslužujte sami.
 - ▶ Pazite na prepreke.
 - ▶ Radite stojeći na tlu i pazeći na ravnotežu. Ako mora da se radi na visini: Koristite radnu platformu ili sigurnu skelu.
 - ▶ Ako se jave simptomi umora: Napravite pauzu u radu.
- Pokrenuti lanac testere može da poseče korisnika. Korisnik može da bude teško povređen.
 - ▶ Ne dodirujte pokrenuti lanac testere.
 - ▶ Ako neki predmet blokira lanac testere: Isključite potkresivač visokih grana i izvadite aku-bateriju. Tek tada odstranite predmet.

- Pokrenuti lanac testere se zagreva i izdužuje. Kod nedovoljnog podmazivanja i dotezanja lanca testere, lanac testere može da iskoči sa vodilice ili da pukne. Osobe mogu biti teško povređene i moguće su materijalne štete.
 - ▶ Koristite adhezivno ulje za lanac testere.
 - ▶ U toku rada redovno kontrolišite zategnutost lanca testere. Ako je zategnutost lanca premala: Zategnite lanac testere.
- Kod promena u radu ili neobičnog ponašanja potkresivača visokih grana, moguće je da potkresivač visokih grana nije bezbedan za upotrebu. Osobe mogu biti teško povređene i moguće su materijalne štete.
 - ▶ Prekinite rad, izvadite aku-bateriju i obratite se specijalizovanom prodavcu STIHL.
- U toku rada s potkresivačem visokih grana mogu da nastanu vibracije.
 - ▶ Nosite rukavice.



- ▶ Pravite radne pauze.
- ▶ Kod pojave smetnji u cirkulaciji krvi: Obratite se lekaru.
- Ukoliko pokrenuti lanac testere naiđe na tvrdi predmet, moguća je pojava varničenja. U lako zapaljivoj sredini varničenje može da izazove požar. Osobe mogu biti teško povređene ili usmrćene i moguće su materijalne štete.
 - ▶ Nemojte raditi u lako zapaljivoj sredini.
- Nakon otpuštanja poluge prekidača, lanac testere se kreće još kratko vreme. Pokrenuti lanac testere može da poseče osobe. Osobe mogu biti teško povređene.
 - ▶ Potkresivač visokih grana držite čvrsto obema rukama i sačekajte da lanac testere prestane da se kreće.
- U opasnoj situaciji korisnika može da uhvati panika tako da ne može da skine sistem za nošenje. Korisnik može da bude teško povređen.
 - ▶ Vežbajte skidanje sistema za nošenje.

▲ UPOZORENJE

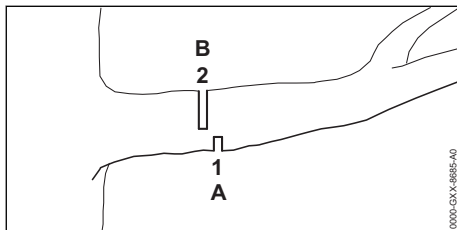

Kod testerisanja drveta pod napregnućem, moguće je da se vodilica zaglavi. Korisnik može da izgubi kontrolu nad potkresivačem visokih grana i da bude teško povređen.

- ▶ Prvo napravite rez za rasterećenje (1) na strani pod pritiskom (A), a zatim razdvojivi rez (2), pomeren prema stablu, na strani koja vuče (B).

▲ OPASNOST

- Ukoliko se radi u blizini vodova pod naponom, lanac testere može da dođe u dodir sa vodovima pod naponom i da ih ošteti. Korisnik može da bude teško povređen ili usmrćen.

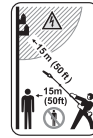

- ▶ Rastojanje od 15 m držite i u odnosu na vodove pod naponom.

4.7.2 Potkresivanje

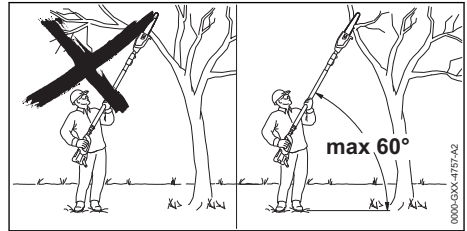

▲ UPOZORENJE

- U toku potkresivanja presečena grana može da padne. Korisnik može da bude teško povređen.
 - ▶ Nemojte stajati ispod grane koja se preseca.
 - ▶ Zadržite ugao od maksimalno 60° prema horizontali.

4.8 Sile reakcije

4.8.1 Povratni udarac

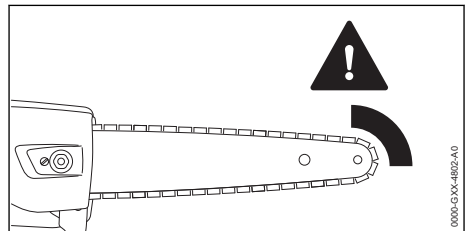

Povratni udarac može da se javi iz sledećih razloga:

- Pokrenuti lanac testere udara u tvrdi predmet područjem gornje četvrtine vrha vodilice i naglo se zaustavlja.
- Pokrenuti lanac testere je zaglavljn na vrhu vodilice.

▲ UPOZORENJE

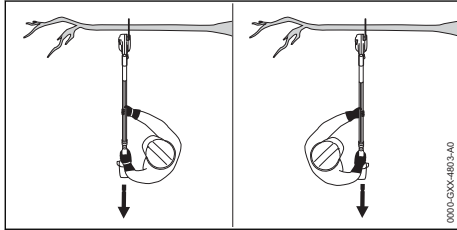

- Ako se javi povratni udarac, potkresivač visokih grana može da bude odbačen. Korisnik može da izgubi kontrolu nad potkresivačem visokih grana i da bude teško povređen ili usmrćen.

- ▶ Potkresivač visokih grana držite čvrsto obema rukama.
- ▶ Telo držite dalje od produžene zone kretanja potkresivača visokih grana.
- ▶ Radite onako, kako je opisano u ovom uputstvu za upotrebu.
- ▶ Nemojte raditi područjem gornje četvrtine vrha vodilice.
- ▶ Radite sa ispravno naoštrenim i ispravno zategnutim lancem testere.
- ▶ Koristite lanac sa redukcijom povratnog udara.
- ▶ Koristite vodilicu sa manjom glavom vodilice.
- ▶ Testerišite pod punim gasom.

4.8.2 Uvlačenje

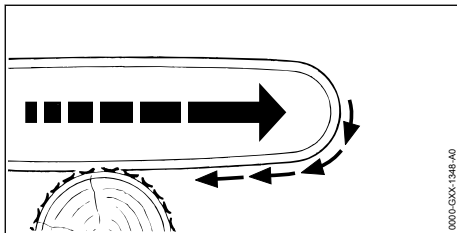

Ako se radi donjom stranom vodilice, potkresivač visokih grana se povlači dalje od korisnika.

▲ UPOZORENJE

- Ukoliko pokrenuti lanac testere naiđe na tvrdi predmet i bude naglo prikočen, potkresivač visokih grana iznenada i veoma jako može da bude povučen dalje od korisnika. Korisnik može da izgubi kontrolu nad potkresivačem visokih grana i da bude teško povređen ili usmrćen.
- ▶ Potkresivač visokih grana držite čvrsto obema rukama.
- ▶ Radite onako, kako je opisano u ovom uputstvu za upotrebu.
- ▶ Vodilicu vodite pravo u rezu.
- ▶ Pravilno nameštajte graničnik.
- ▶ Testerišite pod punim gasom.

4.8.3 Odbijanje

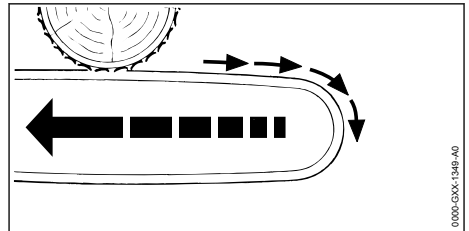

Ako se radi gornjom stranom vodilice, potkresivač visokih grana se odbija u pravcu korisnika.

▲ UPOZORENJE

- Ukoliko pokrenuti lanac testere naiđe na tvrdi predmet i bude naglo prikočen, potkresivač visokih grana iznenada i veoma jako može da bude povučen prema korisniku. Korisnik može da izgubi kontrolu nad potkresivačem visokih grana i da bude teško povređen ili usmrćen.
- ▶ Potkresivač visokih grana držite čvrsto obema rukama.
- ▶ Radite onako, kako je opisano u ovom uputstvu za upotrebu.
- ▶ Vodilicu vodite pravo u rezu.
- ▶ Testerišite pod punim gasom.

4.9 Transportovanje

4.9.1 Potkresivač visokih grana

▲ UPOZORENJE

- Potkresivač visokih grana može da se prevrne ili pokrene u toku transportovanja. Osobe mogu biti povređene i moguće su materijalne štete.



- ▶ Izvadite aku-bateriju.

- ▶ Štitnik lanca pomerite preko vodilice tako da bude pokrivena cela vodilica.
- ▶ Potkresivač visokih grana obezbedite od prevrtanja i pokretanja steznim remenima, kaiševima ili mrežom.

4.9.2 Aku-baterija

▲ UPOZORENJE

- Aku-baterija nije zaštićena od svih uticaja sredine. Pod određenim uticajima sredine, aku-baterija može da bude oštećena i moguća je materijalna šteta.
 - ▶ Nemojte transportovati oštećenu aku-bateriju.
- Aku-baterija može da se prevrne ili pokrene u toku transportovanja. Osobe mogu biti povređene i moguće su materijalne štete.
 - ▶ Aku-bateriju spakujte u pakovanju tako, da ne može da se pokrene.
 - ▶ Pakovanje obezbedite tako, da ne može da se pokrene.

4.10 Čuvanje

4.10.1 Potkresivač visokih grana

▲ UPOZORENJE

- Deca ne mogu prepoznati i proceniti opasnosti od potkresivača visokih grana. Deca mogu biti teško povređena.



- ▶ Izvadite aku-bateriju.

- ▶ Štitnik lanca pomerite preko vodilice tako da bude pokrivena cela vodilica.
- ▶ Potkresivač visokih grana čuvajte van domašaja dece.
- Električni kontakti na potkresivaču visokih grana i metalne komponente mogu da korodiraju usled vlage. Potkresivač visokih grana može da bude oštećen.



- ▶ Izvadite aku-bateriju.

- ▶ Potkresivač visokih grana čuvajte na čistom i suvom.

4.10.2 Aku-baterija

▲ UPOZORENJE

- Deca ne mogu prepoznati i proceniti opasnosti od aku-baterije. Deca mogu biti teško povređena.
 - ▶ Aku-bateriju čuvajte van domašaja dece.
- Aku-baterija nije zaštićena od svih uticaja sredine. Pod određenim uticajima sredine, aku-baterija može da se nepopravljivo ošteti.
 - ▶ Aku-bateriju čuvajte na čistom i suvom.
 - ▶ Aku-bateriju čuvajte u zatvorenom prostoru.
 - ▶ Aku-bateriju čuvajte odvojeno od potkresivača visokih grana.
 - ▶ Ukoliko se aku-baterija čuva u punjaču: Izvucite mrežni utikač i aku-bateriju čuvajte na nivou napunjenosti između 40 % i 60 % (2 svetlosne diode svetle zeleno).
 - ▶ Aku-bateriju čuvajte u temperaturnom opsegu između - 10 °C i + 50 °C.

4.11 Čišćenje, održavanje i popravljanje

▲ UPOZORENJE

- Ako je u toku čišćenja, održavanja ili popravke aku-baterija nameštena, moguće je nenamerno uključivanje potkresivača visokih grana. Osobe mogu biti teško povređene i moguće su materijalne štete.



- ▶ Izvadite aku-bateriju.

- Agresivna sredstva za čišćenje, čišćenje vodenim mlazom i šiljati predmeti mogu da oštete potkresivač visokih grana, vodilicu, lanac testere ili aku-bateriju. Ako se potkresivač visokih grana, vodilica, lanac testere ili aku-baterija ne čiste pravilno, komponente mogu da ne funkcionišu ispravno i sigurnosni mehanizmi mogu da budu van funkcije. Osobe mogu biti teško povređene.
 - ▶ Potkresivač visokih grana, vodilicu, lanac testere i aku-bateriju čistite onako kako je opisano u ovom uputstvu za upotrebu.
- Ako se potkresivač visokih grana, vodilica, lanac testere ili aku-baterija ne održavaju ili ne popravljaju pravilno, komponente mogu da ne funkcionišu ispravno i sigurnosni mehanizmi mogu da budu van funkcije. Osobe mogu biti teško povređene ili usmrćene.
 - ▶ Potkresivač visokih grana i aku-bateriju ne održavajte i ne popravljajte sami.
 - ▶ Ako je neophodno održavanje ili popravka potkresivača visokih grana ili aku-baterije:

Obratite se specijalizovanom prodavcu STIHL.

- ▶ Vodilicu i lanac održavajte ili popravljajte onako, kako je opisano u ovom uputstvu za upotrebu.
- U toku čišćenja ili održavanja lanca testere, korisnik može da se poseče na oštrim reznim zupcima. Korisnik može da bude povređen.



- ▶ Nosite radne rukavice od otpornog materijala.

5 Priprema potkresivača visokih grana za upotrebu

5.1 Priprema potkresivača visokih grana za upotrebu

Pre svakog početka rada morate sprovesti sledeće korake:

- ▶ Uverite se da su sledeće komponente bezbedne za upotrebu:
 - Potkresivač visokih grana, 4.6.1.
 - Vodilica, 4.6.2.
 - Lanac testere, 4.6.3.
 - Aku-baterija, 4.6.4.
- ▶ Proverite aku-bateriju, 11.6.
- ▶ U potpunosti napunite aku-bateriju, kao što je opisano u uputstvu za upotrebu punjača STIHL AL 101, 300, 301-4, 500.
- ▶ Očistite potkresivač visokih grana, 16.1.
- ▶ Sklapanje potkresivača visokih grana, (HTA 86) 8.1.
- ▶ Montirajte vodilicu i lanac testere, 8.2.1.
- ▶ Zategnite lanac testere, 8.3.
- ▶ Sipajte adhezivno ulje za lanac testere, 8.4.
- ▶ Podesite dužinu tela (HTA 86), 12.1.
- ▶ Namestite i podesite sistem za nošenje, 12.2.
- ▶ Proverite komandne elemente, 11.4.
- ▶ Proverite podmazivanje lanca, 11.5.
- ▶ Ako ne možete sprovesti ove korake: Nemojte koristiti potkresivač visokih grana i obratite se specijalizovanom prodavcu STIHL.

5.2 Povezivanje aku-baterije s Bluetooth® mrežnim interfejsom sa STIHL App

- ▶ Bluetooth® bežični interfejs na mobilnom krajnjem uređaju aktivirajte.
- ▶ Bluetooth® bežični interfejs na aku-bateriji aktivirajte, 7.1.
- ▶ Preuzmite STIHL App iz App Store na mobilni krajnji uređaj i otvorite nalog.

5 Priprema potkresivača visokih grana za upotrebu

- ▶ STIHL App otvorite i prijavite se.
- ▶ Aku-bateriju dodajte u STIHL App i sledite uputstva na ekranu.

Mogućnosti kontakta i dodatne informacije možete naći na <https://support.stihl.com> ili u App.

Funkcija STIHL connected dostupna je u STIHL App u zavisnosti od tržišta.

6 Punjenje aku-baterije i svetlosne diode

6.1 Punjenje aku-baterije

Vremetranje punjenja zavisi od više uticaja, npr. od temperature aku-baterije ili od temperature sredine. Faktičko vremetrojanje punjenja može da odstupa od navedenog vremetrojanja. Vreme trajanja punjenja je navedeno na www.stihl.com/charging-times.

- ▶ Aku-bateriju punite onako, kako je opisano u uputstvu za upotrebu punjača STIHL AL 101, 300, 301-4, 500.

6.2 Prikazivanje nivoa napunjenosti

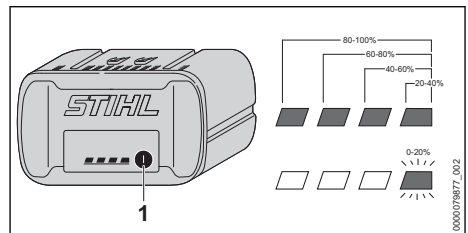

- ▶ Pritisnite pritisni taster (1). Svetlosne diode svetle otprilike 5 sekundi zeleno i pokazuju nivo napunjenosti.
- ▶ Ako desna svetlosna dioda trepti zeleno: Napunite aku-bateriju.

6.3 Svetlosne diode na aku-bateriji

Svetlosne diode mogu da pokažu nivo napunjenosti aku-baterije ili smetnje. Svetlosne diode mogu da svetle ili da trepte zeleno ili crveno.

Ako svetlosne diode svetle ili trepte zeleno, pokazuje se nivo napunjenosti.

- ▶ Ako svetlosne diode svetle ili trepte crveno: Uklonite smetnje, 19. Smetnja je u potkresivaču visokih grana ili u aku-bateriji.

7 Aktivirajte i deaktivirajte Bluetooth® bežični interfejs

7.1 Aktiviranje Bluetooth® bežičnog interfejsa

- ▶ Ukoliko aku-baterija ima Bluetooth® bežični interfejs: Pritisni taster pritisnite i držite pritisnutim oko 3 sekunde.
Svetlosna dioda „BLUETOOTH®“ pored simbola  svetli oko 3 sekunde plavo. Bluetooth® bežični interfejs na aku-bateriji je aktiviran.

7.2 Deaktiviranje Bluetooth® bežičnog interfejsa

- ▶ Ukoliko aku-baterija ima Bluetooth® bežični interfejs: Pritisni taster pritisnite i držite pritisnutim oko 3 sekunde.
Svetlosna dioda „BLUETOOTH®“ pored simbola  trepti šest puta plavo. Bluetooth® bežični interfejs na aku-bateriji je deaktiviran.

8 Sastavljanje potkresivača visokih grana

8.1 Sklapanje potkresivača visokih grana (HTA 86)

- ▶ Isključite potkresivač visokih grana i izvucite aku-bateriju.

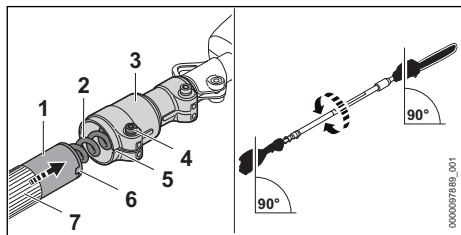

- ▶ Poravnajte telo (1) kako je prikazano.
- ▶ Telo (1) uvucite u stezi element (3) tako, da se udubljenja (5 i 6) poklope.
- ▶ Telo (1) uvucite do graničnika u stezni element (3) tako, da stezni element (3) leži iznad prihvatnog creva (7) i pazite da se kabl (2) ne ošteti.
- ▶ Čvrsto zategnite zavrtanj (4).

Telo ne mora da bude ponovo demontirano.

8.2 Montaža i demontaža vodilice i lanca testere

8.2.1 Montaža vodilice i lanca testere

Kombinacije vodilice i lanca testere, koje odgovaraju lančaniku i smeju biti montirane navedene su u tehničkim podacima,  21.1.

- ▶ Isključite potkresivač visokih grana i izvucite aku-bateriju.

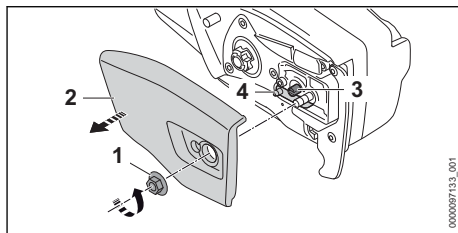

- ▶ Navrtku (1) okrećite na levo sve dok ne bude moguće skidanje poklopca lančanika (2).
- ▶ Skinite poklopac lančanika (2).
- ▶ Stezni zavrtanj (3) okrećite na levo sve dok stezni klizač (4) ne nalegne levo na kućište.

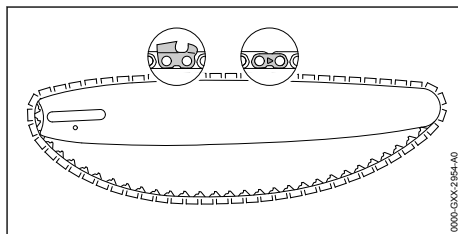

- ▶ Lanac testere namestite u žleb vodilice tako, da strelice na spojnim karikama na gornjoj strani lanca budu okrenute u smeru kretanja.

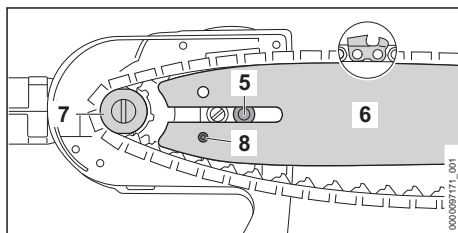

- ▶ Vodilicu sa lancem testere namestite na potkresivač visokih grana tako, da budu ispunjeni sledeći uslovi:
 - Pogonske karike lanca testere leže u zupcima lančanika (7).
 - Obodni zavrtanj (5) leži u uzdužnom otvoru vodilice (6).
 - Jezičak steznog klizača (4) leži u otvoru (8) vodilice (6).

Usmerenost vodilice (6) ne igra nikakvu ulogu. Žig na vodilici (6) može da bude okrenut i nopačke.

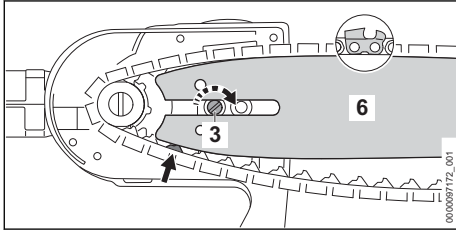

- ▶ Stezni zavrtnanj (3) okrećite na desno sve dok lanac nalegne na vodilicu. Pritom nameštite pogonske karike lanca u žleb vodilice. Vodilica (6) i lanac testere naležu na potkresivač visokih grana.
- ▶ Poklopac lančanika (2) nameštite na potkresivač visokih grana tako da bude u istoj liniji sa potkresivačem visokih grana.
- ▶ Navrtku (1) zavijte i čvrsto zategnite.

8.2.2 Demontaža vodilice i lanca testere

- ▶ Isključite potkresivač visokih grana i izvucite aku-bateriju.
- ▶ Navrtku okrećite na levo sve dok ne bude moguće skidanje poklopca lančanika.
- ▶ Skinite poklopac lančanika.
- ▶ Stezni zavrtnanj okrenite na levo do graničnika. Lanac testere je opušten.
- ▶ Skinite vodilicu i lanac testere.

8.3 Zatezanje lanca testere

U toku rada lanac testere se rasteže ili skuplja. Zategnutost lanca testere se menja. U toku rada neophodna je redovna provera i podešavanje zategnutosti lanca.

- ▶ Isključite potkresivač visokih grana i izvucite aku-bateriju.

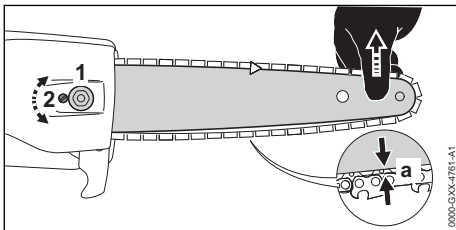

- ▶ Olabavite navrtku (1).
- ▶ Podignite vrh vodilice i stezni zavrtnanj (2) okrećite na desno sve dok ne budu ispunjeni sledeći uslovi:
 - Rastojanje a u sredini vodilice iznosi 1 mm do 2 mm.

- Moguće je povlačenje lanca preko vodilice uz mali napor i pomoću dva prsta.
- ▶ Podignite vrh vodilice još malo i zategnite navrtku (1).
- ▶ Ako rastojanje a u sredini vodilice ne iznosi 1 mm do 2 mm: Iznova zategnite lanac testere.

8.4 Sipanje adhezivnog ulja za lanac testere

Adhezivno ulje za lanac testere podmazuje i hladi pokrenuti lanac testere.

- ▶ Isključite potkresivač visokih grana i izvucite aku-bateriju.
- ▶ Potkresivač visokih grana položite na ravnu površinu tako da čep rezervoara za ulje bude okrenut prema gore.
- ▶ Okolinu čepa rezervoara za ulje očistite vlažnom krpom.

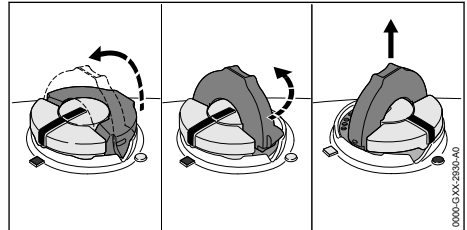

- ▶ Rasklopite krilce čepa rezervoara za ulje.
- ▶ Čep rezervoara za ulje okrenite na levo do graničnika.
- ▶ Skinite čep rezervoara za ulje.
- ▶ Adhezivno ulje za lanac testere sipajte tako da ne dođe do prolivanja adhezivnog ulja za lanac testere i da ne puniti do vrha rezervoar za ulje.
- ▶ Ako je krilce čepa rezervoara za ulje sklopljeno: Krilce rasklopite.

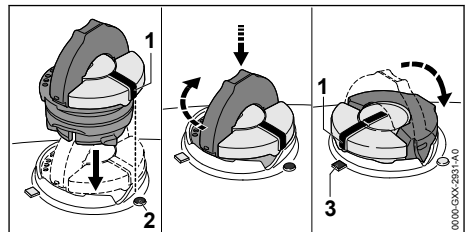

- ▶ Čep rezervoara za ulje nameštite tako da se oznaka (1) poklopi sa oznakom (2).
- ▶ Čep rezervoara za ulje pritisnite prema dole i okrenite na desno do graničnika. Čep rezervoara za ulje se čujno zavravljuje. Oznaka (1) se poklapa sa oznakom (3).

- ▶ Proverite da li čep rezervoara za ulje može da se izvuče prema gore.
- ▶ Ako se čep rezervoara za ulje ne izvlači prema gore: Sklopite krilce čepa rezervoara za ulje. Rezervoar za ulje je zatvoren.

Ukoliko se čep rezervoara za ulje izvlači prema gore, sprovedite sledeće korake:

- ▶ Čep rezervoara za ulje namestite u bilo koji položaj.

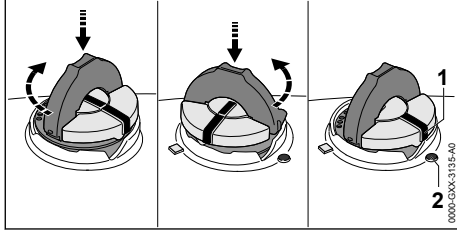

- ▶ Čep rezervoara za ulje pritisnite prema dole i okrenite na desno do graničnika.
- ▶ Čep rezervoara za ulje pritisnite prema dole i okrećite na levo sve do poklapanja oznake (1) sa oznakom (2).
- ▶ Iznova pokušajte da zatvorite rezervoar za ulje.
- ▶ Ako se rezervoar za ulje i dalje ne zatvara: Nemojte raditi s potkresivačem visokih grana i obratite se specijalizovanom prodavcu STIHL. Potkresivač visokih grana nije bezbedan za upotrebu.

9 Nameštanje i vađenje aku-baterije

9.1 Nameštanje aku-baterije

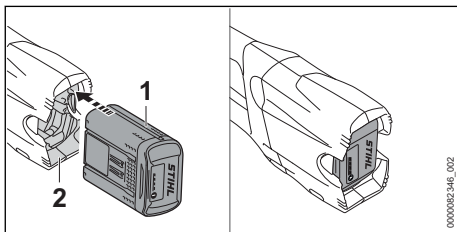

- ▶ Aku-bateriju (1) pritisnite do graničnika u odeljak za aku-bateriju (2). Aku-baterija (1) se zabavljuje uz jedno "klik".

9.2 Vađenje aku-baterije

- ▶ Potkresivač visokih grana postavite na ravnu podlogu.

- ▶ Jednu ruku držite ispred odeljka za aku-bateriju tako da aku-baterija (2) ne može da ispadne.

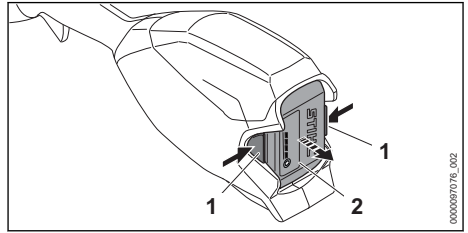

- ▶ Pritisnite obe poluge za blokiranje (1). Aku-baterija (2) je odbravljena i može da se izvadi.

10 Uključivanje i isključivanje potkresivača visokih grana

10.1 Uključivanje potkresivača visokih grana

- ▶ Potkresivač visokih grana držite jednom rukom za komandnu ručicu tako da palcem obuhvatite komandnu ručicu.
- ▶ Potkresivač visokih grana držite drugom rukom za prihvatno crevo tako da palcem obuhvatite prihvatno crevo.

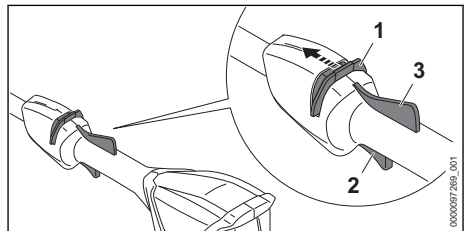

- ▶ Klizač za odbravljivanje (1) gurnite palcem u smeru lanca testere i zadržite.
- ▶ Kažiprstom pritisnite i zadržite polugu prekidača (2). Potkresivač visokih grana se ubrzava i lanac testere se kreće. Klizač za odbravljivanje (1) može da bude otpušten.

Kada je pritisnuta ergonomska poluga (3), poluga prekidača (2) ostaje odbravljena. Na taj način, poluga prekidača može da bude otpuštena i ponovo pritisnuta bez ponovnog guranja klizača za odbravljivanje u pravcu lanca testere.

Kada se otpuste poluga prekidača (2) i ergonomska poluga (3), poluga prekidača (3) je zabravljena. Klizač za odbravljivanje (1) mora da bude iznova gurnut u pravcu lanca testere i zadržan da bi se odbravila poluga prekidača (2).

10.2 Isključivanje potkresivača visokih grana

- ▶ Otpustite polugu prekidača i ergonomsku polugu.
- ▶ Sačekajte da se lanac testere zaustavi nakon otprilike 1 sekunde.
- ▶ Ukoliko se lanac testere nakon otprilike 1 sekunde i dalje kreće: Izvadite aku-bateriju i obratite se specijalizovanom prodavcu STIHL. Potkresivač visokih grana je neispravan.

11 Provera potkresivača visokih grana i aku-baterije

11.1 Provera lančanika

- ▶ Isključite potkresivač visokih grana i izvucite aku-bateriju.
- ▶ Demontirajte poklopac lančanika.
- ▶ Demontirajte vodilicu i lanac testere.

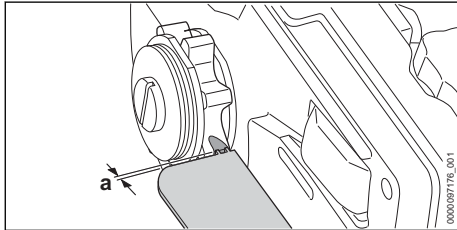

- ▶ Tragove urezivanja na lančaniku proverite STIHL-ovim šablonom za proveru.
- ▶ Ako su tragovi urezivanja dublji od $a = 0,5 \text{ mm}$: Nemojte koristiti potkresivač visokih grana i obratite se specijalizovanom prodavcu STIHL. Neophodna je zamena lančanika.

11.2 Provera vodilice

- ▶ Isključite potkresivač visokih grana i izvucite aku-bateriju.
- ▶ Demontirajte lanac testere i vodilicu.

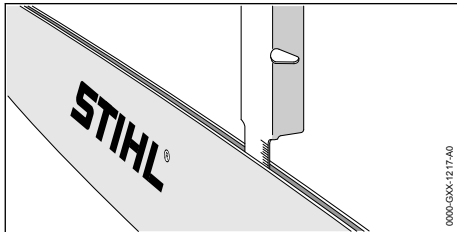

- ▶ Dubinu žleba vodilice izmerite mernom šipkom STIHL-ovog šablona za turpijanje.
- ▶ Vodilicu zamenite ukoliko je ispunjen jedan od sledećih uslova:

11 Provera potkresivača visokih grana i aku-baterije

- Vodilica je oštećena.
- Izmerena dubina žleba je manja od minimalne dubine žleba vodilice, **120.3**.
- Žleb vodilice je sužen ili proširen.
- ▶ U slučaju nedoumice: Obratite se specijalizovanom prodavcu STIHL.

11.3 Provera lanca testere

- ▶ Isključite potkresivač visokih grana i izvucite aku-bateriju.

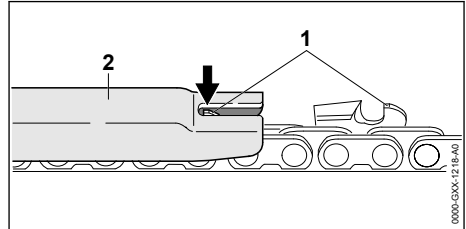

- ▶ Visinu dubinskog graničnika (1) izmerite šablonom za turpijanje (2) STIHL. Šablon za turpijanje STIHL mora da odgovara podeli lanca testere.
- ▶ Ukoliko jedan dubinski graničnik (1) nadvisuje šablon za turpijanje (2): Isturpijajte dubinski graničnik (1), **17.2**.

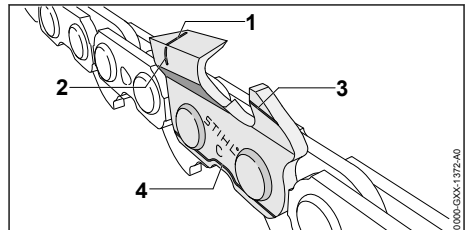

- ▶ Proverite da li su vidljive oznake za istrošenost (1 do 4) na reznim zupcima.
- ▶ Ukoliko jedna od oznaka za istrošenost na nekom reznom zupcu nije vidljiva: Nemojte koristiti lanac testere i obratite se specijalizovanom prodavcu STIHL.
- ▶ Šablonom za turpijanje STIHL proverite da li je zadržan ugao oštrenja od 30° . Šablon za turpijanje STIHL mora da odgovara podeli lanca testere.
- ▶ Ukoliko ugao oštrenja od 30° nije zadržan: Naoštrite lanac testere.
- ▶ U slučaju nedoumice: Obratite se specijalizovanom prodavcu STIHL.

11.4 Provera komandnih elemenata

Kliža za odbravljanje, ergonomska poluga i poluga prekidača

- ▶ Izvadite aku-bateriju.

- ▶ Pokušajte da pritisnete polugu prekidača bez da aktivirate klizač za odbravljanje.
- ▶ Ukoliko je moguće pritiskanje poluge prekidača: Nemojte koristiti potkresivač visokih grana i obratite se specijalizovanom prodavcu STIHL.
- ▶ Klizač za odbravljanje je neispravan.
- ▶ Klizač za odbravljanje gurnite palcem u smeru lanca testere i zadržite.
- ▶ Pritisnite i zadržite ergonomsku polugu.
- ▶ Pritisnite polugu prekidača.
- ▶ Klizač za odbravljanje može da bude otpušten.
- ▶ Otpustite polugu prekidača i ergonomsku polugu.
- ▶ Ako su klizač za odbravljanje, poluga prekidača ili ergonomska poluga teško pokretni ili se sami ne vraćaju na početni položaj: Nemojte koristiti potkresivač visokih grana i obratite se specijalizovanom prodavcu STIHL.
- ▶ Klizač za odbravljanje, poluga prekidača ili ergonomska poluga su neispravni.

Uključivanje potkresivača visokih grana

- ▶ Namestite aku-bateriju.
- ▶ Klizač za odbravljanje gurnite palcem u smeru lanca testere i zadržite.
- ▶ Pritisnite i zadržite polugu prekidača.
- ▶ Lanac testere se kreće.
- ▶ Ako 3 svetlosne diode trepte crveno: Izvadite aku-bateriju i obratite se specijalizovanom prodavcu STIHL.
- ▶ Smetnja je u potkresivaču visokih grana.
- ▶ Otpustite polugu prekidača.
- ▶ Nakon otprilike 1 sekunde, lanac testere prestaje da se kreće.
- ▶ Ukoliko se lanac testere nakon otprilike 1 sekunde i dalje kreće: Izvadite aku-bateriju i obratite se specijalizovanom prodavcu STIHL.
- ▶ Potkresivač visokih grana je neispravan.

11.5 Provera podmazivanja lanca

- ▶ Namestite aku-bateriju.
- ▶ Vodilicu usmerite prema nekoj svetloj površini.
- ▶ Uključite potkresivač visokih grana.
- ▶ Adhezivno ulje za lanac testere se izbacuje i vidi se na svetloj površini. Podmazivanje lanca funkcioniše.
- ▶ Ako se izbačeno adhezivno ulje za lanac testere ne vidi:
 - ▶ Sipajte adhezivno ulje za lanac testere.
 - ▶ Iznova proverite podmazivanje lanca.
 - ▶ Ukoliko se adhezivno ulje za lanac testere i dalje ne vidi na svetloj površini: Nemojte koristiti potkresivač visokih grana i obratite

se specijalizovanom prodavcu STIHL. Podmazivanje lanca je neispravno.

11.6 Provera aku-baterije

- ▶ Pritisnite pritisni taster na aku-bateriji.
- ▶ Svetlosne diode svetle ili trepte.
- ▶ Ako svetlosne diode ne svetle ili trepte: Nemojte koristiti aku-bateriju i obratite se specijalizovanom prodavcu STIHL.
- ▶ Smetnja je u aku-bateriji.

12 Rad s potkresivačem visokih grana

12.1 Podešavanje dužine tela (HTA 86)

U zavisnosti od primene i telesne veličine korisnika, telo uređaja može da se podesi na različite dužine.

- ▶ Isključite potkresivač visokih grana i izvucite aku-bateriju.

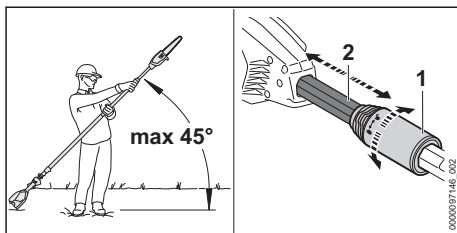

- ▶ Zadržite ugao od maksimalno 45° prema horizontali.
- ▶ Steznu navrtku (1) okrenite pola obrtaja u pravcu ↺.
- ▶ Telo (2) uređaja namestite na željenu dužinu.
- ▶ Steznu navrtku (1) okrenite do graničnika u pravcu ↺.
- ▶ Proverite da li se i dalje pomera telo (2) uređaja i da li je stezna navrtka (1) okrenuta do graničnika u pravcu ↺.

Ako se telo (2) više ne pomera, a stezna navrtka je okrenuta do graničnika u pravcu ↺, dužina tela je fiksno podešena.

12.2 Postavljanje i podešavanje kaiša za jedno rame

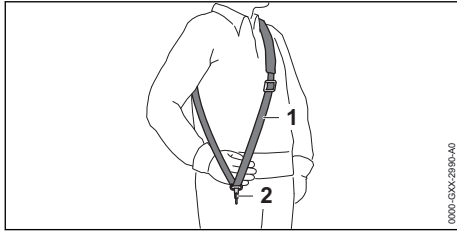

- ▶ Stavite kaiš za jedno rame (1).
- ▶ Kaiš za jedno rame (1) podesite tako da karabinska kuka (2) bude ispod desnog kuka otprilike za širinu šake.

Drugi sistemi za nošenje koji smeju da se koriste, navedeni su u ovom uputstvu za upotrebu, 22.1.

12.3 Držanje i vođenje potkresivača visokih grana

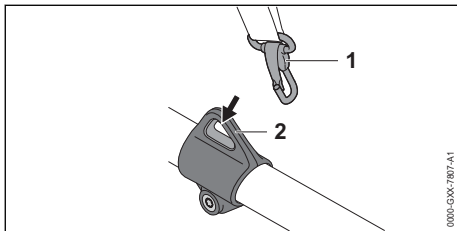

- ▶ Ušicu za nošenje (2) zakačite za karabinsku kuku (1).

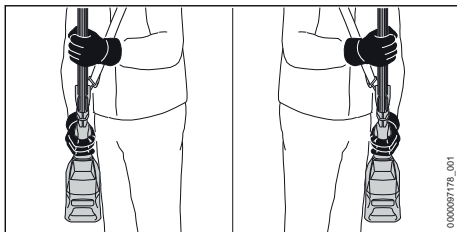

- ▶ Potkresivač visokih grana držite jednom rukom za komandnu ručicu tako da palcem obuhvatite komandnu ručicu.
- ▶ Potkresivač visokih grana držite drugom rukom za prihvatno crevo tako da palcem obuhvatite prihvatno crevo.

12.4 Potkresivanje

Razdvojni rez

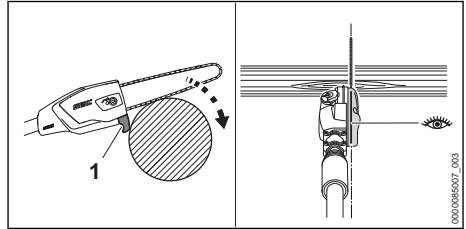

- ▶ Graničnik (1) namestite na granu. Uz pomoć pokazivača pravca, lanac testere može da se precizno postavi.
- ▶ Uz polužni pokret pritisnite vodilicu pod punim gasom prema grani.
- ▶ Granu presecite donjom stranom vodilice.

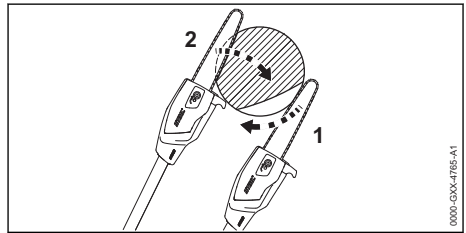

- ▶ Ako je grana u napregnutom položaju: Rez za rasterećenje (1) zarezite na strani pod pritiskom i zatim presecite uz razdvojni rez (2) na strani koja vuče.

Rezanje debelih grana

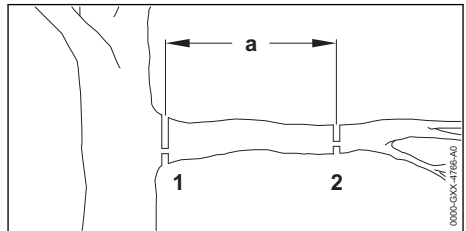

- ▶ Granu skratite razdvojnim rezom, uz rez za rasterećenje (2) na mestu reza (2) na rastojanju $a = 20$ cm ispred željenog mesta reza (1).
- ▶ Napravite razdvojni rez uz rez za rasterećenje na željenom mestu reza (1).

13 Posle rada

13.1 Posle rada

- ▶ Isključite potkresivač visokih grana i izvucite aku-bateriju.

- ▶ Ako je potkresivač visokih grana mokar: Potkresivač visokih grana osušite.
- ▶ Ako je mokra aku-baterija: Osušite aku-bateriju.
- ▶ Očistite potkresivač visokih grana.
- ▶ Očistite vodilicu i lanac testere.
- ▶ Otpustite navrtku na poklopcu lančanika.
- ▶ Stezni zavrtnj okrenite 2 obrtaja na levo. Lanac testere je opušten.
- ▶ Pritegnite navrtku na poklopcu lančanika.
- ▶ Štitnik lanca pomerite preko vodilice tako da bude pokrivena cela vodilica.
- ▶ Očistite aku-bateriju.

14 Transportovanje

14.1 Transportovanje potkresivača visokih grana

- ▶ Isključite potkresivač visokih grana i izvucite aku-bateriju.
- ▶ Štitnik lanca pomerite preko vodilice tako da bude pokrivena cela vodilica.
- ▶ U potpunosti uvucite telo (HTA 86).

Nošenje potkresivača visokih grana

- ▶ Potkresivač visokih grana nosite jednom rukom za telo uređaja tako da vodilica bude okrenuta prema pozadi.

Transportovanje potkresivača visokih grana vozilom

- ▶ Potkresivač visokih grana obezbedite tako, da potkresivač visokih grana ne može da se prevrne ili pokrene.

14.2 Transportovanje aku-baterije

- ▶ Isključite potkresivač visokih grana i izvucite aku-bateriju.
- ▶ Uverite se da je aku-baterija bezbedna za upotrebu.
- ▶ Aku-bateriju spakujte tako, da ne može da se pokrene u pakovanju.
- ▶ Pakovanje obezbedite tako, da ne može da se pokrene.

Aku-baterija podleže zahtevima transportovanja opasnih dobara. Aku-baterija je klasifikovana kao UN 3480 (litijum-jonske baterije) i ispitana prema UN Priručniku "O metodama ispitivanja i kriterijumima, deo III, pododeljak 38.3".

Transportni propisi su navedeni na www.stihl.com/safety-data-sheets.

15 Čuvanje

15.1 Čuvanje potkresivača visokih grana

- ▶ Isključite potkresivač visokih grana i izvucite aku-bateriju.
- ▶ Štitnik lanca pomerite preko vodilice tako da bude pokrivena cela vodilica.
- ▶ Potkresivač visokih grana čuvajte tako da budu ispunjeni sledeći uslovi:
 - Potkresivač visokih grana je van domašaja dece.
 - Potkresivač visokih grana je čist i suv.
- ▶ Ako potkresivač visokih grana čuvate duže od 30 dana: Demontirajte vodilicu i lanac testere.

15.2 Čuvanje aku-baterije

STIHL preporučuje čuvanje aku-baterije na nivou napunjenosti između 40 % i 60 % (2 svetlosne diode svetle zeleno).

- ▶ Aku-bateriju čuvajte tako da budu ispunjeni sledeći uslovi:
 - Aku-baterija je van domašaja dece.
 - Aku-baterija je čista i suva.
 - Aku-baterija je u zatvorenom prostoru.
 - Aku-baterija je odvojena od potkresivača visokih grana.
 - Ukoliko se aku-baterija čuva u punjaču: Izvucite mrežni utikač i aku-bateriju čuvajte na nivou napunjenosti između 40 % i 60 % (2 svetlosne diode svetle zeleno).
 - Aku-baterija je u temperaturnom opsegu između - 10 °C i + 50 °C.

UPUTSTVO

- Ukoliko se aku-baterija ne čuva tako, kako je opisano u ovom uputstvu za upotrebu, aku-baterija može da se duboko isprazni i time nepopravljivo ošteti.
 - ▶ Ispraznjenu aku-bateriju napunite pre čuvanja. STIHL preporučuje čuvanje aku-baterije na nivou napunjenosti između 40 % i 60 % (2 svetlosne diode svetle zeleno).
 - ▶ Aku-bateriju čuvajte odvojeno od potkresivača visokih grana.

16 Čišćenje

16.1 Čišćenje potkresivača visokih grana

- ▶ Isključite potkresivač visokih grana i izvucite aku-bateriju.

- ▶ Potkresivač visokih grana očistite vlažnom krpom ili STIHL-ovim sredstvom za čišćenje smole.
- ▶ Otvore za hlađenje očistite četkicom.
- ▶ Odstranite strana tela iz odeljka za aku-bateriju i odeljak očistite vlažnom krpom.
- ▶ Električne kontakte u odeljku za aku-bateriju očistite četkicom ili mekom četkom.
- ▶ Demontirajte poklopac lančanika.
- ▶ Okolinu lančanika očistite vlažnom krpom ili STIHL-ovim sredstvom za čišćenje smole.
- ▶ Montirajte poklopac lančanika.

16.2 Čišćenje vodilice i lanca testere

- ▶ Isključite potkresivač visokih grana i izvucite aku-bateriju.
- ▶ Demontirajte vodilicu i lanac testere.

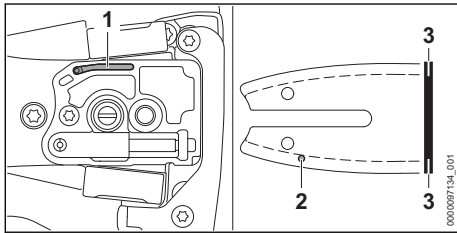

- ▶ Kanal za odliv ulja (1), otvor za dotok ulja (2) i žleb (3) očistite četkicom, mekom četkom ili STIHL-ovim sredstvom za čišćenje smole.
- ▶ Lanac testere očistite četkicom, mekom četkom ili STIHL-ovim sredstvom za čišćenje smole.
- ▶ Montirajte vodilicu i lanac testere.

16.3 Čišćenje aku-baterije

- ▶ Aku-bateriju očistite vlažnom krpom.

17 Održavanje

17.1 Odstranjivanje proširenja na vodilici

Na spoljnoj ivici vodilice može da se stvori proširenje.

- ▶ Proširenje odstranite pljosnatom turpijom ili STIHL-ovim ispravljačem za vodilice.
- ▶ U slučaju nedoumice: Obratite se specijalizovanom prodavcu STIHL.

17.2 Oštrenje lanca testere

Potrebno je puno vežbanja da biste ispravno naoštrili lance za testeru.

Turpije STIHL, pribor za turpijanje STIHL, uređaji za oštrenje STIHL i brošura "Oštrenje STIHL reznih lanaca" pomažu da ispravno naoštrite lanac

testere. Brošura je dostupna na www.stihl.com/sharpening-brochure.

STIHL preporučuje da lance za testeru naoštri specijalizovani prodavac firme STIHL.



UPOZORENJE

- Rezni zupci lanca testere su oštri. Korisnik može da se poseće.
 - ▶ Nosite radne rukavice od otpornog materijala.

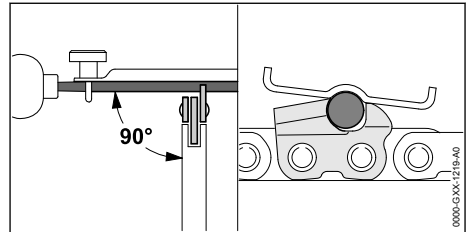

- ▶ Svaki rezni zubac isturpijajte okruglom turpijom tako da budu ispunjeni sledeći uslovi:
 - Okrugla turpija odgovara podeli lanca testere.
 - Okrugla turpija se vodi od unutra prema spolja.
 - Okrugla turpija se vodi pod pravim uglom u odnosu na vodilicu.
 - Ugao oštrenja od 30° je zadržan.

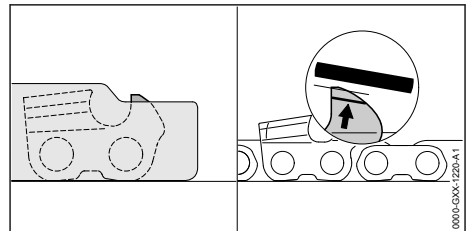

- ▶ Dubinski graničnik isturpijajte pljosnatom turpijom tako da bude u istoj liniji sa šablonom za turpijanje STIHL i paralelno sa oznakom za istrošenost. Šablon za turpijanje STIHL mora da odgovara podeli lanca testere.
- ▶ U slučaju nedoumice: Obratite se specijalizovanom prodavcu STIHL.

18 Popravljanje

18.1 Popravljanje potkresivača visokih grana i aku-baterije

Korisnik ne može sam da popravi potkresivač visokih grana, vodilicu, lanac testere i aku-bateriju.

► Ako je oštećen potkresivač visokih grana, vodilica ili lanac testere: Nemojte koristiti pot-



kresivač visokih grana i obratite se specijalizovanom prodavcu STIHL.

► Ako je neispravna ili oštećena aku-baterija: Aku-bateriju zamenite.

19 Otklanjanje smetnji

19.1 Uklanjanje smetnji kod potkresivača visokih grana ili aku-baterije

Smetnja	Svetlosne diode na aku-bateriji	Uzrok	Rešenje
Potkresivač visokih grana ne radi kada se uključi.	1 svetlosna dioda trepti zeleno.	Prenizak nivo napunjenosti aku-baterije.	► Aku-bateriju punite onako, kako je opisano u uputstvu za upotrebu punjača STIHL AL 101, 300, 301-4, 500.
	1 svetlosna dioda svetli crveno.	Aku-baterija je previše topla ili previše hladna.	► Izvadite aku-bateriju. ► Zagrejte ili ohladite aku-bateriju.
	3 svetlosne diode trepte crveno.	Smetnja je u potkresivaču visokih grana.	► Izvadite aku-bateriju. ► Očistite električne kontakte u odeljku za aku-bateriju. ► Namestite aku-bateriju. ► Uključite potkresivač visokih grana. ► Ako 3 svetlosne diode i dalje trepte crveno: Nemojte koristiti potkresivač visokih grana i obratite se specijalizovanom prodavcu STIHL.
	3 svetlosne diode svetle crveno.	Potkresivač visokih grana je previše topao.	► Izvadite aku-bateriju. ► Sačekajte da se potkresivač visokih grana ohladi.
	4 svetlosne diode trepte crveno.	Smetnja je u aku-bateriji.	► Izvadite i ponovo namestite aku-bateriju. ► Uključite potkresivač visokih grana. ► Ako 4 svetlosne diode i dalje trepte crveno: Nemojte koristiti aku-bateriju i obratite se specijalizovanom prodavcu STIHL.
		Električni spoj između potkresivača visokih grana i aku-baterije je prekinut.	► Izvadite aku-bateriju. ► Očistite električne kontakte u odeljku za aku-bateriju. ► Namestite aku-bateriju.
		Potkresivač visokih grana ili aku-baterija su vlažni.	► Potkresivač visokih grana ili aku-bateriju ostavite da se osuše.
Potkresivač visokih grana se isključuje u toku rada.	3 svetlosne diode svetle crveno.	Potkresivač visokih grana je previše topao.	► Izvadite aku-bateriju. ► Sačekajte da se potkresivač visokih grana ohladi.
		Postoji električna smetnja.	► Izvadite i ponovo namestite aku-bateriju. ► Uključite potkresivač visokih grana.
Operativno vreme potkresivača visokih grana je prekratko.		Aku-baterija nije potpuno napunjena.	► U potpunosti napunite aku-bateriju, kao što je opisano u uputstvu za upotrebu punjača STIHL AL 101, 300, 301-4, 500.
		Radni vek aku-baterije je prekoračen.	► Aku-bateriju zamenite.
Područje reza dimi ili miriše na izgorelo.		Lanac testere nije ispravno naoštren.	Ispravno naoštrite lanac testere.

Smetnja	Svetlosne diode na aku-bateriji	Uzrok	Rešenje
		U rezervoaru za ulje ima premalo adhezivnog ulja za lanac testere.	Sipajte adhezivno ulje za lanac testere.
		Podmazivanje lanca ispušta premalo adhezivnog ulja za lanac testere.	Nemojte koristiti potkresivač visokih grana i obratite se specijalizovanom prodavcu STIHL.
		Lanac testere je prejakozategnut.	Ispravno zategnite lanac testere.
		Potkresivač visokih grana se ne koristi ispravno.	Potražite objašnjenje primene i vežbajte.
Aku-baterija sa  ne može biti nađena pomoću STIHL App.		Bluetooth® bežični interfejs na aku-bateriji ili na mobilnom krajnjem uređaju je deaktiviran.	▶ Bluetooth® bežični interfejs na aku-bateriji i na mobilnom krajnjem uređaju aktivirajte.
		Udaljenost između aku-baterije i mobilnog krajnjeg uređaja je prevelika.	▶ Smanjite udaljenost,  20.4. ▶ Ukoliko aku-baterija i dalje ne može biti nađena pomoću STIHL App: Obratite se specijalizovanom prodavcu STIHL.

19.2 Podrška za proizvode i pomoć oko primene

Podršku za proizvode i pomoć oko primene možete dobiti kod specijalizovanog prodavca STIHL.

Mogućnosti kontakta i dodatne informacije možete naći na <https://support.stihl.com> ili www.stihl.com.

20 Tehnički podaci

20.1 Potkresivač visokih grana STIHL HTA 66, HTA 86

HTA 66

Dozvoljene aku-baterije:

- STIHL AP
- STIHL AR
- Težina bez aku-baterije: 3,3 kg
- Maksimalna zapremina rezervoara za ulje: 105 cm³ (0,105 l)
- Električna zaštita: IPX4 (zaštita od prskanja vodom sa svih strana)

HTA 86

Dozvoljene aku-baterije:

- STIHL AP
- STIHL AR
- Težina bez aku-baterije: 4,6 kg

- Maksimalna zapremina rezervoara za ulje: 105 cm³ (0,105 l)
- Električna zaštita: IPX4 (zaštita od prskanja vodom sa svih strana)

Operativno vreme je navedeno na www.stihl.com/battery-life.

20.2 Lančani

Mogu da se koriste sledeći lančani:

- 6-zubni za 1/4" P

20.3 Minimalna dubina žleba vodi-lice

Minimalna dubina žleba zavisi od podele vodi-lice.

- 1/4" P: 4 mm

20.4 Aku-baterija STIHL AP

- Akumulatorska tehnologija: Litijum-jon
- Napon: 36 V
- Kapacitet u Ah: navedeno na nazivnoj pločici
- Količina energije u Wh: navedeno na nazivnoj pločici
- Težina u kg: navedena na nazivnoj pločici
- Dozvoljeni temperaturni opseg za upotrebu i čuvanje: - 10 °C do + 50 °C
- Bluetooth® bežični interfejs (samo za aku-baterije sa ):

- Veza za prenos podataka: Bluetooth® 5.1. Mobilni krajnji uređaj mora da bude kompatibilan sa Bluetooth® Low Energy 5.0 i da podržava Generic Access Profile (GAP).
- Frekventni opseg: ISM opseg 2,4 GHz
- Maksimalna snaga odašiljanja: 1 mW
- Domet signala: oko 10 m. Jačina signala zavisi od uslova sredine i od mobilnog krajnjeg uređaja. Domet može u velikoj meri da varira od spoljašnjih uslova, uključujući korišćeni prijemni uređaj. Unutar zatvorenih prostora i kroz metalne barijere (na primer zidovi, police, koferi), domet može da bude znatno manji.
- Zahtevi za operativni sistem mobilnog krajnjeg uređaja: Android ili iOS (u trenutnoj verziji ili novijoj)

20.5 Vrednosti zvuka i vibracija

K-vrednost za nivo pritiska zvuka iznosi 2 dB(A).
K-vrednost za nivo snage zvuka iznosi 2 dB(A).
K-vrednost za vibracione vrednosti iznosi 2 m/s².

HTA 66

STIHL preporučuje nošenje zaštite za sluh.

- Nivo pritiska zvuka L_{pA} mereno prema ISO 22868: 78 dB(A)
- Nivo snage zvuka L_{WA} mereno prema ISO 22868: 93 dB(A)
- Vibraciona vrednost a_{hv} merena prema ISO 22867
 - Komandna ručica: 1,0 m/s²
 - Prihvatno crevo: 1,0 m/s²

HTA 86

STIHL preporučuje nošenje zaštite za sluh.

- Nivo pritiska zvuka L_{pA} mereno prema ISO 22868: 77 dB(A)

- Nivo snage zvuka L_{WA} mereno prema ISO 22868: 93 dB(A)

Telo sasvim uvučeno:

- Vibraciona vrednost a_{hv} merena prema ISO 22867
 - Komandna ručica: 1,0 m/s²
 - Prihvatno crevo: 1,0 m/s²

Telo sasvim izvučeno:

- Vibraciona vrednost a_{hv} merena prema ISO 22867
 - Komandna ručica: 1,0 m/s²
 - Prihvatno crevo: 1,0 m/s²

Navedene vibracione vrednosti su izmerene prema normiranom kontrolnom postupku i mogu da se koriste kod poređenja električnih uređaja. U zavisnosti od načina rada, vrednosti faktičkih vibracija koje se javljaju mogu da odstupaju od ovde navedenih vrednosti. Navedene vrednosti vibracija mogu biti upotrebljene za početnu procenu vibracionog opterećenja. Faktičko vibraciono opterećenje koje se javlja mora biti uzeto u obzir. Pritom se u obzir može uzeti i vreme u kome je električni uređaj isključen, kao i vreme u kome je isti uključen, ali radi bez opterećenja.

Informacije o ispunjavanju smernice za poslodavce Vibracije 2002/44/EG navedene su na www.stihl.com/vib.

20.6 REACH

REACH je oznaka za propis EU u vezi sa registracijom, procenom i dozvolom za upotrebu hemikalija.

Više informacija u vezi sa ispunjavanjem propisa REACH na www.stihl.com/reach.

21 Kombinacije vodilica i lanaca testere

21.1 Potkresivač visokih grana STIHL HTA 66, HTA 86

HTA 66

Podela	Debljina pogonske karike/širina žleba	Dužina	Vodilica	Broj zubaca skretne zvezde	Broj pogonskih karika	Lanac testere
1/4" P	1,1 mm	25 cm	Rollomatic E Mini	8	56	71 PM3 (Tip 3670)

HTA 86

Podela	Debljina pogonske karike/širina žleba	Dužina	Vodilica	Broj zubaca skretne zvezde	Broj pogonskih karika	Lanac testere
1/4" P	1,1 mm	25 cm	Rollomatic E Mini	8	56	71 PM3 (Tip 3670)
		30 cm	Rollomatic E Mini		64	

Dužina reza jedne vodilice zavisi od korišćenog potkresivača visokih grana i od korišćenog lanca testere. Faktička dužina reza jedne vodilice može da bude manja od navedene dužine.

22 Kombinacije sistema za nošenje

22.1 Kombinacije sistema za nošenje

Potkresivač visokih grana mora da se koristi u kombinaciji sa sistemom za nošenje. Sistemi za nošenje koji smeju da se koriste navedeni su ovde:



Kaiš za jedno rame



Kaiš za oba ramena



Pojas za aku-baterije sa ugrađenom „Torbicom“ za pojas AP sa priključnim kablom“ zajedno sa kaišem za jedno rame



Pojas za aku-baterije sa kaišem za nošenje i ugrađenom „Torbicom“ za pojas AP sa priključnim kablom“ zajedno sa oslonim tapacirom



Aku-baterija STIHL AR, zajedno sa oslonim tapacirom



Sistem za nošenje sa ugrađenom „Torbicom“ za pojas AP sa priključnim kablom“ zajedno sa oslonim tapacirom



Sistem za nošenje na leđima RTS

23 Rezervni delovi i pribor

23.1 Rezervni delovi i pribor

STIHL Ovi simboli označavaju originalne rezervne delove STIHL i originalni pribor STIHL.

STIHL preporučuje upotrebu originalnih rezervnih delova STIHL i originalnog pribora STIHL.

I pored stalnog nadzora tržišta, STIHL ne može da proceni rezervne delove i pribor drugih proizvođača u smislu pouzdanosti, sigurnosti i pogodnosti, tako da STIHL ne može jamčiti ni za njihovo korišćenje.

Originalni rezervni delovi STIHL i originalni pribor STIHL dostupni su kod specijalizovanog prodavca STIHL.

24 Zbrinjavanje

24.1 Zbrinjavanje potkresivača visokih grana i aku-baterije

Informacije u vezi sa zbrinjavanjem možete dobiti kod lokalne uprave ili kod specijalizovanog prodavca STIHL.

Nepropisno zbrinjavanje može da bude štetno po zdravlje i da zagađuje životnu sredinu.

- ▶ Pošaljite STIHL proizvode, uključujući ambalažu, na odgovarajuće sabirno mesto za reciklažu u skladu sa lokalnim propisima.
- ▶ Ne bacajte u kućno smeće.

25 EU izjava o usaglašenosti

25.1 Potkresivač visokih grana STIHL HTA 66, HTA 86

ANDREAS STIHL AG & Co. KG
BadstraÙe 115
D-71336 Waiblingen

Nemačka

- izjavljuje pod punom odgovornošću, da
- Vrsta konstrukcije: Akumulatorski potkresivač visokih grana
 - Fabrička marka: STIHL
 - Tip: HTA 66, HTA 86
 - Identifikacija serije: LA03

odgovara merodavnim odredbama u smernicama 2011/65/EU, 2006/42/EG i 2014/30/EU, i da je proizvod razvijen i proizveden u saglasnosti sa sledećim normama koje su važeće prema

datumu proizvodnje: EN 55014-1, EN 55014-2, EN 62841-1, uzimajući u obzir EN ISO 11680-1 i EN 62841-4-1.

EG ispitivanje prototipa prema smernici 2006/42/EG, član 12.3(b) sprovedeno je kod: VDE Prüf- u. Zertifizierungsinstitut (NB 0366), Merianstraße 28, 63069 Offenbach, Nemačka – Broj sertifikata HTA 66, HTA 86: 40051683

Za tehničku dokumentaciju zadužen je ANDREAS STIHL AG & Co. KG Produktzulassung.

Godina proizvodnje, zemlja proizvodnje i broj mašine navedeni su na potkresivaču visokih grana.

Waiblingen, 3.8.2020

ANDREAS STIHL AG & Co. KG

po ovlašćenju

Dr. Jürgen Hoffmann, Šef odeljenja za odobravanje i regulaciju proizvoda

26 UKCA Izjava proizvođača o usaglašenosti

26.1 Potkresivač visokih grana STIHL HTA 66, HTA 86

**UK
CA**

ANDREAS STIHL AG & Co. KG
Badstraße 115
D-71336 Waiblingen

Nemačka

izjavljuje pod punom odgovornošću, da

- Vrsta konstrukcije: Akumulatorski potkresivač visokih grana
- Fabrička marka: STIHL
- Tip: HTA 66, HTA 86
- Identifikacija serije: LA03

odgovara relevantnim odredbama britanskih propisa The Restriction of the Use of Certain Hazardous Substances in Electrical and Electronic Equipment Regulations 2012, Supply of Machinery (Safety) Regulations 2008 i Electromagnetic Compatibility Regulations 2016 i da je proizvod razvijen i proizveden u saglasnosti sa verzijama

sledećih standarda koje su važeće prema datumu proizvodnje: EN 55014-1, EN 55014-2, EN 62841-1, uzimajući u obzir EN ISO 11680-1 i EN 62841-4-1.

Ispitivanje prototipa je sprovedeno kod: Intertek Testing & Certification Ltd, Academy Place, 1 – 9 Brook Street, Brentwood Essex, CM14 5NQ, Ujedinjeno Kraljevstvo

– Broj sertifikata HTA 66, HTA 86:
ITS UK MCR 42

Za tehničku dokumentaciju zadužen je ANDREAS STIHL AG & Co. KG.

Godina proizvodnje, zemlja proizvodnje i broj mašine navedeni su na potkresivaču visokih grana.

Waiblingen, 31.3.2022

ANDREAS STIHL AG & Co. KG

po ovlašćenju

Dr. Jürgen Hoffmann, Šef odeljenja za odobravanje i regulaciju proizvoda

27 Opšte sigurnosne napomene za električne alate

27.1 Uvod

U ovom poglavlju su navedene opšte sigurnosne napomene prema formulaciji standarda EN/IEC 62841 za ručno vođene električne alate sa motorom.

STIHL mora da odštampa ove tekstove.

Sigurnosne napomene navedene pod "Električna sigurnost" za sprečavanje strujnog udara nisu primenjive kod akumulatorskih proizvoda STIHL.

UPOZORENJE

- **Pročitajte sve sigurnosne napomene, uputstva, ilustracije, tehničke podatke kojima je opremljen ovaj električni alat.** Propusti u pridržavanju sledećih uputstava mogu dovesti do strujnog udara, požara i/ili teških povreda. **Sve sigurnosne napomene i uputstva treba sačuvati za ubuduće.**

U sigurnosnim napomenama se koristi izraz "električni alat", koji se odnosi na električne alate sa mrežnim napajanjem (sa mrežnim provodni-

kom) i na električne alate sa aku-baterijama (bez mrežnog provodnika).

27.2 Bezbednost na radnom mestu

- Radna oblast treba da bude čista i dobro osvetljena.** Nered ili loša osvetljenost radne oblasti mogu dovesti do nezgoda.
- Nemojte koristiti električne alate u okolini gde postoji opasnost od eksplozije, gde se nalaze zapaljive tečnosti, gasovi ili prahovi.** Električni alati stvaraju varnice koje mogu zapaliti prah ili isparenja.
- U toku upotrebe električnih alata držite dalje decu i ostale osobe.** Skretanje pažnje može dovesti do gubitka kontrole nad električnim alatom.

27.3 Električna bezbednost

- Utikač električnog alata mora odgovarati utičnici.** Utikač se ne sme menjati na nijedan način. Nemojte koristiti utikač sa adapterom zajedno sa uzemljenim električnim alatima. Neizmenjeni utikači i odgovarajuće utičnice smanjuju opasnost od strujnog udara.
- Izbegavajte dodire tela sa uzemljenim površinama kao što su cevi, peći, šporeti i frižideri.** Uzemljenje vašeg tela dovodi do povećane opasnosti od strujnog udara.
- Električne alate držite dalje od kiše i vlage.** Prodiranje vode u električni alat dovodi do povećane opasnost od strujnog udara.
- Nemojte zloupotrebljavati priključni kabl.** Nikada nemojte koristiti priključni kabl za nošenje i povlačenje, ili da biste izvukli utikač električnog alata. Priključni kabl držite dalje od toplote, ulja, oštih ivica i od pokretnih delova. Oštećeni ili umršeni priključni kablovi povećavaju opasnost od strujnog udara.
- Kod upotrebe električnog alata na otvorenom, koristite samo produžne kablove koji su predviđeni za upotrebu na otvorenom.** Upotreba produžnih kablova koji su predviđeni za upotrebu na otvorenom smanjuje opasnost od strujnog udara.
- Ako upotreba električnog alata u vlažnoj okolini ne može biti izbegnuta, koristite zaštitnu sklopku za struju greške.** Upotreba zaštitne sklopke za struju greške smanjuje opasnost od strujnog udara.

27.4 Bezbednost osoba

- Električnim alatom radite pažljivo, promišljeno i obazrivo.** Nemojte koristiti električne

alate kada ste umorni ili pod dejstvom droge, alkohola ili lekova. Trenutak nepažnje kod upotrebe električnih alata može dovesti do ozbiljnih povreda.

- Nosite ličnu zaštitnu opremu i uvek zaštitne naočare.** Nošenjem lične zaštitne opreme, recimo maske protiv prašine, sigurnosnih cipela otpornih na klizanje, zaštitne kacige ili zaštite sluha, a u zavisnosti od načina primene električnog alata, smanjuje se opasnost od povreda.
- Izbegnite nenamerno uključivanje.** Proverite da li je električni alat isključen, pre nego što priključite napajanje struje ili aku-bateriju, i pre nego što uzmete ili ponese alat. Do nezgoda može doći ako vam se pri nošenju električnog alata prst nalazi na prekidaču ili ako uključeni električni alat priključite na napajanje strujom.
- Pre nego što uključite električni alat, odstranite alate za podešavanje i ključeve za zavrtnje.** Alat ili ključ na rotirajućem delu električnog alata može dovesti do povreda.
- Izbegnite neuobičajene položaje tela.** Pobrinite se za siguran položaj i zadržite ravnotežu u svakom trenutku. Tako je moguća bolja kontrola električnog alata u neočekivanim situacijama.
- Nosite odgovarajuću odeću.** Nemojte nositi široku odeću ili nakit. Kosu i odeću držite dalje od pokretnih delova. Labava odeća, nakit ili dugačka kosa mogu biti zahvaćeni pokretnim delovima.
- Ako je moguća ugradnja sistema za usisavanje i prikupljanje prašine, isti trebaju biti priključeni i ispravo korišteni.** Upotreba usisivača smanjuje opasnosti od prašine.
- Nemojte se zavaravati lažnom sigurnošću i nemojte zanemarivati sigurnosne propise za električne alate čak i ako ste nakon višestrukog korišćenja upoznati s električnim alatom.** Nepromišljenost može da dovede do teških povreda u deliću sekunde.

27.5 Upotreba i čuvanje električnog alata

- Ne preopterećujte električni alat.** Za rad koristite odgovarajući električni alat. Odgovarajućim električnim alatom radite bolje i sigurnije u datom slučaju primene.
- Nemojte koristiti električni alat sa pokvarenim prekidačem.** Električni alat koji se ne može

- uključiti ili isključiti je opasan i mora da bude popravljen.
- c) **Pre podešavanja uređaja, zamene delova dogradnog alata ili odlaganja električnog alata, izvucite utikač iz utičnice i/ili izvadite aku-bateriju koja može da se izvadi.** Ova mera predostrožnosti sprečava nenamerno startovanje električnog alata.
 - d) **Električne alate koji se ne koriste čuvajte dalje od domašaja dece. Nemojte dozvoliti da električni alat koriste osobe koja nisu upućene u njegovu upotrebu ili koje nisu pročitale ova uputstva za upotrebu.** Električni alati su opasni kada ih koriste neiskusne osobe.
 - e) **Brižljivo održavajte električne alate i dogradni alat. Kontrolišite da li pokretni delovi rade besprekorno i bez zaglavljivanja, da li su delovi slomljeni ili oštećeni tako da utiču na funkcionalnost električnog alata. Oštećene delove dajte na popravku pre dalje upotrebe električnog alata.** Uzrok mnogih nezgoda je u lošem održavanju električnog alata.
 - f) **Rezne alate držite čiste i naoštrene.** Brižljivo održavani rezni alati sa oštrim sečivima zaglavljuju se ređe i njima se lakše radi.
 - g) **Električni alat, dogradni alat, dogradne alate itd. koristite uvek prema ovim uputstvima. Pritom vodite računa o radnim uslovima i o poslu koji treba izvesti.** Upotreba električnih alata za namene različite od predviđenih može dovesti do opasnih situacija.
 - h) **Držači i prihvatne površine moraju biti suvi, čisti i bez tragova ulja i masnoće.** Klizavi držači i prihvatne površine ne dozvoljavaju siguran rad i kontrolu nad električnim alatom u nepredvidivim situacijama.
- Kratki spoj između kontakata aku-baterije može dovesti do opekotina ili vatre.
- d) **Kod pogrešne upotrebe moguće je isticanje tečnosti iz aku-baterije. Izbegavajte kontakt s tom tečnošću. Prilikom slučajnog kontakta isperite vodom. U slučaju da tečnost dospe u oči, dodatno potražite lekarsku pomoć.** Tečnost koja je istekla može da izazove nadražnost kože ili opekotine.
 - e) **Nemojte koristiti oštećenu ili izmenjenu aku-bateriju.** Oštećene ili izmenjene aku-baterije mogu da se ponašaju nepredvidivo i da izazovu vatru, eksploziju ili opasnost od povreda.
 - f) **Aku-baterije ne izlažite vatri ili previsokim temperaturama.** Vatra ili temperature iznad 130 °C (265 °F) mogu da izazovu eksploziju.
 - g) **Sledite uputstva za punjenje i nemojte puniti aku-bateriju ili akumulatorski alat van temperaturnog opsega koji je naveden u uputstvu za upotrebu.** Pogrešno punjenje ili punjenje van dozvoljenog temperaturnog opsega može da uništi aku-bateriju i da poveća opasnost od požara.

27.7 Servis

- a) **Električni alat dajte na popravku samo kvalifikovanim i stručnim osobama koje će koristiti samo originalne rezervne delove.** Tako će električni alat biti održavan u stanju koje je sigurno za rad.
- b) **Nikada nemojte održavati oštećenje aku-baterije.** Kompletno održavanje aku-baterija treba da uradi samo proizvođač ili ovlašćeni servisni centri.

27.6 Upotreba i čuvanje akumulatorskog alata

- a) **Aku-baterije puniti samo punjačima koje je preporučio proizvođač.** Kod punjača predviđenih za određeni tip aku-baterija postoji opasnost od požara ukoliko se koristi sa drugim aku-baterijama.
- b) **Za električne alate koristite samo aku-baterije koje su predviđene za njih.** Upotreba drugih aku-baterija može dovesti do povreda i opasnosti od požara.
- c) **Aku-bateriju koju ne koristite držite dalje od spajalica, kovanog novca, ključeva, ekspera, zavrtnja i ostalih malih metalnih predmeta koji mogu izazvati premošćivanje kontakata.**

www.stihl.com



0458-191-9021-A



0458-191-9021-A