

STIHL

STIHL BR 800

Инструкция по эксплуатации



Содержание

К данной инструкции по эксплуатации	2
Указания по технике безопасности и технике работы	2
Комплектация устройства	8
Регулирование тросика управления дроссельной заслонкой	11
Наложение подвесного ремня	11
Топливо	12
Заправка топливом	13
Зимний режим работы	14
Для информации перед пуском	15
Пуск / остановка мотора	15
Указания по эксплуатации	18
Замена воздушного фильтра	19
Настройка карбюратора	19
Свеча зажигания	20
Хранение устройства	21
Проверку и техобслуживание поручить специализированному дилеру	21
Указания по техобслуживанию и техническому уходу	22
Минимизация износа, а также избежание повреждений	24
Важные комплектующие	25
Технические данные	26
Указания по ремонту	27
Устранение отходов	27
Сертификат соответствия ЕС	28
Адреса	29

Уважаемые покупатели,

большое спасибо за то, что вы решили приобрести высококачественное изделие фирмы STIHL.

Данное изделие было изготовлено с применением передовых технологий производства, а также с учетом всех необходимых мер по обеспечению качества. Мы стараемся делать все возможное, чтобы Вы были довольны данным агрегатом и могли беспрепятственно работать с ним.

При возникновении вопросов относительно Вашего агрегата, просим вас обратиться, к Вашему дилеру или непосредственно в нашу бытовую компанию.

Ваш



Др. Nikolas Stihl

STIHL

Данная инструкция по эксплуатации защищена авторским правом. Компания оставляет за собой все права, особенно право на распространение, перевод и обработку материала с помощью электронных систем.

К данной инструкции по эксплуатации

Символы на картинках

Все символы на картинках, которые нанесены на устройство, объясняются в данной инструкции по эксплуатации.

В зависимости от устройства и оснащения на устройстве могут быть нанесены следующие картинкисимволы.



Топливный бак; топливная смесь из бензина и моторного масла



Направляющая для всасываемого воздуха: эксплуатация зимой



Направляющая для всасываемого воздуха: эксплуатация летом

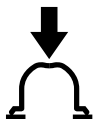

Управление ручным топливным насосом

Обозначение разделов текста



ПРЕДУПРЕЖДЕНИЕ

Предупреждение об опасности несчастного случая и травмы для людей а также тяжёлого материального ущерба.



УКАЗАНИЕ

Предупреждение о возможности повреждения устройства либо отдельных комплектующих.

Техническая разработка

Компания STIHL постоянно работает над дальнейшими разработками всех машин и устройств; поэтому права на все изменения комплектации поставки по форме, технике и оборудованию мы должны оставить за собой.

Поэтому относительно указаний и рисунков данной инструкции по эксплуатации не могут быть предъявлены никакие претензии.

Указания по технике безопасности и технике работы



При работе с мотоустройством следует соблюдать особые меры предосторожности.



Перед первым вводом в эксплуатацию внимательно прочесть все руководство по эксплуатации и сохранить его в надежном месте для последующего использования. Несоблюдение руководства по эксплуатации может быть опасно для жизни.

Соблюдать действующие в данной стране правила техники безопасности, например, профсоюзов, фондов социального страхования, органов по охране труда и других учреждений.

Каждый работающий с устройством впервые должен быть проинструктирован продавцом или другим специалистом, как следует правильно обращаться с устройством, или пройти специализированный курс обучения.

К работе с устройством не допускаются несовершеннолетние – за исключением подростков старше 16 лет, проходящих обучение под надзором.

Дети, посторонние лица и животные должны находиться на безопасном расстоянии.

Если устройство не используется, его необходимо убрать, чтобы оно не представляло опасности.

Предохранить устройство от несанкционированного использования.

Пользователь несет ответственность за несчастные случаи или опасности, угрожающие другим лицам либо их имуществу.

Устройство разрешается передавать или давать напрокат только тем лицам, которые хорошо ознакомлены с данной моделью и обучены обращению с ней – при этом всегда должно прилагаться руководство по эксплуатации.

Применение устройств, вырабатывающих сильный шум, может быть по времени ограничено как государственными, так и местными предписаниями.

Ввод устройства в эксплуатацию разрешается только в том случае, если не повреждена ни одна из деталей.

Не применять мойку высокого давления для очистки устройства. Сильная струя воды может повредить детали устройства.

Принадлежности и запасные части

Устанавливать только те детали и принадлежности, которые допущены компанией STIHL для данного устройства или абсолютно идентичны технически. С вопросами просьба обращаться к специализированному дилеру. Применять только высококачественные детали и

принадлежности. В противном случае существует опасность несчастных случаев или повреждения устройства.

Компания STIHL рекомендует применение оригинальных деталей и принадлежностей STIHL. Они по своим характеристикам оптимально подходят для устройства и соответствуют требованиям пользователя.

Запрещено вносить изменения в конструкцию устройства – это может отрицательно сказаться на безопасности. Компания STIHL исключает любую ответственность за травмы и материальный ущерб вследствие применения не допущенных навесных устройств.

Физическое состояние, требуемое для работы

Работающие с агрегатом люди должны быть отдохнувшими, здоровыми и в хорошем физическом состоянии.

Те, кому по состоянию здоровья нельзя утомляться, должны проконсультироваться у врача относительно возможности работы с данным мотоустройством.

Только для лиц с имплантированным кардиостимулятором: система зажигания данного устройства генерирует незначительное электромагнитное поле. Влияние электромагнитного поля на отдельные типы кардиостимуляторов невозможно исключить полностью. Во избежание риска для здоровья

компания STIHL рекомендует обратиться за консультацией к лечащему врачу и изготовителю кардиостимулятора.

Работа с устройством запрещена после употребления алкоголя, приема лекарств, снижающих быстроту реакции, или наркотиков.

Применение по назначению

Воздуходувка служит для удаления листвы, травы, бумаги и т. п., например, в садах, на стадионах, на автостоянках или на подъездных путях. Она пригодна также для продувки охотничьих троп в лесном хозяйстве.

Не продувать опасные для здоровья материалы.

Применение устройства для других целей не допускается и может привести к несчастным случаям или повреждению устройства. Запрещено вносить любые изменения в конструкцию устройства – это может привести к несчастным случаям или к повреждениям устройства.

Одежда и оснащение

Пользоваться одеждой и оснащением согласно предписаниям



Одежда должна быть практичной и не мешать при работе. Рекомендуется носить плотно прилегающую одежду, комбинезон, а не рабочий халат.



Не надевать одежду с развязанными лентами, шнуровкой и ремнями, шарфы, галстуки, украшения, которые могут попасть в отверстие для подачи воздуха в боковой и нижней части агрегата. Длинные волосы связать и закрепить так, чтобы они находились поверх плеч, и исключить возможность их затягивания в агрегат.

Носить прочную обувь с шероховатой, не скользящей подошвой.

ПРЕДУПРЕЖДЕНИЕ



Во избежание травмирования глаз следует носить плотно прилегающие защитные очки в соответствии со стандартом EN 166. Следить за правильным положением защитных очков.

Пользоваться индивидуальными средствами защиты слуха, например, берушами.

Компания STIHL предлагает широкий ассортимент средств индивидуальной защиты.

Транспортировка устройства

Обязательно выключить двигатель.

При транспортировке в автомобилях

- Предохранить устройство от опрокидывания, повреждения и утечки топлива

Заправка топливом



Бензин легко воспламеняется – не работать вблизи открытого огня – не разливать топливо – не курить.

Перед заправкой топливом **выключить двигатель.**

Не заправлять топливом, пока двигатель не охладится полностью – топливо может перелиться – **опасность пожара!**

Перед заправкой снять устройство со спины. Заправлять только устройство, установленное на земле.

Во избежание разбрызгивания топлива открывать замок бака осторожно, чтобы избыточное давление понижалось медленно.

Заправку производить только в хорошо проветриваемых местах.

Если разлилось топливо, немедленно очистить устройство – следить за тем, чтобы топливо не попало на одежду, в противном случае немедленно сменить одежду.



Следить за герметичностью! При утечках топлива, двигатель не запускать – **опасность для жизни вследствие ожогов!**

Винтовая крышка бака



После заправки по возможности до отказа затянуть винтовую крышку бака.

Благодаря этому снижается опасность отвинчивания замка бака из-за вибрации двигателя и, как следствие, опасность вытекания топлива.

Перед запуском

Проверить безопасное эксплуатационное состояние устройства – соблюдать соответствующие разделы руководства по эксплуатации.

- Проверить топливную систему на герметичность, особенно видимые детали, например, замок бака, шланговые соединения, ручной топливный насос (только у мотоустройств с ручным топливным насосом). При наличии утечек или повреждений двигатель не запускать – **опасность пожара!** До ввода в эксплуатацию сдать устройство в ремонт дилеру
- Рычаг акселератора должен легко перемещаться и самостоятельно возвращаться под действием пружины в положение холостого хода
- Переводной рычаг должен легко устанавливаться в положение **STOP** или **0**

- Воздуходувка должна быть смонтирована согласно инструкциям
- Рукоятки должны быть чистыми и сухими, очищенными от масла и грязи – это важно для надежного управления мотоустройством
- Проверить плотность посадки контактного наконечника провода зажигания – при неплотно сидящем наконечнике возможно искрообразование, искры могут воспламенить топливовоздушную смесь – **опасность пожара!**
- Запрещается вносить любые изменения в элементы управления и устройства безопасности
- Проверить состояние корпуса воздуходувки
- Проверить состояние подвесных ремней и лямок – заменить поврежденные или изношенные подвесные ремни

Износ корпуса воздуходувки (трещины, сколы) может стать причиной травм выбрасываемыми посторонними предметами. При повреждении корпуса воздуходувки обратиться к специализированному дилеру – компания STIHL рекомендует специализированного дилера STIHL.

Устройство разрешается эксплуатировать только в безопасном эксплуатационном состоянии – **опасность несчастного случая!**

На случай аварийной ситуации: потренировать быстрое открывание замка на набедренном поясе, освобождение наплечных лямок и снятие устройства со спины.

Запуск двигателя

На расстоянии не менее 3 метров от места заправки и не в закрытом помещении.

С мотоустройством работает только один человек – посторонним лицам запрещено находиться в рабочей зоне, в том числе и при запуске.

Двигатель не запускать из руки – запуск производить, как описано в руководстве по эксплуатации.

Только на ровной поверхности, следить за устойчивым и надежным положением, крепко удерживать устройство.

После запуска двигателя образующийся воздушный поток может подбрасывать предметы (например, камни).

Во время работы

В случае опасности или в аварийной ситуации немедленно выключить двигатель – установить переводной рычаг в положение **STOP** либо **0**.

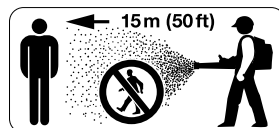

В зоне радиусом до 15 м не должны находиться посторонние люди – **опасность травм отбрасываемыми предметами!**

Данное расстояние должно соблюдаться также по отношению к имуществу (транспортные средства, оконные стекла) – **опасность материального ущерба!**



Ни в коем случае не направлять воздушную струю на других людей или животных – устройство может отбрасывать небольшие предметы с большой скоростью – **опасность травм!**

При продувке (на открытых участках и в садах) следить за тем, чтобы не подвергать опасности мелких животных.

Работающее устройство категорически запрещено оставлять без присмотра.

Соблюдать осторожность при гололедице, влажности, на снегу и льду, на склонах, на неровной местности – **опасность поскользнуться!**

Обращать внимание на препятствия: мусор, пни, корни, канавы – **опасность споткнуться!**

Запрещается работать на приставной лестнице, а также на участках, где не обеспечена достаточная устойчивость.

При пользовании берушами необходимо быть особенно внимательным и осмотрительным –

так как восприятие предупреждающих звуков (крики, сигнальные звуки и т. д.) ограничено.

Работать спокойно и обдуманно – только при хорошей освещенности и видимости. Работать осмотрительно, не подвергая опасности других людей.

Для предотвращения чрезмерного утомления следует своевременно делать перерывы в работе – **опасность несчастного случая!**



Сразу после запуска двигателя мотоустройство вырабатывает **ядовитые выхлопные газы**. Эти газы могут не иметь запаха и быть невидимыми, а также содержать несгоревшие углеводороды и бензол. Ни в коем случае не эксплуатировать агрегат в закрытых или плохо проветриваемых помещениях – в том числе и агрегаты, оборудованные катализатором.

При работе в канавах, впадинах или в стесненных условиях непременно необходимо обеспечить достаточный воздухообмен – **опасность для жизни вследствие отравления!**

При наступлении тошноты, головной боли, нарушениях зрения (например, уменьшение поля зрения), нарушениях слуха, головокружениях, понижении способности концентрировать внимание, немедленно прекратить работу – эти симптомы могут быть вызваны, среди

прочего, повышенной концентрацией отработавших газов – **опасность несчастного случая!**

Не курить при работе с устройством, а также вблизи работающего устройства – **опасность возгорания!** Из топливной системы могут улетучиваться горючие пары бензина.

При сильной запыленности обязательно носить пылезащитную маску.

При работе с мотоустройством обеспечить по возможности низкий уровень шума и малое выделение отработавших газов – не оставлять двигатель работать без необходимости, давать газ только при работе.

После завершения работы поставить устройство на ровную поверхность без опасности возгорания. Не ставить устройство вблизи от легко воспламеняющихся материалов (например, деревянной стружки, коры деревьев, сухой травы, топлива) – **опасность возгорания!**

В случае воздействия на устройство экстремальной нагрузки (например, воздействие силы в результате удара или падения) перед дальнейшей работой обязательно проверить эксплуатационное состояние устройства – см. также раздел «Перед запуском». Особое внимание следует обратить на герметичность топливной системы и исправность защитных устройств. Категорически запрещается пользоваться устройством, не безопасным в

эксплуатации. В сомнительных случаях обратитесь к специализированному дилеру.

Применение воздуходувки

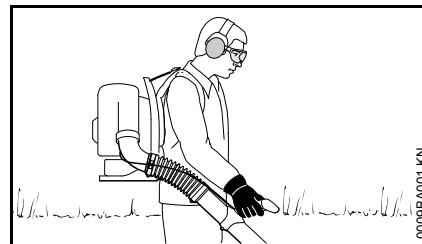

Носить устройство на спине. Правая рука ведет нагнетательную трубу за рукоятку управления.

Работать следует, медленно продвигаясь вперед – постоянно контролируя конец нагнетательной трубы – **не двигаться назад, чтобы не споткнуться!**

Прежде чем снять устройство со спины, выключить двигатель.

Технику работы

Для сведения к минимуму времени обдувки следует предварительно использовать грабли и веник, чтобы разрыхлить убираемый мусор.

Рекомендованная техника работы для сведения к минимуму загрязнения воздуха:

- При необходимости поверхности, которые подлежат очистке воздушным потоком, следует увлажнить, чтобы избежать сильного пылеобразования.
- Не сдувать мусор на людей, особенно детей, домашних животных, в направлении открытых окон либо свежевываемых транспортных средств. Мусор аккуратно сдувать в сторону
- Собранный мусор следует убирать в ведрах, не сдувать на соседские участки

Рекомендованная техника работы для сведения к минимуму уровня шума:

- Мотоустройства эксплуатировать только в разрешенное время – не эксплуатировать агрегат рано утром, поздно ночью или во время обеденного перерыва, когда это может помешать людям. Придерживаться времени, принятого на месте эксплуатации
- Во время работы воздуходувки следует эксплуатировать на минимальных оборотах двигателя
- До начала эксплуатации оборудование следует проверить, обратив особое внимание на глушитель, отверстия для всасывания воздуха и воздушный фильтр

Вибрация

Длительное пользование мотоустройством может привести к вызванным вибрацией нарушениям местного кровообращения (синдром “белых пальцев”).

Общепринятая продолжительность пользования устройством не может быть установлена, так как это зависит от многих факторов.

Длительность пользования устройством увеличивается благодаря следующим мерам:

- тёплые руки,
- перерывы в работе.

Длительность пользования сокращается вследствие:

- личного предрасположения рабочего к плохому кровообращению (признаки: часто холодные пальцы, зудение пальцев);
- низких наружных температур;
- больших усилий при захвате мотоустройства (крепкое схватывание мешает кровообращению).

При регулярном, длительном пользовании мотоустройством и при повторном появлении соответствующих симптомов (например, зудение пальцев) рекомендуется проводить регулярное медицинское обследование.

Техническое обслуживание и ремонт

Производите регулярно техническое обслуживание мотоустройства. Производите только те работы по техобслуживанию и ремонту, которые описаны в данной инструкции по эксплуатации. Выполнение всех других работ поручите торговому агенту-специалисту.

Фирма STIHL рекомендует поручить проведение работ по техобслуживанию и ремонту только торговому агенту-специалисту фирмы STIHL. Торговые агенты-специалисты фирмы STIHL посещают регулярно курсы по повышению квалификации и в их распоряжении предоставляется техническая информация.

Применяйте только высококачественные запасные части. Иначе существует опасность возникновения несчастных случаев или повреждения устройства. При возникновении вопросов обратитесь к торговому агенту-специалисту.

Фирма STIHL рекомендует применение оригинальных запасных частей фирмы STIHL. Эти запчасти оптимально согласованы по своим свойствам с устройством и соответствуют требованиям пользователя.

При ремонте, техобслуживании и очистке **выключите обязательно двигатель**. – **Опасность травмы!** – Исключение: Настройка карбюратора и холостого хода.

Мотор при вытянутом штекере свечи зажигания или при выкрученной свече зажигания не разрешается запускать с помощью устройства запуска – **опасность возникновения пожара** вследствие попадания искр зажигания вне цилиндра!

Мотоустройство обслуживать и не хранить вблизи источника открытого огня.

Проверяйте регулярно герметичность запорного устройства топливного бака.

Применяйте только безупречные, допущенные фирмой STIHL свечи зажигания, – см. "Технические данные".

Проверьте запальный кабель (безупречная изоляция, прочное присоединение).

Контролируйте безупречное состояние глушителя.

Не работайте с дефектным или снятым шумоглушителем. – **Опасность пожара! - Повреждение слуха!**

Не дотрагивайтесь до горячего глушителя. – **Опасность ожога!**

Состояние antivибрационных элементов оказывает влияние на поведение устройства при вибрации. – Контролируйте регулярно antivибрационные элементы.

Остановить мотор для устранения неполадок.

Комплектация устройства

Монтаж хомутов и гофрированного шланга

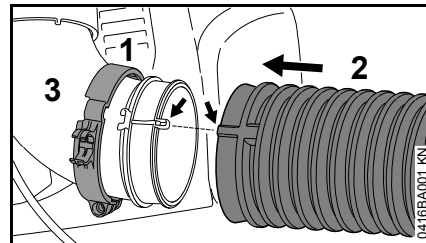

- Надеть хомут (1) (с зажимом для тросика акселератора) на колено (3)
- Надеть гофрированный шланг (2) на колено (3)

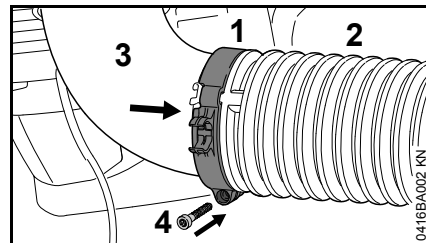

- Надеть хомут (1) на гофрированный шланг (2) – отверстие винта направлено вниз
- Закрепить хомут (1) винтом (4)

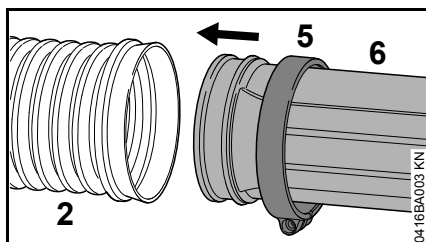

- Надеть хомут (5) (без зажима для тросика акселератора) на нагнетательную трубу (6)
- Вставить нагнетательную трубу (6) в гофрированный шланг (2)

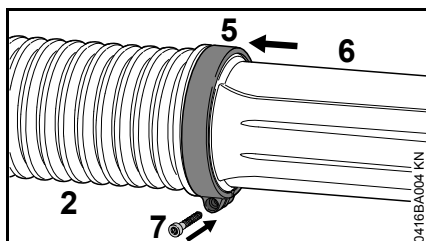

- Надеть хомут (5) на гофрированный шланг (2)
- Выровнять хомут (5) и нагнетательную трубу (6) – см. рисунок
- Закрепить хомут (5) винтом (7)

Монтаж рукоятки управления

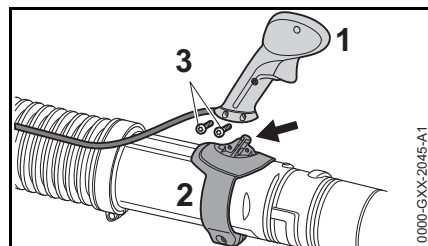

- Установить рукоятку управления (1) на крепление (2)
- Ввернуть и затянуть винты (3)

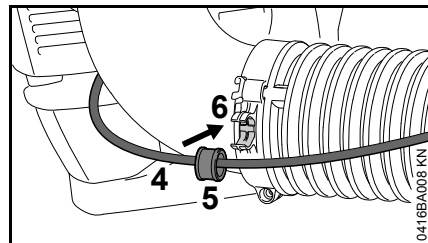

- Зафиксировать тросик акселератора (4) с помощью втулки (5) в зажиме (6)

Регулировка рукоятки управления

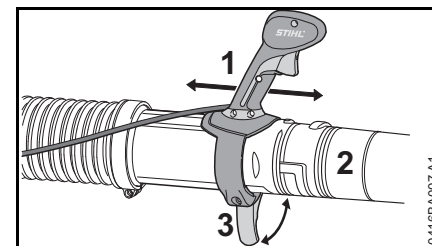

- Открыть натяжной рычаг (3)
- Сместить рукоятку управления (1) в продольном направлении по нагнетательной трубе (2) и отрегулировать под длину руки
- Закрыть натяжной рычаг (3)

Монтаж и демонтаж насадки

Монтаж насадки

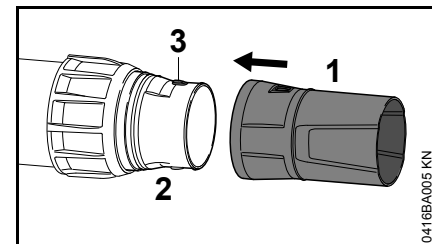

- Надеть насадку (1) на нагнетательную трубу (2) и зафиксировать в цапфах (3)

Демонтаж насадки

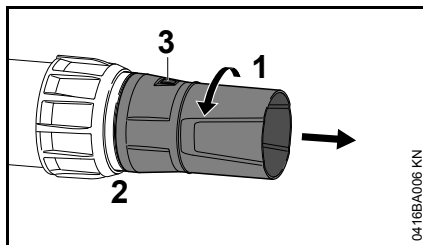

- Насадку (1) поворачивать по стрелке, пока она не закроет цапфы (3)
- Снять насадку (1) с нагнетательной трубы (2)

Регулировка нагнетательной трубы

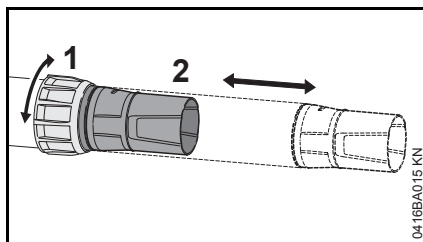

- Отвернуть накидную гайку (1)
- Вытянуть нагнетательную трубу (2) на требуемую длину
- Затянуть накидную гайку (1)

Индикатор износа на насадке

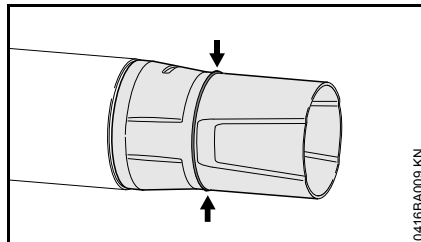

Во время работы передняя часть насадки изнашивается ввиду скользящего контакта с поверхностью земли. Насадка является быстроизнашивающейся деталью и подлежит замене по достижении индикатора износа.

Содействие транспортировке

Для хранения и транспортировки можно закрепить нагнетательную трубу на корпусе воздуходувки.

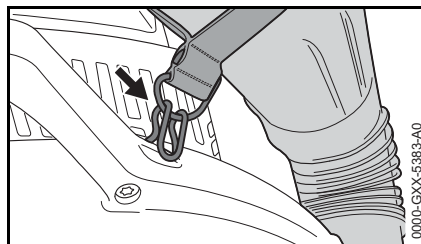

- Закрепить петлю в крюке корпуса воздуходувки

ПРЕДУПРЕЖДЕНИЕ

Если запустить двигатель с вставленной в крепление нагнетательной трубой, возможно

попадание под напором в лицо и в глаза пользователя воздуха или частиц грязи.

- Перед запуском двигателя вынуть нагнетательную трубу из крепления



УКАЗАНИЕ

Если за крюк подвешены предметы одежды или другие предметы, отверстия всасывания могут быть закрыты и возможен перегрев двигателя.

- Использовать крюк только для крепления нагнетательной трубы при хранении или транспортировке
- Не подвешивать одежду или другие предметы

Регулирование тросика управления дроссельной заслонкой

После монтажа агрегата или после продолжительной эксплуатации может понадобиться корректировка регулировки тросика газа.

Тросик газа следует регулировать только на полностью смонтированном агрегате.

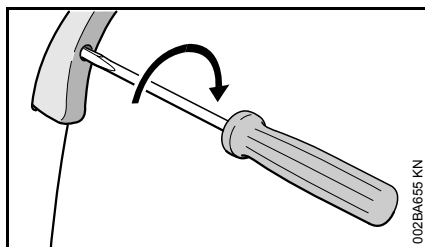

- Рычаг газа установить в положение полного газа
- Болт в рычаге газа осторожно повернуть по направлению стрелки до первого сопротивления. Затем ещё на пол-оборота в том же направлении

Наложение подвесного ремня

Регулировка подвесного ремня

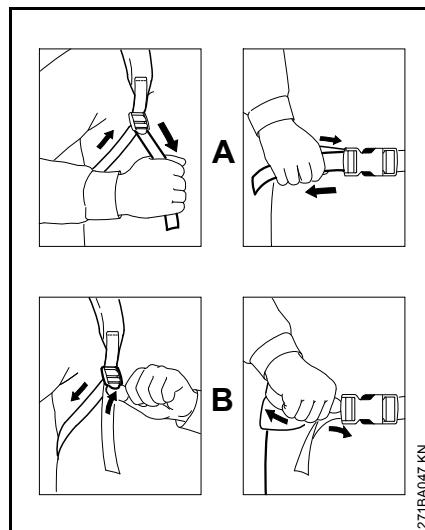

- A** Концы ремней вытянуть, ремни натягиваются
- B** Зажимную задвижку приподнять, ремни ослабляются

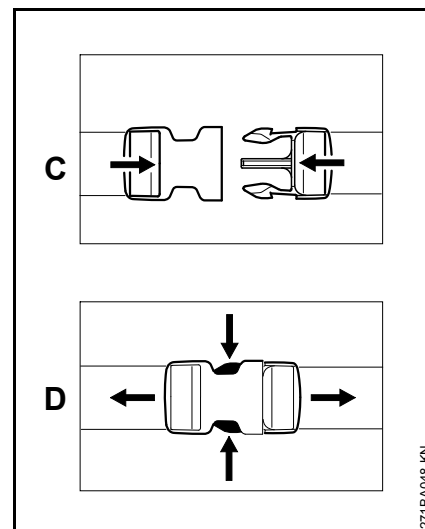

- C** Сдвинув вместе, закрыть застежку
- D** Застежка открывается путем сжимания крючков

Надевание подвешного ремня

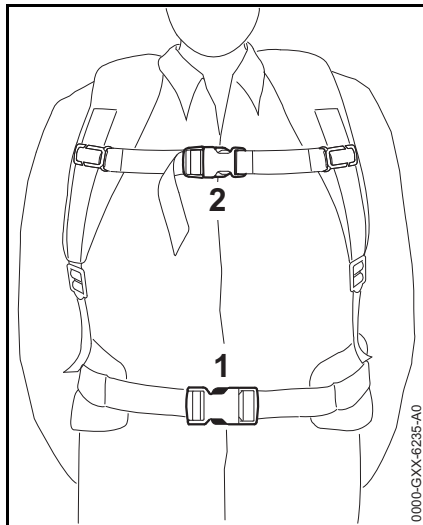

- Расположить воздуходку на спине
- Закрыть застежку набедренного ремня (1)
- Закрыть застежку нагрудного ремня (2)
- Подтянуть ремни так, чтобы набедренный ремень прилегал к бедрам, а наспинная пластина – к спине

Снятие подвешного ремня

- Ослабить ремни
- Растегнуть застежки на нагрудном и набедренном ремне
- Снять воздуходку со спины

Топливо

Двигатель должен работать на топливной смеси из бензина и моторного масла.

ПРЕДУПРЕЖДЕНИЕ

Избегать непосредственного контакта кожи с топливом и вдыхания топливных паров.

STIHL MotoMix

Компания STIHL рекомендует применение смеси STIHL MotoMix. Данная топливная смесь не содержит бензол, свинец, имеет высокое октановое число и всегда обеспечивает правильное соотношение компонентов смеси.

В целях обеспечения максимального срока службы двигателя STIHL в состав топливной смеси STIHL MotoMix добавляется моторное масло HP Ultra для двухтактных двигателей.

Топливная смесь MotoMix представлена не на всех рынках сбыта.

Приготовление топливной смеси

УКАЗАНИЕ

Использование ненадлежащих эксплуатационных материалов или смеси с составом, не соответствующим инструкциям, может привести к серьезным

повреждениям привода. Бензин или моторное масло более низкого качества могут повредить двигатель, уплотнительные кольца, трубопроводы и топливный бак.

Бензин

Применять только **марочный бензин** с минимальным октановым числом 90 ROZ – содержащий или не содержащий тетраэтилсвинец.

Бензин с долей содержания этанола выше 10% может вызвать перебои в работе двигателей с карбюраторами, имеющими ручную регулировку, и поэтому не должен использоваться для таких двигателей.

При использовании бензина с содержанием этанола до 25% (E25) двигатели с системой M-Tronic развивают полную мощность.

Моторное масло

При самостоятельном смешивании топлива разрешается использовать только моторное масло для двухтактных двигателей STIHL или другое высокоэффективное моторное масло JASO FB, JASO FC, JASO FD, ISO-L-EGB, ISO-L-EGC либо ISO-L-EGD.

Компания STIHL предписывает использование моторного масла для двухтактных двигателей STIHL HP Ultra или равноценного высокоэффективного моторного масла, чтобы обеспечить соблюдение предельно допустимых выбросов в течение всего срока службы машины.

Соотношение компонентов смеси

у моторного масла для двухтактных двигателей STIHL 1:50; 1:50 = 1 часть масла + 50 частей бензина

Примеры

Количество бензина	Масло STIHL для двухтактных двигателей 1:50	
	л	(мл)
1	0,02	(20)
5	0,10	(100)
10	0,20	(200)
15	0,30	(300)
20	0,40	(400)
25	0,50	(500)

- В предназначенную для топлива канистру залить сначала моторное масло, а затем бензин и тщательно перемешать

Хранение топливной смеси

Хранить только в предназначенных для топлива резервуарах в безопасном, сухом и прохладном месте, защищать от света и солнечных лучей.

Топливная смесь стареет – запас смеси готовить только на несколько недель. Не хранить топливную смесь более 30 дней. Под действием света, солнечных лучей, низких или высоких температур топливная смесь быстрее теряет свои эксплуатационные характеристики.

Однако STIHL MotoMix может без проблем храниться до 2 лет.

- Перед заправкой тщательно встряхнуть канистру с топливной смесью

! ПРЕДУПРЕЖДЕНИЕ

Давление в канистре может повыситься – открывать осторожно.

- Периодически тщательно очищать топливный бак и канистру

Остатки топлива и жидкость, использованную для очистки, утилизировать согласно предписаниям и без ущерба для окружающей среды!

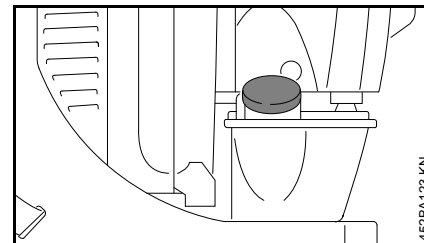
Заправка топливом**Подготовка устройства**

- Перед заправкой топливом очистить крышку бака и прилегающую поверхность, чтобы в бак не попала грязь

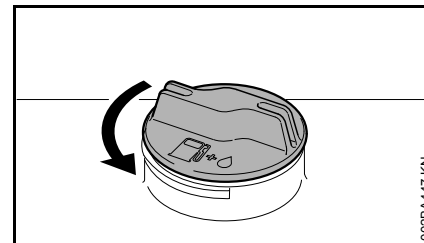
Открыть винтовую крышку бака

- Крышку повернуть против часовой стрелки пока её можно будет снять с отверстия бака
- Снять крышку бака

Заправка топлива

Во время заправки не разливать топливо и бак не заполнять до краёв. Компания STIHL рекомендует заправочную систему STIHL (специальные принадлежности).

Закреть винтовую крышку бака

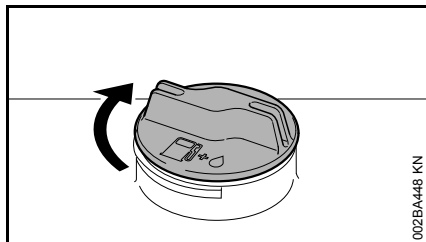

- Установить крышку
- Крышку повернуть до упора по часовой стрелке и затянуть вручную как можно плотнее

Зимний режим работы



При температурах ниже +10 °C

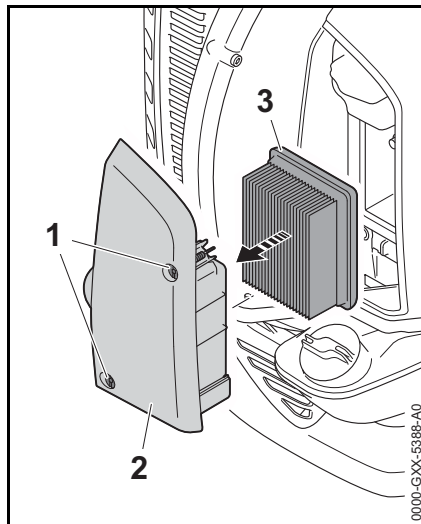

- Ослабить болты (1)
- Снять крышку фильтра (2) вместе с воздушным фильтром (3)

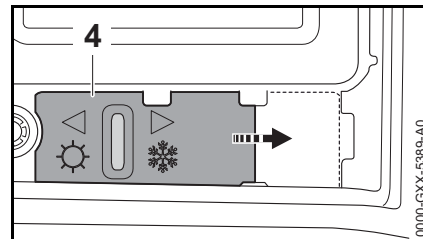

- Установить задвижку (4) вправо в положение ❄️ (эксплуатация в зимнее время)
- Установить крышку фильтра (2) вместе с воздушным фильтром (3)
- Ввернуть и затянуть винты (1)

При температурах выше +20 °C

- Установить задвижку (4) влево в положение ⚙️ (эксплуатация в летнее время)

УКАЗАНИЕ

Если задвижка (4) при температурах выше 20 °C не установлена в положение ⚙️, возникает опасность неисправностей в работе двигателя в результате перегрева!

Для информации перед пуском

УКАЗАНИЕ

При запуске остановленного двигателя контролировать следующие комплектующие и при необходимости очистить:

- Днищевая пластина
- защитную решетку между наспинной пластиной и моторным блоком

Положения переводного рычага

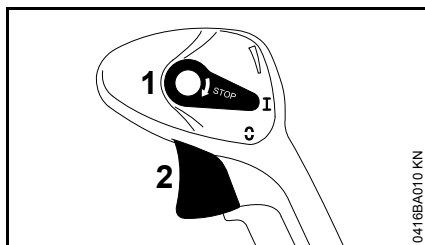

- 1 Переводной рычаг
- 2 Рычаг газа

Положение "I"

Двигатель работает либо готов к запуску. Возможно бесступенчатое приведение в действие рычага газа (2).

Положение "⊖"

Зажигание прерывается, двигатель останавливается. Регулирующий рычаг (1) в данном положении не фиксируется, а пружинит назад в рабочее положение I. Зажигание включается автоматически.

Фиксатор рычага газа

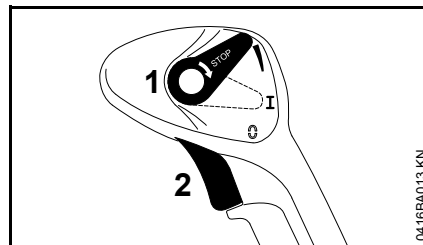

Рычаг газа (2) может бесступенчато фиксироваться:

Для деблокирования:

- Регулирующий рычаг (1) снова установить в рабочее положение I

Пуск / остановка мотора

Запуск двигателя

- Соблюдать правила техники безопасности

УКАЗАНИЕ

Агрегат следует запускать только на чистой и беспыльной поверхности, чтобы предотвратить всасывание агрегатом пыли.

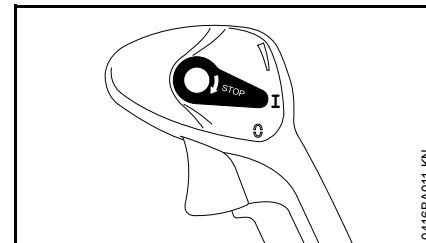

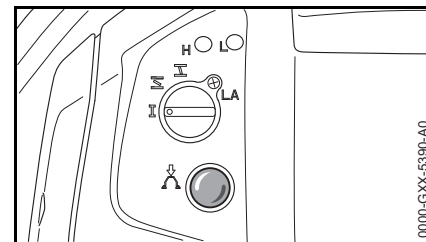

- Переводной рычаг должен находиться в положении I

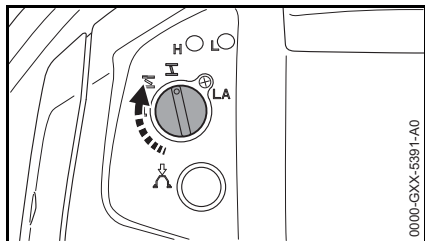

- Сильфон ручного топливного насоса нажать минимум 6 раз – даже в том случае, если он еще заполнен топливом

Холодный мотор (запуск из холодного состояния)



- Поворотную кнопку клапана воздушной заслонки повернуть на 

Прогретый двигатель (теплый запуск)

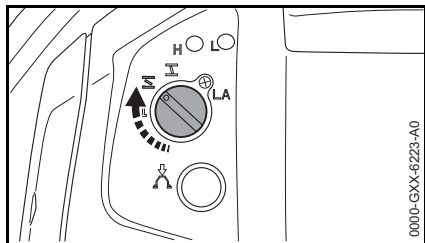

- Поворотную кнопку воздушной заслонки повернуть в положение 

Эту настройку следует использовать также и в том случае, если двигатель уже работает, но еще не прогрелся.

Пуск

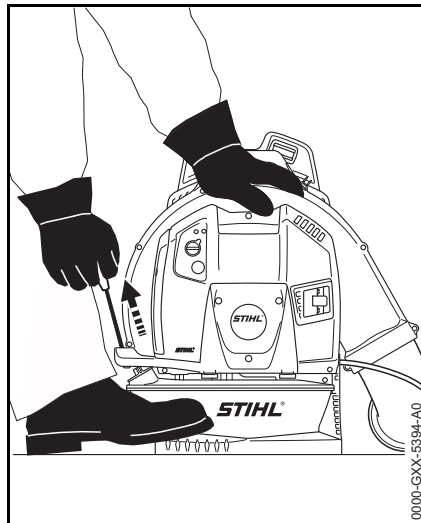

- Надежно установить агрегат на земле – следить за тем, чтобы в зоне насадки нагнетательной трубы не было людей и
- чтобы нагнетательная трубка не была закреплена в крюке корпуса воздухоудвки (транспортное положение)
- Занять устойчивое положение: агрегат держать левой рукой за корпус, а ногой заблокировать от смещения
- Равномерно и быстро потянуть правой рукой за пусковую рукоятку – не вытягивать трос до конца – **опасность поломки!**

- Пусковую рукоятку не следует резко отпускать – отводить назад медленно, против направления вытягивания, чтобы пусковой тросик правильно намотался
- Повторять пуск двигателя, пока не сработает зажигание

После первого срабатывания зажигания

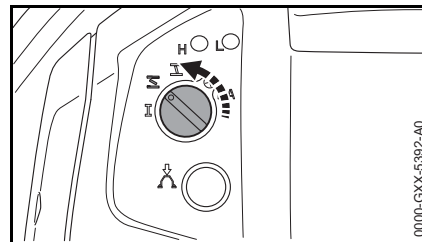

При **холодном** двигателе:

- Поворотную кнопку воздушной заслонки повернуть в положение  – продолжать запуск, пока двигатель не запустится

При **прогретом** двигателе:

- Повторять запуск до тех пор, пока двигатель не запустится

Как только начнет работать двигатель

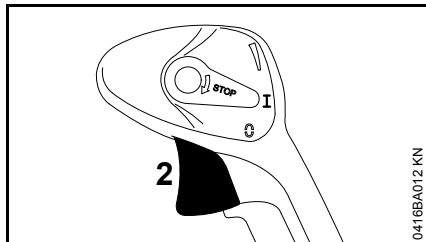

- Привести в действие рычаг акселератора (2) – поворотная кнопка воздушной заслонки автоматически переходит в положение *I*

или

- Поворотную кнопку клапана воздушной заслонки вручную установить в рабочее положение I

Двигатель переходит в режим холостого хода.

При очень низкой температуре

- Оставить работать двигатель в положении для запуска из холодного состояния **I**, пока он почти захлопнет
- Если двигатель захлопнет в положении для запуска из холодного состояния **I**, установить поворотную кнопку воздушной заслонки в положение **II** и повторить запуск

Останов двигателя

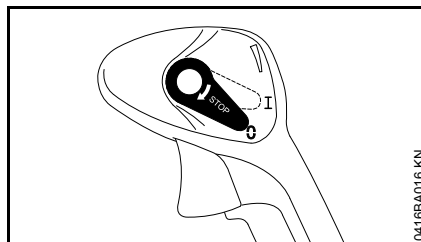

- Переводной рычаг привести в положение **0** – двигатель останавливается – переводной рычаг после приведения в действие отскакивает назад

После кратковременных перерывов в работе

Если воздуходувка уже работала и двигатель был остановлен, после кратковременных перерывов в работе можно снова запустить воздуходувку на спине.



- Надежно разместить устройство на спине – следить за тем, чтобы в зоне насадки нагнетательной трубы не было людей
- Занять устойчивое положение
- Держать нагнетательную трубу за рукоятку управления
- Равномерно и быстро потянуть левой рукой за пусковую рукоятку – не вытягивать трос до конца – **опасность поломки!**
- Пусковую рукоятку не следует резко отпускать – отводить назад медленно, против направления вытягивания, чтобы пусковой тросик правильно намотался
- Повторять пуск, пока двигатель не начнет работать

Если двигатель не запускается

Поворотная кнопка воздушной заслонки

После первого срабатывания зажигания поворотная кнопка воздушной заслонки не была вовремя установлена в положение , двигатель "захлебнулся".

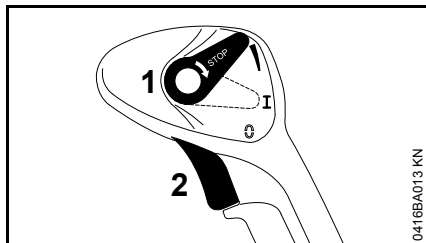

- Перевести переводной рычаг (1) вверх. Рычаг газа (2) в положении "полный газ"
- Повторять запуск до тех пор, пока двигатель не запустится

Дополнительные инструкции по запуску

Двигатель не запускается

- Проверить, все ли элементы управления отрегулированы правильно
- Проверить, есть ли топливо в топливном баке и при необходимости долить
- Проверить надежность посадки контактного наконечника свечи зажигания

- Повторить запуск двигателя
- Проверить регулировку тросика акселератора – см. регулировку тросика акселератора

Двигатель в режиме пуска в холодном состоянии либо при ускорении останавливается.

- Поворотную кнопку воздушной заслонки повернуть в положение  – продолжать запуск, пока двигатель не запустится

Двигатель не запускается в позиции запуска в разогретом состоянии

- Поворотную кнопку воздушной заслонки повернуть в положение  – продолжать запуск, пока двигатель не запустится

Топливо в топливном баке полностью израсходовано

- после заправки топливом не менее 6 раз сжать сильфон ручного топливоподкачивающего насоса – и в том случае, если сильфон еще заполнен топливом
- Отрегулировать поворотную кнопку воздушной заслонки в зависимости от температуры двигателя
- Повторить запуск двигателя

Указания по эксплуатации

Во время работы

После продолжительной работы при полной нагрузке двигателю следует дать поработать некоторое время на холостом ходу, пока большая часть тепла не будет отведена потоком охлаждающего воздуха, благодаря чему снижается нагрузка на детали привода (система зажигания, карбюратор), возникающая вследствие накопления тепла.

По окончании работы

При кратковременной остановке: двигатель должен остыть. Агрегат до следующего применения следует хранить в сухом месте, вдали от источников возгорания. При длительном перерыве в работе – см. раздел "Хранение устройства".

Замена воздушного фильтра

Загрязненные воздушные фильтры снижают мощность двигателя, повышают расход топлива и затрудняют запуск.

В случае заметного падения мощности двигателя

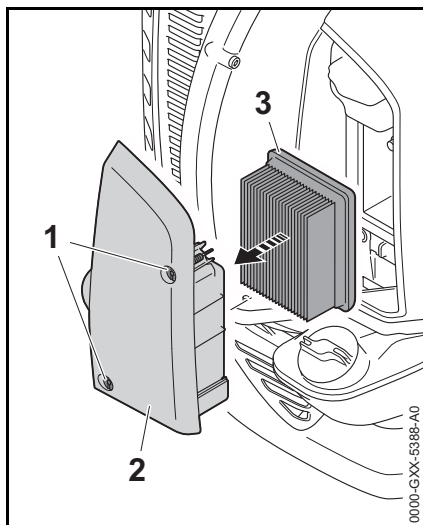

- Ослабить болты (1)
- Снять крышку фильтра (2) вместе с воздушным фильтром (3)
- Извлечь воздушный фильтр (3) из крышки фильтра (2)
- Заменить загрязненный или поврежденный воздушный фильтр (3)
- Вставить новый воздушный фильтр (3) в крышку фильтра (2)

- Установить крышку фильтра (2) вместе с воздушным фильтром (3)
- Ввернуть и затянуть винты (1)

Настройка карбюратора

Регулировка холостого хода

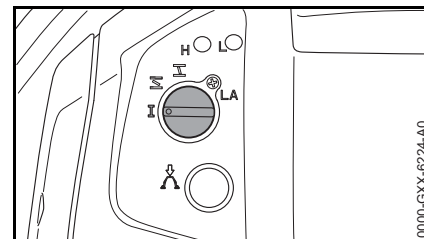

Двигатель глохнет на холостом ходу:

- Упорный винт холостого хода (LA) медленно повернуть по часовой стрелке до тех пор, пока двигатель не будет работать равномерно

Свеча зажигания

- При недостаточной мощности двигателя, при плохом запуске или перебоях на холостом ходу в первую очередь следует проверить свечу зажигания.
- Замените свечу зажигания после приблизительно 100 часов работы – при сильно обгоревших электродах уже раньше – применяйте только допущенные фирмой STIHL свечи зажигания с защитой от помех – см. "Технические данные".

Демонтаж свечи зажигания

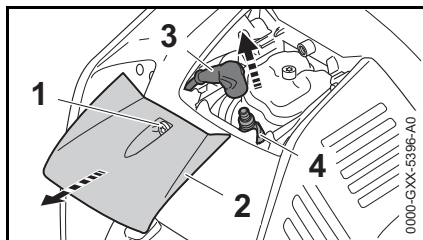

- Ослабить болт (1)
- Снять крышку (2)
- Снять контактный наконечник свечи зажигания (3)
- Вывернуть свечу зажигания (4)

Проверить свечу зажигания

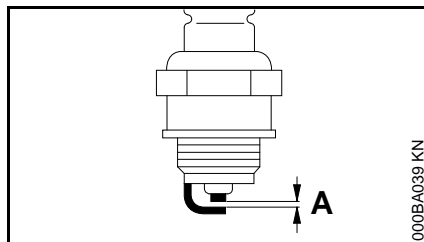

- Очистите загрязненную свечу зажигания
- Проверить расстояние между электродами (A) и, если необходимо, отрегулировать, значение расстояния – см. раздел "Технические характеристики"
- Устраните причины загрязнения свечи зажигания.

Возможные причины загрязнения:

- избыток моторного масла в топливе,
- загрязненный воздушный фильтр,
- неблагоприятные условия эксплуатации.

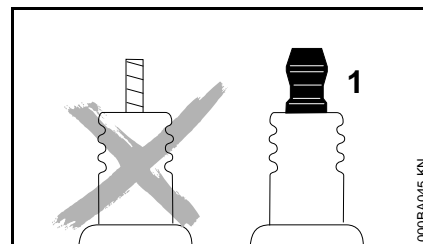

⚠ ПРЕДУПРЕЖДЕНИЕ

При неплотно затянутой контактной гайке (1) или при ее отсутствии могут возникать искры. При проведении работ в легковоспламеняемой или взрывоопасной среде может возникнуть угроза пожара или взрыва. Люди могут получить тяжелые травмы или понести материальный ущерб.

- использовать свечи зажигания с помехоподавляющим резистором с закрепленной контактной гайкой

Установка свечи зажигания

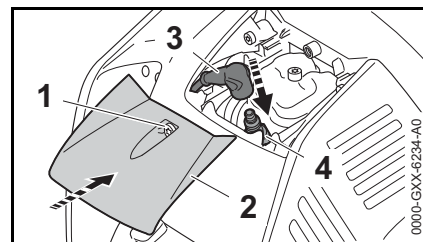

- Ввинтить свечу зажигания (4) и плотно прижать контактный наконечник свечи зажигания (3) к свече зажигания (4)
- Вставить крышку (2)
- Ввинтить и затянуть болт (1)

УКАЗАНИЕ

При эксплуатации воздуходувки со снятой крышкой возможен перегрев двигателя и его повреждение.

- Эксплуатировать воздуходувку только с установленной крышкой

Хранение устройства

При перерывах в работе прикл. от 3 месяцев

- Топливный бак опустошить в хорошо проветриваемом месте и почистить
- Топливо утилизировать согласно предписаниям и без ущерба для окружающей среды
- Полностью выработать карбюратор – в противном случае возможно склеивание мембран в карбюраторе
- Тщательно очистить агрегат, в особенности ребра цилиндра и воздушный фильтр
- Агрегат хранить в сухом и безопасном месте. Предохранить от несанкционированного пользования (например, детьми)

Подвешивание воздуходувки

Воздуходувку можно повесить за отверстие (стрелка) на спинной пластине.

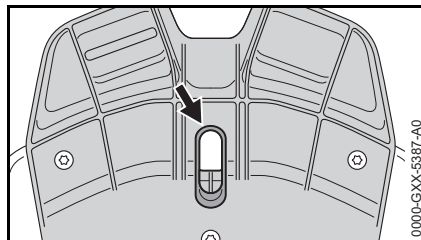

Проверку и техобслуживание поручить специализированному дилеру

Топливная всасывающая головка в баке

- Всасывающую головку в топливном баке заменяйте ежегодно.

Фирма STIHL рекомендует поручить проведение работ по техобслуживанию и ремонту только специализированному торговому агенту фирмы STIHL.

Указания по техобслуживанию и техническому уходу

Данные относятся к нормальным условиям эксплуатации. В сложных условиях (высокая запыленность и т.п.) и при более длительной ежедневной работе указанные интервалы следует соответственно сократить.		перед началом работы	по окончании работы или ежедневно	после каждой заправки бака	еженедельно	ежемесячно	ежегодно	при неполадках	при повреждении	по необходимости
Машина в сборе	Визуальный контроль (состояние, герметичность)	X		X						
	Очистить		X							
Рукоятка управления	Проверка работоспособности	X		X						
Воздушный фильтр	Заменить							X		
Ручной топливоподкачивающий насос	Проверить	X								
	Ремонт дилером ¹⁾								X	
Фильтр в топливном баке	Проверка специализированным дилером ¹⁾							X		
	Замену фильтра поручить специализированному дилеру ¹⁾						X			X
Топливный бак	Очистить					X				
Карбюратор	Проверка холостого хода	X		X						
	Дополнительная регулировка холостого хода									X
Свеча зажигания	Регулировка зазора между электродами							X		
	Замена через каждые 100 часов эксплуатации									
Всасывающее отверстие для охлаждающего воздуха	Визуальный контроль		X							
	Очистить				X					
Клапанный зазор	В случае снижения мощности или затруднений при запуске проверить клапанный зазор и, при необходимости, отрегулировать у дилера ¹⁾							X		X
Камера сгорания	Очистка дилером ¹⁾ через каждые 150 часов эксплуатации									X
Доступные болты и гайки (кроме регулировочных винтов)	Затянуть									X

Данные относятся к нормальным условиям эксплуатации. В сложных условиях (высокая запыленность и т.п.) и при более длительной ежедневной работе указанные интервалы следует соответственно сократить.		перед началом работы	по окончании работы или ежедневно	после каждой заправки бака	еженедельно	ежемесячно	ежегодно	при неполадках	при повреждении	по необходимости
Противовибрационные элементы	Проверить	X								
	Замена дилером ¹⁾							X	X	
Защитная решётка на всасывающей магистрали обдувочного воздуха	Проверить	X		X						
	Очистить									X
Нижняя плита	Проверить	X		X						
	Очистить									X
Тросик акселератора	Отрегулировать									X
Наклейка с предупреждением по технике безопасности	Заменить								X	

¹⁾ Компания STIHL рекомендует специализированного дилера STIHL

Минимизация износа, а также избежание повреждений

Соблюдение заданных величин, указанных в данной инструкции по эксплуатации, поможет избежать преждевременный износ и повреждение устройства.

Эксплуатация, техническое обслуживание и хранение устройства должны осуществляться так тщательно, как это описано в данной инструкции по эксплуатации.

За все повреждения, которые были вызваны несоблюдением указаний относительно техники безопасности, работы и технического обслуживания, ответственность несёт сам пользователь. Это особенно актуально для таких случаев:

- Внесение изменений в продукте, которые не разрешены фирмой STIHL,
- Применение инструментов либо принадлежностей, которые не допускаются к использованию с данным устройством, не подходят либо имеют низкое качество,
- Пользование устройством не по назначению,
- Устройство было использовано для спортивных мероприятий и соревнований,
- Повреждение вследствие эксплуатации устройства с дефектными комплектующими.

Работы по техническому обслуживанию

Все работы, перечисленные в разделе "Указания по техническому обслуживанию и уходу" должны проводиться регулярно. В случае если данные работы по техническому обслуживанию не могут быть выполнены самим пользователем, необходимо обратиться к специализированному дилеру.

Фирма STIHL рекомендует поручить проведение работ по техобслуживанию и ремонту только специализированному дилеру фирмы STIHL. Специализированные дилеры фирмы STIHL посещают регулярно курсы по повышению квалификации и в их распоряжении предоставляется техническая информация.

Если данные работы не проводятся либо выполняются не надлежащим образом, то могут возникнуть повреждения, за которые отвечает сам пользователь. К ним относятся, среди прочего:

- Повреждение приводного механизма вследствие несвоевременного или недостаточного обслуживания (например, воздушный и топливный фильтры),

неправильная настройка карбюратора или недостаточная очистка системы охлаждающего воздуха (всасывающие шлицы, ребра цилиндра),

- Коррозия и другие повреждения как следствие неправильного хранения
- Повреждения устройства вследствие применения запасных частей низкого качества

Быстроизнашивающиеся детали

Некоторые детали мотоустройства, даже при применении их по назначению, подвержены нормальному износу и должны своевременно заменяться, в зависимости от вида и продолжительности их использования. К ним относятся, среди прочего:

- Фильтры (воздушный, топливный)
- Устройство запуска
- Свеча зажигания
- Амортизационные элементы антивибрационной системы

Важные комплектующие

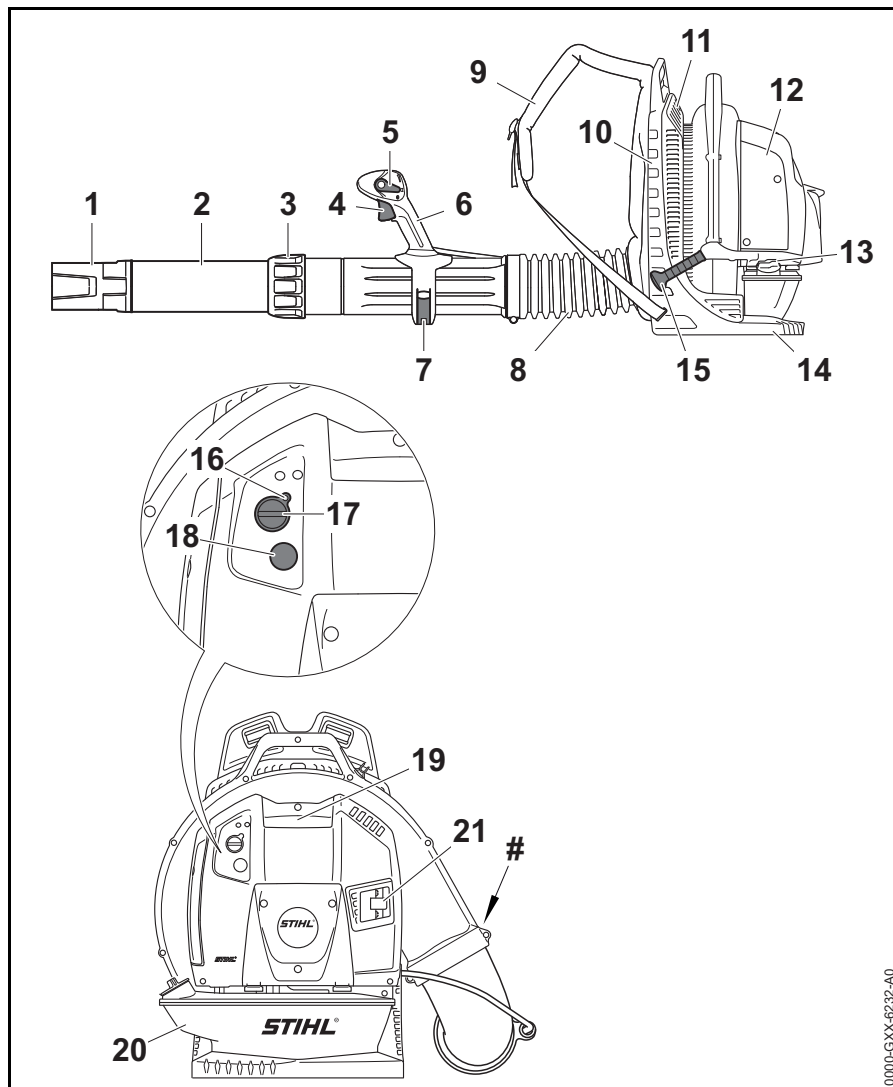

- 1 Насадка
- 2 Нагнетательная трубка
- 3 Накладная гайка
- 4 Рычаг акселератора
- 5 Переводной рычаг
- 6 Рукоятка управления
- 7 Натяжной рычаг
- 8 Гофрированный шланг
- 9 Наплечный ремень
- 10 Наспинная пластина
- 11 Защитная решетка
- 12 Воздушный фильтр
- 13 Запорное устройство бака
- 14 Нижняя плита
- 15 Ручка стартера
- 16 Упорный болт холостого хода (LA)
- 17 Поворотная кнопка управления воздушной заслонкой
- 18 Ручной топливоподкачивающий насос
- 19 Контактный наконечник провода зажигания
- 20 Топливный бак
- 21 Глушитель
- # заводской номер

0000-GXX-6232-A0

Технические данные

Силовой агрегат

Двигатель STIHL 4-MIX

Рабочий объем:	79,9 см ³
Диаметр цилиндра:	50 мм
Ход поршня:	40,7 мм
Частота вращения на холостом ходу:	2500 об/мин

Система зажигания

Магнето с электронным управлением

Свеча зажигания (с защитой от помех):	NGK CMR 6 H
Зазор между электродами:	0,5 мм

Топливная система

Работающий независимо от положения мембранный карбюратор со встроенным топливным насосом

Объем топливного бака:	2000 см ³ (2,0 л)
------------------------	------------------------------

Мощность обдувки

Сила обдувки:	41 Н
Скорость воздуха:	81 м/с

Расход воздуха:	1700 м ³ /ч
максимальная скорость воздуха:	97 м/с
Максимальный расход воздуха (без нагнетательного устройства):	2025 м ³ /ч

Вес

без топлива:	11,7 кг
--------------	---------

Уровни шума и вибрации

Более подробную информацию по соблюдению требований директивы об ответственности работодателей за уровень вибрации 2002/44/EG см. на сайте www.stihl.com/vib/.

Уровень звукового давления L_{req} согласно DIN EN 15503

104 дБ(А)

Уровень мощности звука L_w согласно DIN EN 15503

112 дБ(А)

Уровень вибрации $a_{\text{hv,eq}}$ согласно DIN EN 15503

Стандартное конструктивное исполнение

	Рукоятка справа
BR 800:	3,5 м/с ²

Модификация с двуручной рукояткой

	Рукоятка слева	Рукоятка справа
BR 800:	2,9 м/с ²	2,3 м/с ²

Для уровня звукового давления и уровня звуковой мощности коэффициент К-согласно RL 2006/42/EG = 2,0 дБ(А); для значения уровня вибрации коэффициент К-согласно RL 2006/42/EG = 2,0 м/с².

REACH

REACH обозначает постановление ЕС для регистрации, оценки и допуска химикатов.

Информация для выполнения постановления REACH (ЕС) № 1907/2006 см. www.stihl.com/reach

Показатель выброса выхлопных газов

Показатель выброса CO₂, измеренный в процессе выдачи сертификата соответствия типа изделия нормам ЕС, указан на сайте www.stihl.com/co2 в технических данных изделия.

Показатель выброса CO₂ измерен в процессе стандартных испытаний на типичном двигателе в лабораторных условиях и не является конкретной или косвенной гарантией эксплуатационных характеристик определенного двигателя.

Использование по назначению и техническое обслуживание в соответствии с описанием в данной

инструкции по эксплуатации обеспечивают выполнение действующих требований по выбросу выхлопных газов. В случае изменений на двигателе разрешение на эксплуатацию теряет силу.

Установленный срок службы

Полный установленный срок службы составляет до 30 лет.

Установленный срок службы предполагает соответствующие и своевременные обслуживание и уход согласно руководству по эксплуатации.

Указания по ремонту

Пользователи данного устройства могут осуществлять только те работы по техническому обслуживанию и уходу, которые описаны в данной инструкции по эксплуатации. Остальные виды ремонтных работ могут осуществлять только специализированные дилеры.

Фирма STIHL рекомендует поручить проведение работ по техобслуживанию и ремонту только специализированному дилеру фирмы STIHL. Специализированные дилеры фирмы STIHL посещают регулярно курсы по повышению квалификации и в их распоряжении предоставляется техническая информация.

При ремонте монтировать только те комплектующие, которые допущены компанией STIHL для данного моторизированного устройства либо технически равноценные комплектующие. Применяйте только высококачественные запасные части. Иначе существует опасность возникновения несчастных случаев или повреждения устройства.

Фирма STIHL рекомендует использовать оригинальные запасные части фирмы STIHL.

Оригинальные запасные части фирмы STIHL можно узнать по номеру комплектующей STIHL, по надписи **STIHL** и при необходимости по обозначению комплектующей STIHL  (на маленьких комплектующих может быть только одно обозначение).

Устранение отходов

При утилизации следует соблюдать специфические для страны нормы по утилизации отходов.

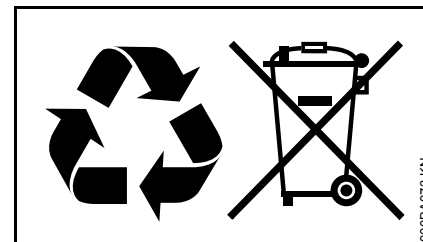

Продукты компании STIHL не являются бытовыми отходами. Продукт STIHL, аккумулятор, принадлежность и упаковка подлежат не загрязняющей окружающей среду повторной переработке.

Актуальную информацию относительно утилизации можно получить у специализированного дилера STIHL.

Сертификат соответствия ЕС

ANDREAS STIHL AG & Co. KG
Badstr. 115
D-71336 Waiblingen
Germany

заявляет под собственную
ответственность, что

устройство: воздуходувка
заводская марка: STIHL
тип: BR 800
 BR 800 C
идентификацион- 4283
ный номер серии:
объем цилиндра: 79,9 см³

соответствует положениям директив
2011/65/EC, 2006/42/EC, 2014/30/EC и
2000/14/EC, а также разработано и
изготовлено в соответствии с
редакциями следующих норм,
действующими на момент
изготовления:

EN ISO 12100, EN 15503, EN 55012,
EN 61000-6-1

Установление измеренного и
гарантированного уровня звуковой
мощности производилось согласно
директиве 2000/14/EC,
приложение V, с использованием
стандарта ISO 11094.

Измеренный уровень звуковой мощности

110 дБ(А)

Гарантированный уровень звуковой мощности

112 дБ(А)

Хранение технической документации:

ANDREAS STIHL AG & Co. KG
Допуск изделия к эксплуатации

Год выпуска и серийный номер
указаны на устройстве.

Вайблинген, 03.02.2020

ANDREAS STIHL AG & Co. KG

По доверенности



Dr. Jürgen Hoffmann

руководитель отдела документации,
норм и допусков



Информация о сертификатах
соответствия техническим
регламентам Таможенного Союза и
иных документах, подтверждающих
соответствие продукции требованиям
Таможенного Союза, доступна в
интернете на сайте производителя
www.stihl.ru/eac, а также может быть
запрошена по номерам телефонов
бесплатной горячей линии в вашей
стране, смотрите в разделе "Адреса".



Технические правила и требования
для Украины выполнены.

Адреса**STIHL Hauptverwaltung**

ANDREAS STIHL AG & Co. KG
Badstrasse 115
71336 Waiblingen
Germany

Дочерние компании STIHL**РОССИЙСКАЯ ФЕДЕРАЦИЯ**

ООО "АНДРЕАС ШТИЛЬ
МАРКЕТИНГ"
ул. Тамбовская, дом 12, лит В, офис
52
192007 Санкт-Петербург, Россия
Горячая линия: +7 800 4444 180
Эл. почта: info@stihl.ru

УКРАИНА

ТОВ «Андреас Штіль»
вул. Антонова 10, с. Чайки
08135 Київська обл., Україна
Телефон: +38 044 393-35-30
Факс: +380 044 393-35-70
Гаряча лінія: +38 0800 501 930
Эл. почта: info@stihl.ua

Представительства STIHL**БЕЛАРУСЬ**

Представительство
ANDREAS STIHL AG & Co. KG
ул. К. Цеткин, 51-11а
220004 Минск, Беларусь
Горячая линия: +375 17 200 23 76

КАЗАХСТАН

Представительство
ANDREAS STIHL AG & Co. KG
ул. Шагабутдинова, 125А, оф. 2
050026 Алматы, Казахстан
Горячая линия: +7 727 225 55 17

Импортеры STIHL**РОССИЙСКАЯ ФЕДЕРАЦИЯ**

ООО "ШТИЛЬ ЗЮДВЕСТ"
350000, Российская Федерация,
г. Краснодар, ул. Западный обход, д.
36/1

ООО "ФЛАГМАН"
194292, Российская Федерация,
г. Санкт-Петербург, 3-ий Верхний
переулок, д. 16 литер А, помещение
38

ООО "ПРОГРЕСС"
107113, Российская Федерация,
г. Москва, ул. Маленковская, д. 32,
стр. 2

ООО "АРНАУ"
236006, Российская Федерация,
г. Калининград, Московский проспект,
д. 253, офис 4

ООО "ИНКОР"
610030, Российская Федерация,
г. Киров, ул. Павла Корчагина, д. 1Б

ООО "ОПТИМА"
620030, Российская Федерация,
г. Екатеринбург, ул. Карьерная д. 2,
Помещение 1

ООО "ТЕХНОТОРГ"
660112, Российская Федерация,
г. Красноярск, ул. Парашютная, д. 15

ООО "ЛЕСОТЕХНИКА"
664540, Российская Федерация,
с. Хомутово, ул. Чапаева, д. 1, оф. 39

УКРАИНА

ТОВ «Андреас Штіль»
вул. Антонова 10, с. Чайки
08135 Київська обл., Україна

БЕЛАРУСЬ

ООО "ПИЛАКОС"
ул. Тимирязева 121/4 офис 6
220020 Минск, Беларусь

УП "Беллесэкспорт"
ул. Скрыганова 6.403
220073 Минск, Беларусь

КАЗАХСТАН

ИП "ВОРОНИНА Д.И."
пр. Райымбека 312
050005 Алматы, Казахстан

КИРГИЗИЯ

ОсОО "Муза"
ул. Киевская 107
720001 Бишкек, Киргизия

АРМЕНИЯ

ООО "ЮНИТУЛЗ"
ул. Г. Парпеци 22
0002 Ереван, Армения

0458-490-1821-A

russisch



www.stihl.com



0458-490-1821-A