

BGA 45

STIHL



2 - 17 Інструкція з експлуатації
17 - 32 οδηγίες χρήσης
32 - 45 Uputstvo za upotrebu



Зміст

1	Вступ.....	2
2	Інформація до інструкції з експлуатації... 2	
3	Огляд.....	2
4	Вказівки щодо безпеки.....	4
5	Повітродувний пристрій підготувати до експлуатації.....	9
6	Зарядка повітродувного пристрою та світлодіоди.....	10
7	Збірка повітродувного пристрою.....	10
8	Встановлення та виймання ключа активації.....	11
9	Вмикання та вимикання повітродувного пристрою	11
10	Перевірка повітродувного пристрою та акумулятора.....	11
11	Робота із повітродувним пристроєм.....	12
12	Після закінчення роботи.....	12
13	Транспортування.....	12
14	Зберігання.....	13
15	Чистка.....	13
16	Технічне обслуговування та ремонт.....	13
17	Усунення неполадок.....	14
18	Технічні дані.....	14
19	Комплектуючі та приладдя.....	15
20	Утилізація.....	15
21	Сертифікат відповідності нормам ЕС.....	16
22	Адреси.....	16

1 Вступ

Любі клієнти та клієнтки!

Ми раді, що Ви обрали компанію STIHL. Ми розробляємо то виробляємо нашу продукцію з найвищою якістю та у відповідності з потребами наших клієнтів. Так виникають товари, що мають високу надійність також при екстремальному навантаженні.

Компанія STIHL також гарантує найвищу якість сервісного обслуговування. Наші спеціалізовані дилери забезпечують компетентну консультацію та інструктаж, а також повне технічне обслуговування.

Компанія STIHL вважає своїм обов'язком дбайливо та відповідально використовувати природні ресурси. Це керівництво з використання допоможе вам надійно та без забруднення навколишнього середовища використовувати ваш продукт STIHL впродовж його тривалого строку життя.

Ми вдячні Вам за Вашу довіру та бажаємо Вам задоволення від придбаного Вами продукту STIHL.



Dr. Nikolas Stihl

ВАЖЛИВО! ПЕРЕД ВИКОРИСТАННЯМ ПРОЧИТАТИ ТА ЗБЕРЕГТИ.

2 Інформація до інструкції з експлуатації**2.1 Документи, що мають силу**

Діють місцеві правила з техніки безпеки.

- ▶ Додатково до даної інструкції з експлуатації слід прочитати, розібрати та зберегти наступні документи:
 - Інформація з техніки безпеки для акумуляторів STIHL та продуктів із вмонтованим акумулятором: www.stihl.com/safety-data-sheets

2.2 Позначення попереджувальних індикацій у тексті**ПОПЕРЕДЖЕННЯ**

- Індикація вказує на небезпеку, яка може призвести до отримання тяжких травм або смерті.
 - ▶ Перелічені заходи можуть усунути можливість отримання тяжких травм або смерті.

ВКАЗІВКА

- Індикація вказує на небезпеку, яка може призвести до матеріальних збитків.
 - ▶ Перелічені заходи можуть усунути можливість матеріальних збитків.

2.3 Символи у тексті

Цей символ вказують на розділ у даній інструкції з експлуатації.

3 Огляд**3.1 Повітродувний пристрій та зарядний кабель**

Акумулятор щільно вмонтований у повітродувний пристрій.

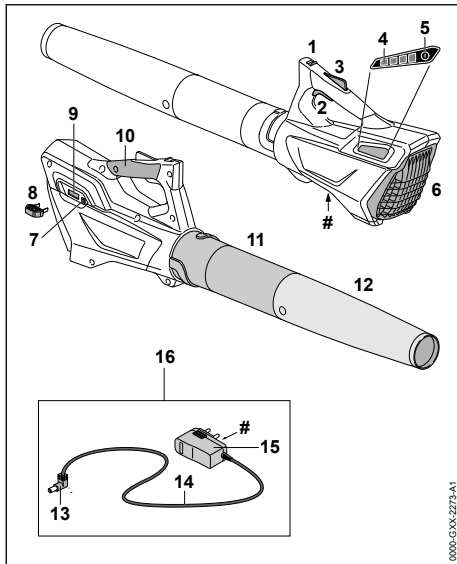

- 1 Засувка для розблокування**
Засувка для розблокування разом із стопором перемикаючого важеля розблоковує перемикаючий важіль.
- 2 Перемикаючий важіль**
Перемикаючий важіль вмикає та вимикає повітродувний пристрій.
- 3 Стопор перемикаючого важеля**
Стопор перемикаючого важеля розблоковує перемикаючий важіль.
- 4 Світлодіоди**
Світлодіоди показують стан зарядки повітродувного пристрою та неполадки.
- 5 Натискна кнопка**
Натискна кнопка активує світлодіоди на повітродувному пристрої.
- 6 Захисна решітка**
Захисна решітка захищає користувача від частин у повітродувному пристрої, що рухаються.
- 7 Гніздо**
Гніздо вміщує зарядний штепсель.
- 8 Ключ активації**
Ключ активації активує повітродувний пристрій.
- 9 Роз'єм під ключ**
У роз'єм під ключ вставляється ключ активації.

10 Рукотка управління

Рукотка управління слугує для обслуговування, управління та носіння повітродувного пристрою.

11 Нагнітальна трубка

Нагнітальна трубка спрямовує потік повітря.

12 Насадка

Насадка спрямовує та фокусує потік повітря.

13 Зарядний штепсель

Зарядний штепсель поєднує зарядний кабель та гніздо.

14 Сполучний провід

Сполучний провід поєднує зарядний штепсель із штепсельною вилкою.

15 Штепсельна вилка

Штепсельна вилка поєднує зарядний кабель із штепсельною розеткою.

16 Зарядний кабель

Зарядний кабель слугує для зарядки повітродувного пристрою.

Фірмова табличка із номером агрегату

3.2 Символи

Символи можуть знаходитись на самому повітродувному пристрої та на зарядному кабелі і означають наступне:

← ■■■ Даний символ вказує, у якому напрямку потрібно зміщувати розблоковуючий шибєр.

 **L_{WA}** Гарантований рівень потужності звуку згідно директиви 2000/14/EG у дБ(А) з метою зробити шумові забруднення продуктами порівнюваними.

 **LK 45** Даний символ показує, що для зарядки потрібно використовувати зарядний кабель LK 45.

 Даний поряд із цим символом вказують на енергоємність акумулятора згідно специфікації виробника елемента. Енергоємність що наявна при експлуатації нижча.

 Електроприлад експлуатувати у закритому та сухому приміщенні.

 Продукт не утилізувати разом із домашнім сміттям.

 Монтувати таким чином, щоб стрілки показували вертикально вгору.

4 Вказівки щодо безпеки

4.1 Введення

Даний продукт було надійно сконструйовано, також він має системи безпеки. Проте для уникнення можливих небезпек слід дотримуватись наступних правил з техніки безпеки.

4.2 Попереджувальні символи

Попереджувальні символи на повітродувному пристрої або зарядному кабелі означають наступне:



Дотримуватися правил техніки безпеки та вживати відповідних заходів.



Слід прочитати, розібратися та зберегти інструкцію з експлуатації.



Носіть захисні окуляри.



Довге волосся закріпити таким чином, щоб воно не могло бути втягнуте в повітродувний пристрій.



Ключ активації під час перерв у роботі, транспортування, зберігання, технічного обслуговування або ремонту знімати.



Повітродувний пристрій захистити від дощу та вологості та не занурювати в рідину.



Триматися безпечної відстані.



Повітродувний пристрій захищати від жару та вогню.



Дотримуватися допустимого для повітродувного пристрою діапазону температур.

4.3 Використання за призначенням

Повітродувний пристрій STIHL BGA 45 для здування листя, трави, паперу та подібних матеріалів.

Повітродувний пристрій не дозволяється використовувати під час дощу.

Повітродувний пристрій забезпечується електроенергією від вмонтованого акумулятора.

Зарядний кабель STIHL LK 45 заряджає повітродувний пристрій STIHL BGA 45.

⚠ ПОПЕРЕДЖЕННЯ

- Зарядний кабель, блоки живлення або мережевий адаптер які не допущені компанією STIHL для даного повітродувного пристрою, можуть спричинити пожежу або вибух. Можуть бути поранені або вбиті люди, а також можливі матеріальні збитки.

▶ Повітродувні пристрої STIHL BGA 45 заряджати за допомогою зарядного кабелю STIHL LK 45.

- Якщо повітродувний пристрій або зарядний кабель використовуються не за призначенням, можуть бути тяжко травмовані або вбиті люди, також можливі матеріальні збитки.
 - ▶ Повітродувний пристрій та зарядний кабель використовувати таким чином, як це описано у даній інструкції з експлуатації.

4.4 Вимоги до користувача

⚠ ПОПЕРЕДЖЕННЯ

- Користувачі без інструктажу не можуть розпізнати або оцінити небезпеку, пов'язану із повітродувним пристроєм та зарядним кабелем. Користувач або інші люди можуть бути тяжко поранені або вбиті.



- ▶ Прочитати, розібрати та зберегти інструкцію з експлуатації.

- ▶ Якщо повітродувний пристрій або зарядний кабель передаються іншій особі: передавайте також інструкцію з використання.

- ▶ Переконайтесь, що користувач виконує наступні вимоги:

– Користувач не втомлений.

– Користувач перебуває у нормальному фізичному, сенсорному та психічному стані, який необхідний для роботи із повіт-

родувним пристроєм та зарядним кабелем. Якщо фізичний, сенсорний або психічний стан користувача обмежує можливість роботи, значить користувач може працювати із даним пристроєм лише під контролем або згідно вказівки відповідальної особи.

- Користувач може розпізнати або оцінити небезпеки, пов'язані з повітряним пристроєм і/або акумулятором.
- Користувач повнолітній або проходить навчання відповідно до національних вимог під наглядом інструктора.
- Перш ніж користувач вперше працюватиме із повітряним пристроєм та використовуватиме зарядний кабель, він повинен отримати інструктаж спеціалізованого дилера STIHL або компетентної людини.
- Користувач не знаходиться під дією алкоголю, медикаментів або наркотиків.

- ▶ У разі будь-яких запитань: Звернутись до спеціалізованого дилера STIHL.

4.5 Одяг та спорядження

▲ ПОПЕРЕДЖЕННЯ

- Під час роботи довге волосся може втягуватись у повітряний пристрій. Користувач може отримати тяжкі поранення.



- ▶ Довге волосся зібрати або закріпити таким чином, щоб воно вище плечей.

- Під час роботи на високій швидкості можуть підкидатись предмети. Користувач може бути травмований.



- ▶ Носити вузькі захисні окуляри. Відповідні захисні окуляри перевірені згідно норми EN 166 або згідно національних норм та продаються із відповідною позначкою.

- ▶ Носити довгі штани.
- Під час роботи може утворюватись пил. Пил, що вдихається, може зашкодити здоров'ю та викликати алергічні реакції.
- ▶ У разі утворення пилу: Носити захисну маску для дихання.
- Не відповідний одяг може зачепитись за деревину, зарості та потрапити у повітряний пристрій. Користувач без відповідного одягу може бути тяжко травмований.
 - ▶ Носити щільно прилягаючий до тіла одяг.
 - ▶ Шарфи та прикраси зняти.
- Якщо користувач носить не відповідне взуття, він може послизнатись. Користувач може бути травмований.
 - ▶ Носити цупке, закрите взуття із нековзною підшоивою.

4.6 Робоча область та оточення

4.6.1 Повітряний пристрій

▲ ПОПЕРЕДЖЕННЯ

- Особи, які не беруть участь у роботі, діти та тварини можуть не розпізнати та не оцінити небезпеку від повітряного пристрою та предметів, що підкидаються. Особи, які не беруть участь у роботі, діти та тварини можуть отримати тяжкі травми, а також можуть статися матеріальні збитки.

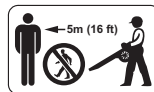

- ▶ Люди, які не приймають участь у роботі, діти та тварини повинні знаходитись на відстані 5 м від робочої зони.

- ▶ Дотримуватись відстані 5 м від предметів.
- ▶ Не залишати повітряний пристрій без догляду.
- ▶ Переконавшись, що діти не мають можливості гратися з повітряним пристроєм.
- Повітряний пристрій не захищений від води. Якщо роботи виконуються під дощем або у вологому середовищі, це може призвести до ураження струмом. Користувач

може бути травмований, а також може бути пошкоджений повітродувний пристрій.



- ▶ Не працювати під дощем і у вологому середовищі.

- Електричні компоненти повітродувного пристрою можуть створювати іскри. Іскри в легкозаймистому та вибухонебезпечному середовищі можуть спричинити пожежу або вибух. Це може призвести до травмування чи смерті людей, а також до матеріальних збитків.
 - ▶ Не працювати в легкозаймистому або вибухонебезпечному середовищі.

4.6.2 Зарядний кабель

▲ ПОПЕРЕДЖЕННЯ

- Діти можуть не розпізнати та не оцінити небезпеку від зарядного кабелю й електричного струму. Сторонні особи, діти та тварини можуть отримати тяжкі травми або навіть померти.
 - ▶ Сторонні особи, діти та тварини повинні бути на відстані від робочої зони.
 - ▶ Не залишати зарядний кабель без догляду.
 - ▶ Прийняти необхідні заходи для виключення можливості гри дітей із зарядним кабелем.
- Зарядний кабель не захищений від усіх впливів навколишнього середовища. Якщо зарядний кабель піддається певному впливу навколишнього середовища, зарядний кабель може загорітись або вибухнути. Можливе тяжке травмування людей та виникнення матеріальних збитків.
 - ▶ Зарядний кабель захищати від дощу та вологості.
 - ▶ Зарядний кабель експлуатувати у закритому та сухому приміщенні.
 - ▶ Зарядний кабель не експлуатувати в легкозаймистому або вибухонебезпечному середовищі.
 - ▶ Зарядний кабель зберігати в діапазоні температур між 0 °C та + 40 °C.

4.7 Безпечний стан

4.7.1 Повітродувний пристрій

Повітродувний пристрій знаходиться у безпечному стані, коли виконуються такі умови:

- Повітродувний пристрій не пошкоджений.
- Повітродувний пристрій чистий та сухий.
- Елементи керування працюють та не змінені.
- На цьому повітродувному пристрої встановлено оригінальне приладдя STIHL для цього пристрою.
- Приладдя правильно встановлено.

▲ ПОПЕРЕДЖЕННЯ

- Якщо пристрій перебуває в небезпечному стані, компоненти не функціонуватимуть належним чином, а захисні пристрої не спрацюватимуть. Можливі тяжкі травми або смерть людей.
 - ▶ Працювати з непошкодженим повітродувним пристроєм.
 - ▶ Не заряджати пошкоджений повітродувний пристрій.
 - ▶ Якщо повітродувний пристрій забруднений або вологий: повітродувний пристрій слід почистити та просушити.
 - ▶ Не вносити зміни до повітродувного пристрою. Виняток: монтаж нагнітальної трубки, яка підходить для даного повітродувного пристрою, та відповідної насадки.
 - ▶ Якщо елементи системи керування не працюють: з повітродувним пристроєм не працювати.
 - ▶ Встановлювати оригінальне приладдя STIHL для цього повітродувного пристрою.
 - ▶ Встановлювати приладдя так, як описано в цій інструкції або в інструкції з експлуатації приладдя.
 - ▶ Сторонні предмети не встромляти в отвори повітродувного пристрою.
 - ▶ Контакти роз'єму під ключ не поєднувати та не замикати металевими предметами.
 - ▶ Повітродувний пристрій не відкривати.
 - ▶ Замінити зношені та непридатні для читання таблички з вказівками.
 - ▶ У разі будь-яких запитань звертатися до спеціалізованого дилера STIHL.

4.7.2 Зарядний кабель

Зарядний кабель знаходиться у безпечному стані, коли виконуються наступні умови:

- Зарядний кабель не пошкоджений.
- Зарядний кабель чистий та сухий.

▲ ПОПЕРЕДЖЕННЯ

- У не безпечному стані комплектуючі більше не можуть правильно функціонувати та система безпеки не спрацює. Люди можуть бути тяжко поранені або вбиті.
 - ▶ Використовувати не пошкоджений зарядний кабель.
 - ▶ Якщо зарядний кабель забруднений або вологий: зарядний кабель слід почистити та просушити.
 - ▶ Зарядний кабель не змінювати.
- ▶ Електричні контакти зарядного кабелю не поєднувати із металевими предметами та не замикати.
 - ▶ Зарядний кабель не відкривати.

4.8 Вмонтований акумулятор

▲ ПОПЕРЕДЖЕННЯ

- Вмонтований акумулятор не захищений від усіх впливів навколишнього середовища. Якщо вмонтований акумулятор підлягає впливу певним факторам навколишнього середовища, повітродувний пристрій може зайнятися або вибухнути. Можуть бути поранені або вбиті люди, а також можливі матеріальні збитки.



- ▶ Повітродувний пристрій захищати від жару та вогню.
- ▶ Повітродувний пристрій не кидати у вогонь.



- ▶ Повітродувний пристрій експлуатувати та зберігати у діапазоні температур між 0 °C та + 50 °C.
- ▶ Повітродувний пристрій тримати на відстані від металевих предметів.
- ▶ Повітродувний пристрій захистити від дощу та вологості та не занурювати у рідину.
- ▶ Повітродувний пристрій не піддавати високому тиску.
- ▶ Повітродувний пристрій не піддавати впливу мікрохвиль.
- ▶ Повітродувний пристрій захищати від впливу хімікалій та солей.
- ▶ Пошкоджений повітродувний пристрій не транспортувати.
- Із пошкодженого акумулятора може виходити рідина. Якщо рідина контактує із шкірою або очима, можуть виникнути подразнення шкіри або очей.

- ▶ Уникати контакту із рідиною.
- ▶ Якщо відбувається контакт із шкірою: ушкоджені ділянки шкіри промити великою кількістю води та милом.
- ▶ Якщо відбувається контакт із очима: очі мінімум 15 хвилин промити великою кількістю води та звернутись до лікаря.
- Пошкоджений або несправний акумулятор може мати незвичний запах, диміти або горіти. Можуть бути поранені або вбиті люди, а також можливі матеріальні збитки.
 - ▶ Якщо повітродувний пристрій незвично пахне або димить: повітродувний пристрій не використовувати та тримати на відстані від займистих матеріалів.
 - ▶ Якщо повітродувний пристрій горить: повітродувний пристрій спробувати погасити за допомогою вогнегасника або води.

4.9 Робота

▲ ПОПЕРЕДЖЕННЯ

- У певних ситуаціях користувач більше не може працювати зосереджено. Користувач може спіткнутися, впасти та отримати важкі травми.
 - ▶ Працювати спокійно та розважливо.
 - ▶ Якщо погане освітлення та погана видимість: із повітродувним пристроєм не працювати.
 - ▶ Повітродувний пристрій обслуговувати самому.
 - ▶ Не працювати вище плечей.
 - ▶ Звертати увагу на перешкоди.
 - ▶ Працюйте, стоячи на землі та тримаючи рівновагу. Якщо необхідно працювати на висоті: використовувати підймальну робочу платформу або надійне риштування.
 - ▶ Якщо виникають ознаки втоми: зробити паузу в роботі.
 - ▶ Продувати за напрямком вітру.
- Під час роботи на високій швидкості можуть підкидатись предмети. Можуть бути травмовані люди та тварини, також можливі матеріальні збитки.
 - ▶ Не направляти струмінь повітря у напрямку людей, тварин та предметів.
- Якщо повітродувний пристрій під час роботи змінюється або працює незвичним чином, то можливо повітродувний пристрій перебуває в небезпечному стані. Можливе тяжке травмування людей та виникнення матеріальних збитків.

- ▶ Закінчити роботу, вийняти ключ активації та звернутися до спеціалізованого дилера STIHL.
- Під час роботи можлива вібрація повітряного пристрою.
 - ▶ Робити паузи у роботі.
 - ▶ Якщо з'являються ознаки порушення кровообігу: звернутись до лікаря.
- Внаслідок підняття пилу можливе електростатичне зарядження повітряного пристрою. При певних умовах довкілля (наприклад, сухе докiлля), повітряний пристрій може миттєво розрядитися з можливим утворенням іскор. Іскри в легкозаймистому та вибухонебезпечному середовищі можуть спричинити пожежу або вибух. Це може призвести до травмування чи смерті людей, а також до матеріальних збитків.
 - ▶ Не працювати в легкозаймистому або вибухонебезпечному середовищі.

4.10 Зарядка

▲ ПОПЕРЕДЖЕННЯ

- Контакт із електропровідними комплектуючими може виникнути у наслідок наступних причин:
 - Сполучний провід пошкоджений.
 - Штепсельна вилка пошкоджена.
 - Штепсельна розетка не інстальована.
 Контакт із електропровідними комплектуючими може призвести до удару струмом. Користувач може бути травмований або вбитий.
 - ▶ Переконайтесь, що сполучний провід та штепсельна вилка не пошкоджені.
 - ▶ Штепсельну вилку устроїти у правильно інстальовану штепсельну розетку.
- Під час зарядки неправильна напруга або неправильна частота мережі може призвести до перенапруги у зарядному кабелі. Зарядний кабель може бути пошкоджений.
 - ▶ Переконайтесь, що напруга мережі та частота електричної мережі збігається із даними на фірмовій табличці зарядного кабелю.
- Під час проведення діагностики пошкоджений або несправний зарядний кабель може мати незвичний запах або диміти. Люди можуть бути травмовані, також можливі матеріальні збитки.
 - ▶ Штепсельну вилку вийняти із штепсельної розетки.
- Зарядний кабель при не достатньому відведенні тепла може перегрітись та викликати

- пожежу. Можуть бути поранені або вбиті люди, а також можливі матеріальні збитки.
 - ▶ Зарядний кабель не накривати.
- Якщо до однієї штепсельної розетки підключені декілька зарядних кабелів, під час зарядки можуть бути переважені електричні проводи. Електричні проводи можуть нагрітись та викликати пожежу. Можуть бути поранені або вбиті люди, а також можливі матеріальні збитки.
 - ▶ Зарядний кабель підключати до штепсельної розетки поодиноці.
 - ▶ Зарядний кабель не підключати до блоку розеток.

4.11 Транспортування

▲ ПОПЕРЕДЖЕННЯ

- Під час транспортування повітряний пристрій може перевертатись та рухатись. Люди можуть бути травмовані, також можливі матеріальні збитки.



- ▶ Вийняти ключ активації.

- ▶ Повітряний пристрій запакувати в упаковці або контейнері таким чином, щоб вони не могли перевернутися та рухатись.
- ▶ Упаковку або контейнер для транспортування зафіксувати ременями для транспортування, іншими ременями або сіткою так, щоб упаковка або контейнер не могли рухатись.

4.12 Зберігання

4.12.1 Повітряний пристрій

▲ ПОПЕРЕДЖЕННЯ

- Діти можуть не розпізнати та не оцінити небезпеку від повітряного пристрою. Діти можуть бути тяжко травмовані



- ▶ Вийняти ключ активації.

- ▶ Повітряний пристрій зберігати поза зоною доступу дітей.
- Електричні контакти замкової щілини та металеві комплектуючі під впливом вологи можуть роз'їдатись корозією. Повітряний пристрій може бути пошкоджено.



► Вийняти ключ активації.

- Повітродувний пристрій зберігати сухим та чистим.
- Повітродувний пристрій не захищений від усіх впливів навколишнього середовища. Якщо повітродувний пристрій піддається певному впливу навколишнього середовища, повітродувний пристрій може бути пошкоджений.
 - Повітродувний пристрій зберігати сухим та чистим.
 - Повітродувний пристрій зберігати у закритому приміщенні.
 - Ключ активації зберігати окремо від повітродувного пристрою.

4.12.2 Зарядний кабель

▲ ПОПЕРЕДЖЕННЯ

- Діти можуть не розпізнати та не оцінити небезпеку від зарядного кабелю. Діти можуть бути тяжко травмовані або вбиті.
 - Зарядний кабель зберігати поза зоною доступу дітей.
- Зарядний кабель не захищений від усіх впливів навколишнього середовища. Якщо зарядний кабель піддається певному впливу навколишнього середовища, зарядний кабель може бути пошкоджений.
 - Якщо зарядний кабель гарячий: зарядний кабель залишити охолонути.
 - Зарядний кабель зберігати у чистому та сухому стані.
 - Зарядний кабель зберігати у закритому приміщенні.
 - Зарядний кабель зберігати у діапазоні температур між 0 °C та + 40 °C.

4.13 Очищення, технічне обслуговування та ремонт

▲ ПОПЕРЕДЖЕННЯ

- Якщо під час чищення, технічного обслуговування або ремонту ключ активації встановлений, повітродувний пристрій може ненавмисно увімкнутися. Можливе тяжке травмування людей та виникнення матеріальних збитків.



► Вийняти ключ активації.

- Агресивні засоби для очищення, мийка струменем води або гострі предмети можуть пошкодити повітродувний пристрій та зарядний кабель. Якщо повітродувний пристрій або зарядний кабель не правильно очиститься, комплектуючі більше не можуть правильно функціонувати та система безпеки не спрацює. Існує ризик травмування.
 - Повітродувний пристрій та зарядний кабель використовувати таким чином, як це описано в інструкції з експлуатації.
- Якщо повітродувний пристрій чи зарядний кабель обслуговуються або ремонтуються не так, як це описано в даній інструкції з експлуатації, комплектуючі тоді більше не можуть правильно функціонувати та система безпеки не спрацює. Можливі тяжкі травми або смерть людей.
 - Повітродувний пристрій та зарядний кабель не обслуговувати та не ремонтувати самостійно.
 - Якщо повітродувний пристрій або зарядний кабель потрібно відремонтувати або вони потребують технічного обслуговування : звернутися до спеціалізованого дилера STIHL.

5 Повітродувний пристрій підготувати до експлуатації

5.1 Приготування повітродувного пристрою до роботи

Перед початком роботи завжди необхідно виконати такі дії:

- Переконайтеся, що такі комплектуючі знаходяться в безпечному стані:
 - Повітродувний пристрій, 4.7.1.
 - Зарядний кабель, 4.7.2.
- Перевірити вмонтований акумулятор, 10.2.
- Повністю зарядити повітродувний пристрій, 6.
- Очистити повітродувний пристрій, 15.1.
- Монтувати повітродувну трубку та насадку, 7.
- Перевірити елементи системи керування, 10.

- ▶ Якщо ці кроки не можуть бути здійснені: не використовувати повітродувний пристрій і звернутися до спеціалізованого дилера STIHL.

6 Зарядка повітродувного пристрою та світлодіоди

6.1 Зарядка повітродувного пристрою

Час зарядки залежить від різних факторів, що впливають, наприклад, від температури повітродувного пристрою або температури навколишнього середовища. Фактичний час зарядки може відрізнитись від вказаного часу зарядки. Час зарядки вказаний за посиланнями www.stihl.com/charging-times.

Якщо штепсельна вилка встромлена у штепсельну розетку та зарядний кабель під'єднаний до повітродувного пристрою, процедура зарядки починається автоматично. Коли повітродувний пристрій повністю заряджений, процедура зарядки припиняється автоматично.

Під час зарядки повітродувний пристрій та зарядний кабель нагріваються.

- ▶ Вийняти ключ активації.

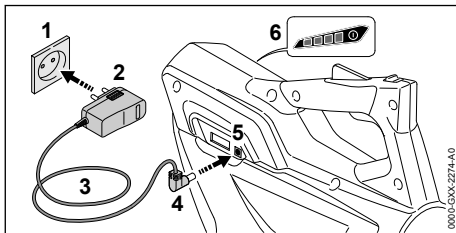

- ▶ Штепсельну вилку (2) встромити у добре доступну штепсельну розетку (1).

⚠ ПОПЕРЕДЖЕННЯ

- Люди можуть спіткнутись об сполучний провід. Люди можуть бути травмовані та зарядний кабель пошкоджений.
 - ▶ Сполучний провід прокласти щільно прилягаючим до землі.

- ▶ Прокладення сполучного проводу (3).
- ▶ Зарядний штепсель (4) встромити у гніздо (5).
Світлодіоди (6) горять зеленим та показують стан зарядки.
- ▶ Якщо світлодіоди (6) більше не горять: зарядний штепсель (4) вийняти із гнізда (5). Повітродувний пристрій повністю заряджений.
- ▶ Штепсельну вилку (2) вийняти із штепсельної розетки (1).

6.2 Відображення стану зарядки

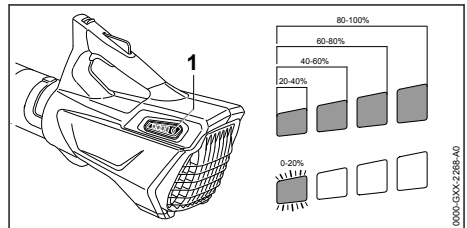

- ▶ Натиснути натискну кнопку (1).
Світлодіоди горять зеленим близько 5 секунд та показують стан зарядки.
- ▶ Якщо правий світлодіод блимає зеленим: повітродувний пристрій слід зарядити.

6.3 Світлодіоди

Світлодіоди можуть відображати стан зарядки або неполадки повітродувного пристрою. Світлодіоди можуть горіти або блимати зеленим або червоним.

Якщо світлодіоди горять або блимають зеленим, відображається стан зарядки.

- ▶ Якщо світлодіоди горять або блимають червоним: слід усунути несправності, 17. У повітродувному пристрої є несправність.

7 Збірка повітродувного пристрою

7.1 Монтаж нагнітальної трубки та насадки

- ▶ Повітродувний пристрій вимкнути та зняти ключ активації.

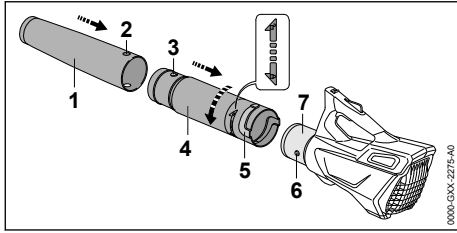

- ▶ Отвір (2) та цапфу (3) привести на однакову висоту.
- ▶ Насадку (1) одягти на нагнітальну трубку (4). Насадка (1) фіксується зі звуком та більше не може демонтуватись.
- ▶ Цапфу (6) та паз (5) привести на однакову висоту.
- ▶ Нагнітальну трубку (4) одягти на корпус (7).
- ▶ Нагнітальну трубку (4) повертати у напрямку  до тих пір, поки вона не зафіксується.

Нагнітальна трубка більше не повинна демонтуватись.

8 Встановлення та виймання ключа активації

8.1 Встановлення ключа активації

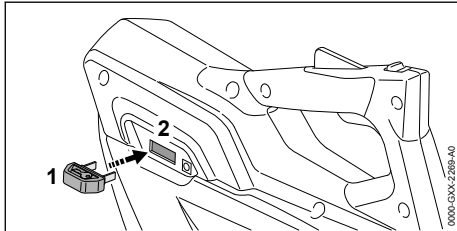

- ▶ Ключ активації (1) встромити у роз'єм для ключа (2).

8.2 Виймання ключа активації

- ▶ Повітродувний пристрій поставити на рівну площину.
- ▶ Вийняти ключ активації.
- ▶ Ключ активації зберігати поза зоною доступу дітей.

9 Вмикання та вимикання повітродувного пристрою

9.1 Вмикання повітродувного пристрою

- ▶ Повітродувний пристрій однією рукою тримати за рукоятку управління таким чином, щоб великий палець обхоплював рукоятку управління.

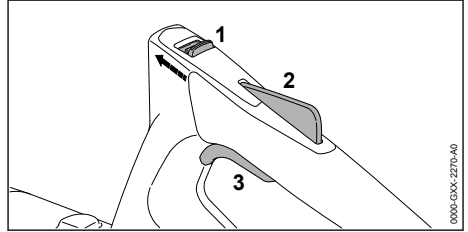

- ▶ Розблоковуючий шибер (1) великим пальцем змістити у напрямку нагнітальної трубки та утримувати.
- ▶ Стопор перемикаючого важеля (2) натиснути рукою та тримати натиснутим. Розблоковуючий шибер (1) можна відпустити.
- ▶ Перемикаючий важіль (3) натиснути вказівним пальцем та тримати натиснутим. Повітродувний пристрій прискорюється та повітря виходить із насадки.

9.2 Повітродувний пристрій вимкнути

- ▶ Відпустити перемикаючий важіль та стопор перемикаючого важеля. Повітря із насадки більше не виходить.
- ▶ Якщо повітря продовжує виходити із насадки: зняти ключ активації та звернутись до спеціалізованого дилера STIHL. Повітродувний пристрій несправний.

10 Перевірка повітродувного пристрою та акумулятора

10.1 Перевірка елементів системи управління

Шибер для розблокування, стопор перемикаючого важеля, перемикаючий важіль

- ▶ Вийняти ключ активації.
- ▶ Спробуйте натиснути перемикаючий важіль не натискаючи при цьому розблоковуючий шибер та стопор перемикаючого важеля.

- ▶ Якщо перемикаючий важіль натискається: повітродувний пристрій не експлуатувати та звернутись до спеціалізованого дилера STIHL.
- ▶ Розблоковуючий шибер або стопор перемикаючого важеля несправний.
- ▶ Розблоковуючий шибер великим пальцем змістити у напрямку нагнітальної трубки та утримувати.
- ▶ Натиснути стопор перемикаючого важеля та тримати натиснутим.
- ▶ Натиснути перемикаючий важіль.
- ▶ Перемикаючий важіль, стопор перемикаючого важеля та розблоковуючий шибер відпустити.
- ▶ Якщо перемикаючий важіль, стопор перемикаючого важеля та розблоковуючий шибер погано рухаються або не пружиняють назад у вихідну позицію: повітродувний пристрій не використовувати та звернутись до спеціалізованого дилера STIHL.
- ▶ Перемикаючий важіль, стопор перемикаючого важеля чи розблоковуючий шибер несправний.

Вмикання повітродувного пристрою

- ▶ Встановити ключ активації.
- ▶ Розблоковуючий шибер великим пальцем змістити у напрямку нагнітальної трубки та утримувати.
- ▶ Натиснути стопор перемикаючого важеля та тримати натиснутим.
- ▶ Натиснути перемикаючий важіль та тримати натиснутим
- ▶ Повітря виходить із насадки.
- ▶ Якщо 3 світлодіоди блимають червоним: зняти ключ активації та звернутись до спеціалізованого дилера STIHL.
- ▶ У повітродувному пристрої є несправність.
- ▶ Відпустити перемикаючий важіль.
- ▶ Повітря із насадки більше не виходить.
- ▶ Якщо повітря продовжує виходити із насадки: зняти ключ активації та звернутись до спеціалізованого дилера STIHL.
- ▶ Повітродувний пристрій несправний.

10.2 Перевірити вмонтований акумулятор

- ▶ Натиснути натискну кнопку.
- ▶ Світлодіоди горять або блимають.
- ▶ Якщо світлодіоди не горять або блимають: повітродувний пристрій не експлуатувати та звернутись до спеціалізованого дилера STIHL.
- ▶ У вмонтованому акумуляторі є несправність.

11 Робота із повітродувним пристроєм

11.1 Яким чином потрібно тримати та вести повітродувний пристрій

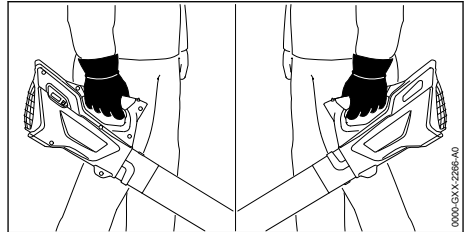

- ▶ Повітродувний пристрій тримати однією рукою за рукоятку управління та вести таким чином, щоб великий палець обхоплював рукоятку управління.

11.2 Продувка

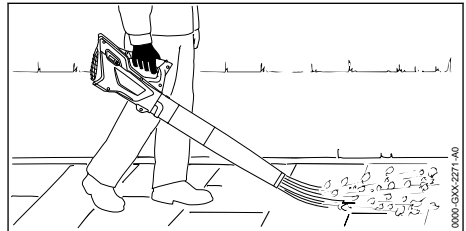

- ▶ Насадку спрямовувати на землю.
- ▶ Повільно та під контролем йти вперед.

12 Після закінчення роботи

12.1 Після закінчення роботи

- ▶ Повітродувний пристрій вимкнути та зняти ключ активації.
- ▶ Чищення повітродувного пристрою.

13 Транспортування

13.1 Транспортування повітродувного пристрою

- ▶ Повітродувний пристрій вимкнути та зняти ключ активації.

Перенесення повітродувного пристрою

- ▶ Повітродувний пристрій переносити однією рукою за рукоятку керування.

Транспортування повітродувного пристрою в автомобілі

- ▶ Повітродувний пристрій зафіксувати таким чином, щоб він не міг перевернутися та рухатися.
 - ▶ Якщо повітродувний пристрій потрібно упакувати: повітродувний пристрій упакувати таким чином, щоб виконувались наступні умови:
 - Упаковка або контейнер не проводять електричний струм.
 - Повітродувний пристрій в упаковці або контейнері не може рухатися.
 - Упаковка або контейнер зафіксовані таким чином, щоб упаковка або контейнер не могли рухатися.
- З огляду на вмонтований акумулятор, повітродувний пристрій підлягає правилам з транспортування небезпечних вантажів. Повітродувному пристрою (літій-іонна батарея в оснащенні) присвоюється рівень UN 3481 та він перевіряється згідно інструкції ЄС та критеріям частина III, підрозділ 38.3.
- Вказівки щодо транспортування є на сайті www.stihl.com/safety-data-sheets.

14 Зберігання

14.1 Зберігання зарядного пристрою

Компанія STIHL рекомендує зберігати повітродувний пристрій із станом зарядки між 40 % та 60 % (горять 2 зелені світлодіоди).

- ▶ Повітродувний пристрій вимкнути та зняти ключ активації.
- ▶ Повітродувний пристрій зберігати таким чином, щоб виконувались наступні умови:
 - Повітродувний пристрій знаходиться поза зоною доступу дітей.
 - Повітродувний пристрій чистий та сухий.
 - Повітродувний пристрій зберігається у закритому приміщенні.
 - Повітродувний пристрій знаходиться у діапазоні температур між 0 °C та + 50 °C.

14.2 Зберігання зарядного кабелю

- ▶ Штепсельну вилку вийняти із штепсельної розетки.
- ▶ Зарядний кабель зберігати таким чином, щоб виконувались наступні умови:
 - Зарядний кабель знаходиться поза зоною доступу дітей.
 - Зарядний кабель чистий та сухий.

- Зарядний кабель зберігається у закритому приміщенні.
- Зарядний кабель знаходиться окремо від повітродувного пристрою.
- Зарядний кабель знаходиться у діапазоні температур між 0 °C та + 40 °C.

15 Чистка

15.1 Очищення повітродувного пристрою

- ▶ Повітродувний пристрій вимкнути та зняти ключ активації.
- ▶ Очистити повітродувний пристрій вологою ганчіркою.
- ▶ Очистити вентиляційні прорізи пензлем.
- ▶ Очистити захисну решітку пензлем або м'якою щіткою.

15.2 Чистка зарядного кабелю

- ▶ Штепсельну вилку вийняти із штепсельної розетки.
- ▶ Зарядний штепсель вийняти із гнізда.
- ▶ Мотоножиці протерти вологою серветкою.

16 Технічне обслуговування та ремонт

16.1 Інтервали технічного обслуговування

Інтервали технічного обслуговування залежать від умов навколишнього середовища та умов роботи. Компанія STIHL рекомендує наступні інтервали технічного обслуговування:

Щорічно

- ▶ Повітродувний пристрій віддати на перевірку спеціалізованому дилеру STIHL.

16.2 Ремонт та технічне обслуговування повітродувного пристрою

Користувач не може самостійно обслуговувати та ремонтувати повітродувний пристрій.

- ▶ Якщо повітродувний пристрій потребує технічного обслуговування, несправний або пошкоджений: звернутись до спеціалізованого дилера STIHL.

16.3 Технічне обслуговування та ремонт зарядного кабелю

Зарядний кабель не повинен обслуговуватись та не може ремонтуватись.

- ▶ Якщо зарядний кабель несправний або пошкоджений: зарядний кабель замінити.

17 Усунення неполадок

17.1 Усунення неполадок повітродувного пристрою або зарядного кабелю

Неполадка	Світлодіоди на повітродувному пристрої	Причина	Усунення
Повітродувний пристрій при вмиканні не запускається.	1 світлодіод блимає зеленим.	Стан зарядки повітродувного пристрою занадто низький.	▶ Повітродувний пристрій зарядити.
	3 світлодіода горять червоним.	Повітродувний пристрій занадто гарячий.	▶ Вийняти ключ активації. ▶ Повітродувний пристрій залишити охолонути.
	3 світлодіода блимають червоним.	Є несправність у системі електрики.	▶ Вийняти ключ активації. ▶ Повітродувний пристрій не використовувати та звернутись до спеціалізованого дилера STIHL.
		Повітродувний пристрій вологий.	▶ Повітродувний пристрій просушити.
Повітродувний пристрій під час роботи вимикається.	3 світлодіода горять червоним.	Повітродувний пристрій занадто гарячий.	▶ Вийняти ключ активації. ▶ Повітродувний пристрій залишити охолонути.
		Є несправність у системі електрики.	▶ Повітродувний пристрій вимкнути та через 5 секунд знову увімкнути.
Час роботи повітродувного пристрою занадто короткий.		Повітродувний пристрій не повністю заряджений.	▶ Повністю зарядити повітродувний пристрій.
		Термін служби повітродувного пристрою перевищено.	▶ Повітродувний пристрій замінити.
Повітродувний пристрій не заряджається.	3 світлодіода горять червоним.	Повітродувний пристрій занадто гарячий.	▶ Вийняти ключ активації. ▶ Повітродувний пристрій залишити охолонути.
		У повітродувному пристрої або зарядному кабелі наявна несправність.	▶ Вийняти ключ активації. ▶ Звернутись до спеціалізованого дилера STIHL.

18 Технічні дані

18.1 Повітродувний пристрій STIHL BGA 45

- Вага: 2,2 кг
- Швидкість повітря з монтованою насадкою: 38 м/с
- Акумуляторна технологія: літій-іонна
- Напруга: 18 В
- Ємність в А·год: див. фірмову табличку
- Енергоємність у Вт·год: див. фірмову табличку

- Допустимий діапазон температур для експлуатації та зберігання: від 0 °C до + 50 °C

Якщо повітродувний пристрій експлуатується при температурі вище + 30 °C, час роботи акумулятора може зменшуватися та потужність повітродувного пристрою падати.

Час роботи див. на www.stihl.com/battery-life.

18.2 Зарядний кабель STIHL LK 45

- Номінальна напруга: 100-240 В, 50-60 Гц
- Номінальна потужність: 14,6 Вт
- Зарядний струм: 0,65 А

- Допустимий діапазон температур для експлуатації та зберігання: від 0 °C до + 40 °C

Інформація стосовно часу зарядки за посланнями www.stihl.com/charging-times.

18.3 Рівень звуку та вібрації

Величина K для рівня звукового тиску дорівнює 2 дБ (A). Величина K для рівня звукового тиску дорівнює 2 дБ (A). Величина K для величини вібрації дорівнює 2 м/с².

Компанія STIHL рекомендує носити захист для слуху.

- Рівень звукового тиску L_{pA} вимірний згідно EN 50636-2-100: 76 дБ (A)
- Рівень потужності звуку L_{wA} вимірний згідно EN 50636-2-100: 87 дБ (A)
- Величина вібрації a_{hv} виміряна згідно EN 50636-2-100, рукоятка управління: 3,2 м/с².

Вказані значення вібрацій були виміряні із застосуванням процедури вимірювання згідно нормам та можуть використовуватись для порівняння електроприладів. Фактичні значення вібрацій, які виникають, можуть відрізнитись від вказаних значень у залежності від виду застосування приладів. Вказані значення вібрацій можна використовувати для серйозної оцінки вібраційного навантаження. Необхідно оцінити фактичне вібраційне навантаження. При цьому може також враховуватись час, на який вимкнено електроприлад, та час на який його увімкнено, але коли він працює без навантаження.

Дані стосовно виконання директиви роботодавців відносно рівня вібрацій 2002/44/EG див. за посиланням www.stihl.com/vib.

18.4 REACH

REACH означає розпорядження ЄС для реєстрації, оцінки та допуску хімікалій.

Інформація щодо виконання розпорядження REACH подана за посиланням www.stihl.com/reach.

18.5 Встановлена тривалість використання

Повна встановлена тривалість використання становить до 30 років.

Встановлена тривалість використання передбачає регулярне технічне обслуговування та

догляд відповідно до вимог інструкції з експлуатації.

19 Комплектуючі та приладдя

19.1 Запасні частини та приладдя

STIHL Дані символи позначають оригінальні комплектуючі STIHL та оригінальне приладдя STIHL.

Компанія STIHL рекомендує використовувати оригінальні запчастини STIHL та оригінальне приладдя STIHL.

Незважаючи на постійне спостереження ринку, компанія STIHL не може оцінити надійність, безпеку та придатність запасних частин та приладдя інших виробників та не несе відповідальності за їх використання.

Оригінальні запчастини STIHL та оригінальне приладдя STIHL можна придбати у спеціалізованих дилерів STIHL.

20 Утилізація

20.1 Утилізація повітродувного пристрою та зарядного кабелю

Інформацію стосовно утилізації можна отримати в місцевій адміністрації або в спеціалізованого дилера STIHL.

Неправильна утилізація може зашкодити здоров'ю та забруднити навколишнє середовище.

Повітродувний пристрій містить вмонтований акумулятор, який потрібно утилізувати окремо.

- ▶ Повітродувний пристрій віддати на утилізацію спеціалізованому дилеру STIHL. Спеціалізований дилер STIHL утилізує вмонтований акумулятор окремо від повітродувного пристрою.
- ▶ Віднесіть продукцію STIHL разом з упаковкою у відповідний пункт збору для повторного використання відповідно до місцевих нормативних вимог.
- ▶ Не утилізувати разом із домашнім сміттям.

21 Сертифікат відповідності нормам ЄС

21.1 Повітродувний пристрій STIHL BGA 45

ANDREAS STIHL AG & Co. KG
Badstraße 115
D-71336 Waiblingen

Німеччина

заявляє з повною відповідальністю, що

- Конструкція: акумуляторний повітродувний пристрій
- Фабрична марка: STIHL
- Тип: BGA 45
- Серійний номер: 4513

відповідає інструкціям щодо виконанню директив 2011/65/EU, 2006/42/EG, 2014/30/EU та 2000/14/EG, а також розроблено й виготовлено відповідно до дійсних версій наступних норм згідно з датою виготовлення: EN 55014-1, EN 55014-2, EN 60335-1 і EN 50636-2-100.

Для встановлення виміряного та гарантованого рівня потужності звуку були виконані процедури згідно з Директивою 2000/14/EG, додаток V.

- Вимірний рівень потужності звуку: 86 дБ(А)
- Гарантований рівень потужності звуку: 89 дБ(А)

Технічна документація зберігається у відділі допуску продукції компанії
ANDREAS STIHL AG & Co. KG.

Рік виготовлення, країна виробника та номер машини вказані на повітродувному пристрої.

Waiblingen, 15.07.2021

ANDREAS STIHL AG & Co. KG

По повноваженню



Dr. Jürgen Hoffmann, керівник відділу допуску й регулювання виробів

21.2 Знак відповідності



Інформація щодо сертифікатів та заяв про відповідність вимогам ЕАС, які підтверджують виконання технічних Директив та вимог Митного Союзу є на сайтах www.stihl.ru/eac або її можна замовити

по телефону у відповідному національному представництві STIHL. ☎ 22.



Технічні Директиви та вимоги України виконуються.

22 Адреси

22.1 STIHL Hauptverwaltung

ANDREAS STIHL AG & Co. KG
Badstrasse 115
71336 Waiblingen

Німеччина

22.2 Дочірні компанії STIHL

РОСІЙСЬКА ФЕДЕРАЦІЯ

РОССИЙСКАЯ ФЕДЕРАЦИЯ
ООО "АНДРЕАС ШТИЛЬ МАРКЕТИНГ"
наб. Обводного канала, дом 60, литера А,
помещ. 1-Н, офис 200
192007 Санкт-Петербург, Россия
Горячая линия: +7 800 4444 180
Эл. почта: info@stihl.ru

УКРАЇНА

ТОВ «Андреас Штіль»
вул. Антонова 10, с. Чайки
08135 Київська обл., Україна
Телефон: +38 044 393-35-30
Факс: +380 044 393-35-70
Гаряча лінія: +38 0800 501 930
E-mail: info@stihl.ua

22.3 Представники STIHL

БІЛАРУСЬ

Представительство
ANDREAS STIHL AG & Co. KG
ул. К. Цеткин, 51-11а
220004 Минск, Беларусь
Горячая линия: +375 17 200 23 76

КАЗАХСТАН

Представительство
ANDREAS STIHL AG & Co. KG
ул. Шагабутдинова, 125А, оф. 2
050026 Алматы, Казахстан
Горячая линия: +7 727 225 55 17

22.4 Імпортери STIHL

РОСІЙСЬКА ФЕДЕРАЦІЯ

ООО "ШТИЛЬ ЗЮДВЕСТ"
350000, Российская Федерация,
г. Краснодар, ул. Западный обход, д. 36/1

ООО "ФЛАГМАН"
194292, Российская Федерация,
г. Санкт-Петербург, 3-ий Верхний переулоч, д.
16 литер А, помещение 38

ООО "ПРОГРЕСС"
107113, Российская Федерация,
г. Москва, ул. Маленковская, д. 32, стр. 2

ООО "АРНАУ"
236006, Российская Федерация,
г. Калининград, Московский проспект, д. 253,
офис 4

ООО "ИНКОР"
610030, Российская Федерация,
г. Киров, ул. Павла Корчагина, д. 1 Б

ООО "ОПТИМА"
620030, Российская Федерация,
г. Екатеринбург, ул. Карьерная д. 2, Помеще-
ние 1

ООО "ТЕХНОТОРГ"
660112, Российская Федерация,
г. Красноярск, ул. Парашютная, д. 15

ООО "ЛЕСОТЕХНИКА"
664540, Российская Федерация,
с. Хомутово, ул. Чапаева, д. 1, оф. 39

УКРАЇНА

ТОВ «Андреас Штіл»
вул. Антонова 10, с. Чайки
08135 Київська обл., Україна

БІЛАРУСЬ

ООО «ПИЛАКОС»
ул. Тимирязева 121/4 офис 6
220020 Минск, Беларусь

УП «Беллесэкспорт»
ул. Скрыганова 6.403
220073 Минск, Беларусь

КАЗАХСТАН

ИП «ВОРОНИНА Д.И.»
пр. Райымбека 312
050005 Алматы, Казахстан

КИРГИЗСТАН

ОсОО «Муза»
ул. Киевская 107
720001 Бишкек, Киргизия

ԱՐՄԵՆԻԱ

ООО «ЮНИТУЛЗ»
ул. Г. Парпеци 22
0002 Ереван, Армения

Πίνακας περιεχομένων

1	Πρόλογος.....	17
2	Πληροφορίες σχετικά με αυτό το εγχειρίδιο οδηγιών.....	18
3	Περιεχόμενα.....	18
4	Προφυλάξεις ασφαλείας.....	19
5	Ετοιμασία του φυσητήρα για χρήση.....	25
6	Φόρτιση φυσητήρα και λυχνίες.....	25
7	Συναρμολόγηση φυσητήρα.....	26
8	Σύνδεση και αφαίρεση κλειδιού ενεργοποίησης.....	26
9	Θέση σε λειτουργία και εκτός λειτουργίας.....	27
10	Έλεγχος φυσητήρα και μπαταρίας.....	27
11	Εργασία με τον φυσητήρα.....	28
12	Μετά την εργασία.....	28
13	Μεταφορά.....	28
14	Φύλαξη.....	28
15	Καθάρισμα.....	29
16	Συντήρηση και επισκευές.....	29
17	Αντιμετώπιση βλαβών.....	29
18	Τεχνικά χαρακτηριστικά.....	30
19	Ανταλλακτικά και παρελκόμενα.....	31
20	Απόρριψη.....	31
21	Δήλωση συμμόρφωσης ΕΕ.....	31
22	Πιστοποιητικό συμβατότητας UKCA.....	31

1 Πρόλογος

Αγαπητέ πελάτη,

Ευχαριστούμε που επιλέξατε την STIHL για την αγορά σας. Στόχος μας είναι να σχεδιάζουμε και να κατασκευάζουμε προϊόντα κορυφαίας ποιότητας, που ανταποκρίνονται στις ανάγκες των πελατών μας. Έτσι δημιουργούμε προϊόντα με υψηλή αξιοπιστία, ακόμα και κάτω από ακραίες συνθήκες χρήσης.

Παράλληλα, η STIHL παρέχει σέρβις κορυφαίας ποιότητας. Οι πιστοποιημένοι αντιπρόσωποί μας μπορούν να σας προσφέρουν έγκυρες συμβουλές, εκπαίδευση και πλήρη τεχνική υποστήριξη.

Η STIHL δηλώνει ρητά την προσηλωσή της στη βιώσιμη και υπεύθυνη χρήση των φυσικών πόρων. Οι παρούσες οδηγίες χρήσης θα σας βοηθήσουν να χρησιμοποιήσετε το προϊόν STIHL σας για πολλά χρόνια με ασφάλεια και με σεβασμό στο περιβάλλον.

Σας ευχαριστούμε για την εμπιστοσύνη και ευχόμαστε η χρήση των προϊόντων STIHL να είναι για εσάς μια ευχάριστη εμπειρία.

N. S. Stihl

Δρ Nikolas Stihl

ΣΗΜΑΝΤΙΚΟ! ΔΙΑΒΑΣΤΕ ΤΟ ΕΓΧΕΙΡΙΔΙΟ ΑΥΤΟ ΠΡΙΝ ΑΠΟ ΤΗ ΧΡΗΣΗ ΚΑΙ ΦΥΛΑΞΤΕ ΤΟ.

2 Πληροφορίες σχετικά με αυτό το εγχειρίδιο οδηγιών

2.1 Έγγραφα που εφαρμόζονται

Ισχύουν οι τοπικοί κανονισμοί ασφαλείας.

- ▶ Εκτός από αυτές τις οδηγίες χρήσης, διαβάστε, κατανοήστε και φυλάξτε επίσης τα παρακάτω έγγραφα:
 - Πληροφορίες ασφαλείας για μπαταρίες και προϊόντα με ενσωματωμένη μπαταρία της STIHL www.stihl.com/safety-data-sheets

2.2 Χρήση προειδοποιητικών συμβόλων στο κείμενο



ΠΡΟΕΙΔΟΠΟΙΗΣΗ

- Το σύμβολο αυτό χρησιμοποιείται για την επισημάνση κινδύνων που μπορεί να οδηγήσουν σε σοβαρό τραυματισμό ή θάνατο.
 - ▶ Τα μέτρα που περιγράφονται μπορούν να αποτρέψουν σοβαρούς τραυματισμούς και θανατηφόρα ατυχήματα.

ΣΗΜΕΙΩΣΗ

- Το σύμβολο αυτό χρησιμοποιείται για την επισημάνση κινδύνων που μπορούν να προκαλέσουν υλικές ζημιές.
 - ▶ Τα μέτρα που περιγράφονται μπορούν να αποτρέψουν υλικές ζημιές.

2.3 Παραπομπή σε κείμενο



Το σύμβολο αυτό παραπέμπει σε ένα κεφάλαιο αυτού του εγχειριδίου οδηγιών.

3 Περιεχόμενα

3.1 Φυσητήρας και καλώδιο φόρτισης

Η μπαταρία είναι μόνιμα ενσωματωμένη στον φυσητήρα.

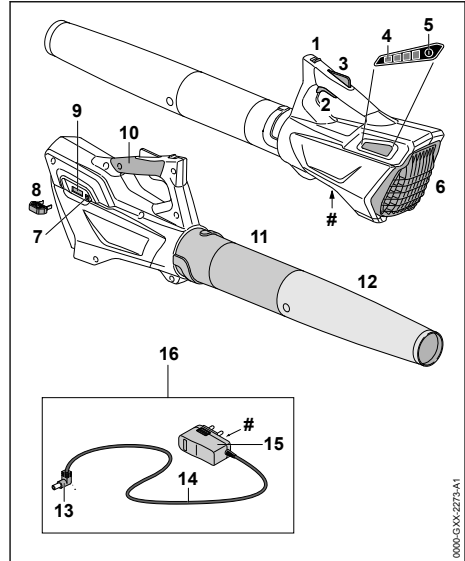

1 Σύρτης απασφάλισης

Ο σύρτης απασφάλισης απασφαλίζει μαζί με την ασφάλεια της σκανδάλης και τη σκανδάλη.

2 Σκανδάλη

Η σκανδάλη ενεργοποιεί και απενεργοποιεί τον φυσητήρα.

3 Ασφάλεια σκανδάλης

Η ασφάλεια σκανδάλης ξεκλειδώνει τη σκανδάλη.

4 Λυχνίες

Οι λυχνίες δείχνουν την κατάσταση φόρτισης του φυσητήρα και πιθανές βλάβες.

5 Πλήκτρο

Το πλήκτρο ενεργοποιεί τις λυχνίες του φυσητήρα.

6 Προστατευτικό πλέγμα

Το προστατευτικό πλέγμα προστατεύει τον χρήστη από κινούμενα μέρη του φυσητήρα.

7 Υποδοχή βύσματος φόρτισης

Η υποδοχή αυτή χρησιμεύει για τη σύνδεση του βύσματος φόρτισης.

8 Κλειδί ενεργοποίησης

Το κλειδί ενεργοποίησης ενεργοποιεί τον φυσητήρα.

9 Υποδοχή κλειδιού

Η υποδοχή κλειδιού χρησιμεύει για τη σύνδεση του κλειδιού ενεργοποίησης.

10 Λαβή χειρισμού

Η λαβή χειρισμού χρησιμεύει για τον χειρισμό, την καθοδήγηση και τη μεταφορά του φυσητήρα.

11 Σωλήνας αέρα

Ο σωλήνας αέρα κατευθύνει τη ροή αέρα.

12 Μπεκ

Το μπεκ συγκεντρώνει και κατευθύνει τη ροή αέρα.

13 Βύσμα καλωδίου φόρτισης

Το βύσμα αυτό συνδέει το καλώδιο φόρτισης με την υποδοχή του βύσματος φόρτισης.

14 Καλώδιο σύνδεσης

Το καλώδιο τροφοδοσίας συνδέει το βύσμα φόρτισης με το φις δικτύου.

15 Φις

Το φις χρησιμεύει για τη σύνδεση του καλωδίου φόρτισης με μια πρίζα.

16 Καλώδιο φόρτισης

Το καλώδιο φόρτισης χρησιμεύει για τη φόρτιση του φυσητήρα.

Πινακίδα ισχύος με αριθμό μηχανήματος**3.2 Σύμβολα**

Στον φυσητήρα και στο καλώδιο φόρτισης μπορεί να υπάρχουν τα εξής σύμβολα:

 Το σύμβολο αυτό δείχνει την κατεύθυνση προς την οποία πρέπει να σπρώξετε τον σύρτη απασφάλισης.

 Στάθμη ηχητικής ισχύος σε dB(A), προσδιορισμένη σύμφωνα με την Οδηγία 2000/14/EK προκειμένου να υπάρχει δυνατότητα σύγκρισης του θορύβου που εκπέμπεται από διάφορα ηλεκτρικά προϊόντα.

 Το σύμβολο αυτό δείχνει ότι για τη φόρτιση πρέπει να χρησιμοποιείται το καλώδιο φόρτισης LK 45.

 Η ένδειξη δίπλα στο σύμβολο δείχνει το ενεργειακό περιεχόμενο της μπαταρίας σύμφωνα με τα στοιχεία που παρέχονται από τον κατασκευαστή της. Το ενεργειακό περιεχόμενο που είναι διαθέσιμο κατά τη χρήση είναι μικρότερο από αυτή την τιμή.

 Χρησιμοποιείτε την ηλεκτρική συσκευή μέσα σε κλειστό και στεγνό χώρο.

 Μην απορρίψετε το προϊόν μαζί με τα οικιακά απορρίμματα.

 Τοποθετήστε με τέτοιο τρόπο, ώστε τα βέλη να δείχνουν προς τα πάνω,

4 Προφυλάξεις ασφαλείας**4.1 Εισαγωγή**

Το προϊόν αυτό έχει σχεδιαστεί ώστε να είναι ασφαλές και διαθέτει διατάξεις προστασίας. Ωστόσο, προκειμένου να αποφευχθούν πιθανοί κίνδυνοι, πρέπει να ακολουθούνται οι παρακάτω οδηγίες ασφαλείας.

4.2 Προειδοποιητικά σύμβολα

Τα προειδοποιητικά σύμβολα πάνω στον φυσητήρα ή στο καλώδιο φόρτισης έχουν τις εξής σημασίες:



Τηρείτε τις υποδείξεις ασφαλείας και τα σχετικά μέτρα.



Διαβάστε, κατανοήστε και φυλάξτε το εγχειρίδιο οδηγιών.



Φοράτε γυαλιά ασφαλείας.



Αν έχετε μακριά μαλλιά, δέστε τα, ώστε να μην μπορούν να απορροφηθούν μέσα στον φυσητήρα.



Αφαιρέστε το κλειδί ενεργοποίησης σε κάθε διάλειμμα εργασίας και κατά τη διάρκεια της μεταφοράς, της φόρτισης, της φύλαξης και της εκτέλεσης εργασιών συντήρησης ή επισκευής.



Προστατεύετε τον φυσητήρα από τη βροχή και την υγρασία και μην τον βυθίζετε μέσα σε υγρά.



Τηρείτε απόσταση ασφαλείας.



Προστατεύετε τον φυσητήρα από θερμότητα και φωτιά.



Τηρείτε τα επιτρεπόμενα όρια θερμοκρασίας του φυσητήρα.

4.3 Προβλεπόμενα σκοπός χρήσης

Ο φυσητήρας STIHL BGA 45 χρησιμεύει για την απομάκρυνση πεσμένων φύλλων, κομμένου χόρτου, χαρτιά και παρόμοια υλικά.

Ο φυσητήρας δεν επιτρέπεται να χρησιμοποιείται στη βροχή.

Ο φυσητήρας τροφοδοτείται με ενέργεια από μια ενσωματωμένη μπαταρία.

Το καλώδιο φόρτισης STIHL LK 45 χρησιμεύει για τη φόρτιση του φυσητήρα STIHL BGA 45.

▲ ΠΡΟΕΙΔΟΠΟΙΗΣΗ

- Καλώδια φόρτισης, μετασχηματιστές ή φορτιστές που δεν έχουν εγκριθεί από την STIHL για χρήση με τον φυσητήρα μπορούν να προκαλέσουν πυρκαγιές και εκρήξεις. Αυτό μπορεί να οδηγήσει σε σοβαρούς τραυματισμούς ή θανατηφόρα ατυχήματα και σε υλικές ζημιές.
 - ▶ Φορτίζετε τον φυσητήρα STIHL BGA 45 με καλώδιο φόρτισης STIHL LK 45.
- Η αντικανονική χρήση του φυσητήρα ή του καλωδίου φόρτισης μπορεί να οδηγήσει σε σοβαρούς τραυματισμούς ή θανατηφόρα ατυχήματα και σε υλικές ζημιές.
 - ▶ Χρησιμοποιείτε τον φυσητήρα και το καλώδιο φόρτισης με τον τρόπο που περιγράφεται σ' αυτό το εγχειρίδιο οδηγιών.

4.4 Απαιτήσεις από τον χρήστη

▲ ΠΡΟΕΙΔΟΠΟΙΗΣΗ

- Χρήστες που δεν διαθέτουν κατάλληλη εκπαίδευση, δεν είναι σε θέση να αναγνωρίσουν ή να εκτιμήσουν τους κινδύνους που σχετίζονται με τη χρήση του φυσητήρα και του καλωδίου φόρτισης. Υπάρχει κίνδυνος σοβαρού ή και θανατηφόρου τραυματισμού του χρήστη ή άλλων ατόμων.



- ▶ Διαβάστε, κατανοήστε και φυλάξτε τις οδηγίες χρήσης.

- ▶ Όταν δανείτε τον φυσητήρα ή το καλώδιο φόρτισης σε άλλο άτομο, να δίνετε μαζί και τις οδηγίες χρήσης.
- ▶ Βεβαιωθείτε ότι ο χρήστης πληροί τις εξής προϋποθέσεις:
 - Ο χρήστης είναι ξεκούραστος.
- Ο χρήστης έχει τις σωματικές, αισθητηριακές και νοητικές ικανότητες που απαιτούνται για τον χειρισμό και την εργασία με τον

φυσητήρα και το καλώδιο φόρτισης. Εάν ο χρήστης έχει μειωμένες σωματικές, αισθητηριακές ή νοητικές ικανότητες, επιτρέπεται να εργαστεί μόνο υπό την επίβλεψη ή σύμφωνα με οδηγίες ενός υπεύθυνου ατόμου.

- Ο χρήστης είναι σε θέση να αναγνωρίσει και να εκτιμήσει τους κινδύνους που σχετίζονται με τον φυσητήρα και το καλώδιο φόρτισης.
- Ο χρήστης είναι ενήλικας ή ο χρήστης εκπαιδεύεται υπό επιτήρηση στο πλαίσιο επαγγελματικής κατάρτισης σύμφωνα με τους εθνικούς κανονισμούς.
- Ο χρήστης έχει λάβει εκπαίδευση από τον πιστοποιημένο αντιπρόσωπο της STIHL ή από ειδικευμένο άτομο, πριν από την πρώτη χρήση του φυσητήρα ή του καλωδίου φόρτισης.
 - Ο χρήστης δεν βρίσκεται υπό την επήρεια αλκοόλ, φαρμάκων ή ναρκωτικών.
- ▶ Αν έχετε οποιαδήποτε απορία, απευθυνθείτε στον πιστοποιημένο αντιπρόσωπο της STIHL.

4.5 Ενδυμασία και εξοπλισμός

▲ ΠΡΟΕΙΔΟΠΟΙΗΣΗ

- Κατά τη διάρκεια της εργασίας, τα μακριά μαλλιά μπορεί να αναρροφηθούν από τον φυσητήρα. Υπάρχει κίνδυνος σοβαρού τραυματισμού του χρήστη.



- ▶ Μαζεύετε και ασφαλίσετε τα μακριά μαλλιά, έτσι ώστε να βρίσκονται πάνω από το ύψος των ώμων.

- Κατά τη διάρκεια της εργασίας μπορεί να εκσφενδονιστούν αντικείμενα με μεγάλη ταχύτητα. Υπάρχει κίνδυνος τραυματισμού του χρήστη.



- ▶ Να φοράτε εφαρμοστά προστατευτικά γυαλιά. Τα κατάλληλα προστατευτικά γυαλιά είναι δοκιμασμένα σύμφωνα με το πρότυπο EN 166 ή τους εθνικούς κανονισμούς και διατίθενται στο εμπόριο με σχετική επισημάνση.

- ▶ Να φοράτε μακρύ παντελόνι.
- Κατά τη διάρκεια της εργασίας μπορεί να σηκωθεί σκόνη από το έδαφος. Η εισπνοή της σκόνης μπορεί να προκαλέσει βλάβη στην υγεία και να προξενήσει αλλεργικές αντιδράσεις.
 - ▶ Αν σηκώνεται σκόνη, φορέστε μάσκα προστασίας από τη σκόνη.
- Τα ακατάλληλα είδη ρουχισμού μπορούν να πιαστούν σε δέντρα, θάμνους και στον φυσητήρα. Χρήστες που δεν φορούν κατάλληλο ρουχισμό διατρέχουν κίνδυνο σοβαρού τραυματισμού.
 - ▶ Να φοράτε εφαρμοστά ρούχα.
 - ▶ Αφαιρέστε μαντήλια και κοσμήματα.
- Αν ο χρήστης φορά ακατάλληλα υποδήματα, μπορεί να γλιστρήσει. Υπάρχει κίνδυνος τραυματισμού του χρήστη.
 - ▶ Να φοράτε γερά, κλειστά υποδήματα με αντιολισθητική σόλα.

4.6 Περιοχή εργασίας και περιβάλλον

4.6.1 Φυσητήρας

▲ ΠΡΟΕΙΔΟΠΟΙΗΣΗ

- Άσχετα προς την εργασία άτομα, παιδιά και ζώα δεν είναι σε θέση να αναγνωρίσουν ή να εκτιμήσουν τους κινδύνους που σχετίζονται με τη χρήση του φυσητήρα και με τα αντικείμενα που μπορεί να εκσφενδονίζονται. Υπάρχει κίνδυνος σοβαρού τραυματισμού ατόμων άσχετων προς την εργασία, παιδιών και ζώων καθώς και κίνδυνος πρόκλησης υλικών ζημιών.



- ▶ Μην επιτρέπετε σε άσχετα προς την εργασία άτομα, σε παιδιά και ζώα να πλησιάζουν σε απόσταση μικρότερη από 5 m από την περιοχή εργασίας.

- ▶ Τηρείτε απόσταση 5 m από αντικείμενα.

- ▶ Μην αφήνετε τον φυσητήρα χωρίς επίβλεψη.
- ▶ Βεβαιωθείτε ότι τα παιδιά δεν μπορούν να χρησιμοποιήσουν τον φυσητήρα σαν παιχνίδι.
- Ο φυσητήρας δεν είναι αδιάβροχος. Σε περίπτωση χρήσης στη βροχή ή σε υγρό περιβάλλον, μπορεί να προκληθεί ηλεκτροπληξία. Αυτό μπορεί να οδηγήσει σε τραυματισμό του χρήστη και σε ζημιά στον φυσητήρα.
 - ▶ Μην εργάζεστε στη βροχή ή σε πολύ υγρό περιβάλλον.



- Τα ηλεκτρικά εξαρτήματα του φυσητήρα μπορούν να προκαλέσουν σπινθήρες. Σε εύφλεκτο ή εκρηκτικό περιβάλλον, οι σπινθήρες μπορεί να προκαλέσουν πυρκαγιές ή εκρήξεις. Υπάρχει κίνδυνος σοβαρού ή θανατηφόρου τραυματισμού και υλικών ζημιών.
 - ▶ Μην εργάζεστε σε εύφλεκτο ή εκρηκτικό περιβάλλον.

4.6.2 Καλώδιο φόρτισης

▲ ΠΡΟΕΙΔΟΠΟΙΗΣΗ

- Τα άσχετα προς την εργασία άτομα, τα παιδιά και τα ζώα δεν είναι σε θέση να αντιληφθούν και να αξιολογήσουν τους κινδύνους του καλωδίου φόρτισης και του ηλεκτρικού ρεύματος. Άσχετα προς την εργασία άτομα, παιδιά και ζώα διατρέχουν κίνδυνο σοβαρού ή θανατηφόρου τραυματισμού.
 - ▶ Τηρείτε άσχετα προς την εργασία άτομα, παιδιά και ζώα σε ασφαλή απόσταση.
 - ▶ Μην αφήνετε το καλώδιο φόρτισης χωρίς επίβλεψη.
 - ▶ Βεβαιωθείτε ότι τα παιδιά δεν μπορούν να χρησιμοποιήσουν το καλώδιο φόρτισης σαν παιχνίδι.
- Το καλώδιο φόρτισης δεν είναι προστατευμένο από όλες τις επιδράσεις του περιβάλλοντος. Σε περίπτωση έκθεσης σε ορισμένες επιδράσεις του περιβάλλοντος, το καλώδιο φόρτισης μπορεί να πάρει φωτιά ή να εκραγεί. Υπάρχει κίνδυνος σοβαρού τραυματισμού και υλικών ζημιών.
 - ▶ Προστατεύετε το καλώδιο φόρτισης από τη βροχή και την υγρασία.

- ▶ Χρησιμοποιείτε το καλώδιο φόρτισης μόνο μέσα σε κλειστό και στεγνό χώρο.
- ▶ Μην χρησιμοποιείτε το καλώδιο φόρτισης σε εύφλεκτο ή εκρηκτικό περιβάλλον.
- ▶ Χρησιμοποιείτε και φυλάσσετε το καλώδιο φόρτισης σε θερμοκρασία μεταξύ 0 °C και + 40 °C.

4.7 Ασφαλής κατάσταση

4.7.1 Φυσητήρας

Ο φυσητήρας είναι σε ασφαλή κατάσταση, όταν ικανοποιεί τα εξής κριτήρια:

- Δεν υπάρχει ζημιά στον φυσητήρα.
- Ο φυσητήρας είναι καθαρός και στεγνός.
- Τα χειριστήρια λειτουργούν και δεν έχουν τροποποιηθεί.
- Στον φυσητήρα έχουν προσαρμοστεί γνήσια παρελκόμενα της STIHL.
- Τα παρελκόμενα έχουν προσαρμοστεί με τον σωστό τρόπο.

▲ ΠΡΟΕΙΔΟΠΟΙΗΣΗ

- Αν ο εξοπλισμός δεν είναι σε ασφαλή κατάσταση, ορισμένα εξαρτήματα μπορεί να μην επιτελούν τις λειτουργίες τους με τον σωστό τρόπο και οι διατάξεις ασφαλείας μπορεί να τεθούν εκτός λειτουργίας. Υπάρχει κίνδυνος σοβαρού ή θανατηφόρου τραυματισμού.
 - ▶ Μην χρησιμοποιείτε φυσητήρα που έχει ζημιά.
 - ▶ Μην φορτίζετε φυσητήρα που έχει υποστεί ζημιά.
 - ▶ Αν ο φυσητήρας έχει λερωθεί ή βραχεί, καθαρίστε τον και αφήστε τον να στεγνώσει.
 - ▶ Μην κάνετε αλλαγές στον φυσητήρα. Εξαιρέση: Προσάρτηση σωλήνα αέρα και μπεκ κατάλληλων για αυτόν τον φυσητήρα.
 - ▶ Αν τα χειριστήρια δεν λειτουργούν, μην χρησιμοποιείτε τον φυσητήρα.
 - ▶ Χρησιμοποιείτε γνήσια παρελκόμενα της STIHL για αυτό τον φυσητήρα.
 - ▶ Προσαρμόζετε τα παρελκόμενα όπως περιγράφεται σ' αυτές τις οδηγίες χρήσης ή στις οδηγίες χρήσης του παρελκόμενου.
 - ▶ Μην τοποθετείτε αντικείμενα μέσα στα ανοίγματα του φυσητήρα.
 - ▶ Μην συνδέετε τις επαφές της υποδοχής κλειδιού με μεταλλικά αντικείμενα και μην τις βραχυκυκλώνετε.
 - ▶ Μην ανοίγετε τον φυσητήρα.
 - ▶ Οι φθαρμένες ή κατεστραμμένες πινακίδες υποδείξεων πρέπει να αντικατασταθούν.
 - ▶ Αν έχετε οποιαδήποτε απορία, απευθυνθείτε στον πιστοποιημένο αντιπρόσωπο της STIHL.

4.7.2 Καλώδιο φόρτισης

Το καλώδιο φόρτισης είναι σε ασφαλή κατάσταση, όταν ικανοποιεί τα εξής κριτήρια:

- Δεν υπάρχει ζημιά στο καλώδιο φόρτισης.
- Το καλώδιο φόρτισης είναι καθαρό και στεγνό.

▲ ΠΡΟΕΙΔΟΠΟΙΗΣΗ

- Αν το καλώδιο φόρτισης δεν είναι σε ασφαλή κατάσταση, τα εξαρτήματα μπορεί να μην επιτελούν τις λειτουργίες τους με τον σωστό τρόπο και οι διατάξεις ασφαλείας μπορεί να τεθούν εκτός λειτουργίας. Αυτό μπορεί να οδηγήσει σε σοβαρούς τραυματισμούς ή θανατηφόρα ατυχήματα.
 - ▶ Μην χρησιμοποιείτε καλώδιο φόρτισης που έχει ζημιά.
 - ▶ Αν το καλώδιο φόρτισης λερωθεί ή βραχεί, καθαρίστε το και αφήστε το να στεγνώσει.
 - ▶ Μην κάνετε μετατροπές στο καλώδιο φόρτισης.
 - ▶ Μην συνδέετε και βραχυκυκλώνετε τις ηλεκτρικές επαφές του καλωδίου φόρτισης με μεταλλικά αντικείμενα.
 - ▶ Μην ανοίγετε το καλώδιο φόρτισης.

4.8 Ενσωματωμένη μπαταρία

▲ ΠΡΟΕΙΔΟΠΟΙΗΣΗ

- Η ενσωματωμένη μπαταρία δεν είναι προστατευμένη από όλες τις επιδράσεις του περιβάλλοντος. Σε περίπτωση έκθεσης σε ορισμένες επιδράσεις του περιβάλλοντος, ο φυσητήρας μπορεί να πάρει φωτιά ή να εκραγεί. Αυτό μπορεί να οδηγήσει σε σοβαρούς τραυματισμούς ή θανατηφόρα ατυχήματα και σε υλικές ζημιές.



- ▶ Προστατεύετε τον φυσητήρα από θερμότητα και φωτιά.
- ▶ Μην απορριψετε τον φυσητήρα στη φωτιά.



- ▶ Χρησιμοποιείτε και φυλάσσετε τον φυσητήρα σε θερμοκρασία μεταξύ 0 °C και + 50 °C.

- ▶ Διατηρείτε τον φυσητήρα μακριά από μεταλλικά αντικείμενα.
- ▶ Προστατεύετε τον φυσητήρα από τη βροχή και την υγρασία και μην τον βυθίζετε μέσα σε υγρά.
- ▶ Μην εκθέτετε τον φυσητήρα σε υψηλή πίεση.
- ▶ Μην εκθέτετε τον φυσητήρα σε μικροκύματα.

- ▶ Προστατεύετε τον φυσητήρα από χημικές ουσίες και άλατα.
- ▶ Μη μεταφέρετε φυσητήρα που έχει ζημιά.
- Από μπαταρία με ζημιά μπορεί να διαρρεύσει υγρό. Σε περίπτωση επαφής με το δέρμα ή τα μάτια, το υγρό της μπαταρίας μπορεί να προκαλέσει ερεθισμούς.
 - ▶ Αποφεύγετε την επαφή με το υγρό.
 - ▶ Σε περίπτωση επαφής με το δέρμα, πλύντε την προσβεβλημένη περιοχή με άφθονο νερό και σαπούνι.
 - ▶ Σε περίπτωση επαφής με τα μάτια, ξεπλύντε τα μάτια με άφθονο νερό για τουλάχιστον 15 λεπτά και συμβουλευθείτε έναν γιατρό.
- Μια μπαταρία με ζημιά ή ελάττωμα ενδέχεται να εκλύσει οσμές και καπνούς ή να καεί. Αυτό μπορεί να οδηγήσει σε σοβαρούς τραυματισμούς ή θανατηφόρα ατυχήματα και σε υλικές ζημιές.
 - ▶ Αν παρατηρήσετε ασυνήθιστη οσμή ή καπνό, μη χρησιμοποιήσετε τον φυσητήρα και διατηρήστε τον μακριά από εύφλεκτα υλικά.
 - ▶ Αν ο φυσητήρας έχει πιάσει φωτιά, σβήστε τη φωτιά με πυροσβεστήρα ή νερό.

4.9 Εργασία

▲ ΠΡΟΕΙΔΟΠΟΙΗΣΗ

- Υπάρχουν συνθήκες, κάτω από τις οποίες ο χρήστης δεν είναι σε θέση να εργαστεί συγκεντρωμένα. Μπορεί να σκοντάψει, να πέσει και να υποστεί σοβαρό τραυματισμό.
 - ▶ Να εργάζεστε ήρεμα και συγκεντρωμένα.
 - ▶ Μην εργάζεστε με τον φυσητήρα σε περιβάλλον με κακό φωτισμό ή κακή ορατότητα.
 - ▶ Ο χειρισμός του φυσητήρα πρέπει να γίνεται από ένα άτομο κάθε φορά.
 - ▶ Μην εργάζεστε πάνω από το ύψος των ώμων σας.
 - ▶ Προσέχετε για εμπόδια.
 - ▶ Να εργάζεστε από το έδαφος και να διατηρείτε την ισορροπία σας. Αν πρέπει να εργαστείτε σε ύψος, χρησιμοποιήστε μια πλατφόρμα εργασίας ή μια ασφαλή σκαλωσιά.
 - ▶ Αν αρχίσετε να νιώθετε κούραση, κάντε ένα διάλειμμα.
 - ▶ Μην εργάζεστε κόντρα στον άνεμο.
- Κατά τη διάρκεια της εργασίας μπορεί να εκσφενδονιστούν αντικείμενα με μεγάλη ταχύτητα. Αυτό μπορεί να οδηγήσει σε σοβαρούς τραυματισμούς ατόμων και ζώων, καθώς και σε υλικές ζημιές.
 - ▶ Μην κατευθύνετε το ρεύμα αέρα προς άτομα, ζώα ή αντικείμενα.

- Οποιοδήποτε αλλαγή στη λειτουργία ή ασυνήθιστη συμπεριφορά του φυσητήρα κατά τη διάρκεια της εργασίας μπορεί να είναι ένδειξη ότι ο φυσητήρας δεν είναι σε ασφαλή κατάσταση. Υπάρχει κίνδυνος σοβαρού τραυματισμού και υλικών ζημιών.
 - ▶ Διακόψτε την εργασία, αφαιρέστε το κλειδί ενεργοποίησης και απευθυνθείτε στον πιστοποιημένο αντιπρόσωπο της STIHL.
- Κατά την εργασία με τον φυσητήρα μπορεί να δημιουργούνται δονήσεις.
 - ▶ Να κάνετε διαλείμματα εργασίας.
 - ▶ Αν παρουσιαστούν συμπτώματα κακής αιμάτωσης, συμβουλευθείτε έναν γιατρό.
- Η σκόνη μπορεί να προκαλέσει ηλεκτροστατική φόρτιση του φυσητήρα. Υπό ορισμένες συνθήκες περιβάλλοντος (π.χ. ξηρό περιβάλλον), ο φυσητήρας μπορεί να εκφορτιστεί και μπορούν να προκληθούν σπίθες. Σε εύφλεκτο ή εκρηκτικό περιβάλλον, οι σπινθήρες μπορεί να προκαλέσουν πυρκαγιές ή εκρήξεις. Υπάρχει κίνδυνος σοβαρού ή θανατηφόρου τραυματισμού και υλικών ζημιών.
 - ▶ Μην εργάζεστε σε εύφλεκτο ή εκρηκτικό περιβάλλον.

4.10 Φόρτιση

▲ ΠΡΟΕΙΔΟΠΟΙΗΣΗ

- Επαφή με εξαρτήματα υπό τάση μπορεί να προκληθεί από τα εξής αίτια:
 - Ζημιά στο καλώδιο τροφοδοσίας.
 - Ζημιά στο φιλ.
 - Λάθος εγκατάσταση της πρίζας.
 Η επαφή με εξαρτήματα υπό τάση μπορεί να προκαλέσει ηλεκτροπληξία. Αυτό μπορεί να οδηγήσει σε σοβαρό τραυματισμό ή θάνατο του χρήστη.
 - ▶ Βεβαιωθείτε ότι το καλώδιο τροφοδοσίας και το φιλ είναι σε καλή κατάσταση.
 - ▶ Συνδέστε το φιλ σε μια σωστά εγκατεστημένη πρίζα.
- Μια εσφαλμένη τάση δικτύου ή εσφαλμένη συχνότητα δικτύου κατά τη διάρκεια της φόρτισης μπορεί να προκαλέσει υπέρταση στο καλώδιο φόρτισης. Μπορεί να προκληθεί ζημιά στο καλώδιο φόρτισης.
 - ▶ Βεβαιωθείτε ότι η τάση και η συχνότητα δικτύου του ηλεκτρικού δικτύου συμφωνούν με τα στοιχεία που αναγράφονται στην πινακίδα τύπου του καλωδίου φόρτισης.
- Κατά τη διάρκεια της φόρτισης, ένα καλώδιο φόρτισης με ζημιά ή ελάττωμα μπορεί να εκλύσει ασυνήθιστες οσμές ή καπνό. Αυτό μπορεί να οδηγήσει σε τραυματισμούς και σε υλικές ζημιές.

- ▶ Αποσυνδέστε το καλώδιο τροφοδοσίας από την πρίζα.
- Αν δεν υπάρχει επαρκής απαγωγή της θερμότητας, το καλώδιο φόρτισης μπορεί να υπερθερμανθεί και να προκαλέσει πυρκαγιά. Αυτό μπορεί να οδηγήσει σε σοβαρούς τραυματισμούς ή θανατηφόρα ατυχήματα και σε υλικές ζημιές.
 - ▶ Μην καλύπτετε το καλώδιο φόρτισης.
- Αν συνδεθούν περισσότερα από ένα καλώδια φόρτισης στην ίδια πρίζα, μπορεί να σημειωθεί υπερφόρτωση των ηλεκτρικών καλωδίων κατά τη διάρκεια της φόρτισης. Τα ηλεκτρικά καλώδια μπορεί να ζεσταθούν ή να προκαλέσουν πυρκαγιά. Αυτό μπορεί να οδηγήσει σε σοβαρούς τραυματισμούς ή θανατηφόρα ατυχήματα και σε υλικές ζημιές.
 - ▶ Συνδέετε μόνο ένα καλώδιο φόρτισης σε κάθε πρίζα.
 - ▶ Μη συνδέετε το καλώδιο φόρτισης σε πολύμπριζο.

4.11 Μεταφορά

▲ ΠΡΟΕΙΔΟΠΟΙΗΣΗ

- Κατά τη διάρκεια της μεταφοράς, ο φυσητήρας μπορεί να ανατραπεί ή να μετακινηθεί. Υπάρχει κίνδυνος τραυματισμού και υλικών ζημιών.
 - ▶ Αφαιρέστε το κλειδί ενεργοποίησης.



- ▶ Τοποθετήστε τον φυσητήρα μέσα στη συσκευασία ή στο δοχείο μεταφοράς με τέτοιο τρόπο, ώστε να αποκλείεται η μετακίνησή του.
- ▶ Ασφαλίστε τη συσκευασία ή το δοχείο μεταφοράς με τέτοιο τρόπο με ιμάντες, λουριά ή δίχτυ, ώστε να μη μπορεί να μετακινηθεί.

4.12 Φύλαξη

4.12.1 Φυσητήρας

▲ ΠΡΟΕΙΔΟΠΟΙΗΣΗ

- Τα παιδιά δεν είναι σε θέση να εκτιμήσουν τους κινδύνους του φυσητήρα. Υπάρχει κίνδυνος σοβαρού τραυματισμού για παιδιά.
 - ▶ Αφαιρέστε το κλειδί ενεργοποίησης.



- ▶ Φυλάσσετε τον φυσητήρα μακριά από τα παιδιά.
- Οι ηλεκτρικές επαφές μέσα στην υποδοχή του κλειδιού και τα μεταλλικά εξαρτήματα μπορεί

να οξειδωθούν (σκουριάσουν) από υγρασία. Μπορεί να προκληθεί ζημιά στον φυσητήρα.



- ▶ Αφαιρέστε το κλειδί ενεργοποίησης.
- ▶ Φυλάξτε τον φυσητήρα σε καθαρό και στεγνό μέρος.
- Ο φυσητήρας δεν είναι προστατευμένος από όλες τις επιδράσεις του περιβάλλοντος. Σε περίπτωση έκθεσης σε ορισμένες επιδράσεις του περιβάλλοντος μπορεί να προκληθεί ζημιά στον φυσητήρα.
 - ▶ Φυλάξτε τον φυσητήρα σε καθαρό και στεγνό μέρος.
 - ▶ Φυλάσσετε τον φυσητήρα σε κλειστό χώρο.
 - ▶ Φυλάσσετε το κλειδί ενεργοποίησης χωριστά από τον φυσητήρα.

4.12.2 Καλώδιο φόρτισης

▲ ΠΡΟΕΙΔΟΠΟΙΗΣΗ

- Τα παιδιά δεν είναι σε θέση να εκτιμήσουν τους κινδύνους του καλωδίου φόρτισης. Υπάρχει κίνδυνος σοβαρού τραυματισμού ή θανατηφόρου ατυχήματος των παιδιών.
 - ▶ Φυλάσσετε το καλώδιο φόρτισης μακριά από παιδιά.
- Το καλώδιο φόρτισης δεν είναι προστατευμένο από όλες τις επιδράσεις του περιβάλλοντος. Σε περίπτωση έκθεσης σε ορισμένες επιδράσεις του περιβάλλοντος μπορεί να προκληθεί ζημιά στο καλώδιο φόρτισης.
 - ▶ Αν το καλώδιο φόρτισης είναι ζεστό, αφήστε τον να κρυσώσει.
 - ▶ Φυλάξτε το καλώδιο φόρτισης σε καθαρό και στεγνό μέρος.
 - ▶ Φυλάσσετε το καλώδιο φόρτισης σε κλειστό χώρο.
 - ▶ Φυλάσσετε το καλώδιο φόρτισης σε θερμοκρασία μεταξύ 0 °C και +40 °C.

4.13 Καθάρισμα, συντήρηση και επισκευή

▲ ΠΡΟΕΙΔΟΠΟΙΗΣΗ

- Αν το κλειδί ενεργοποίησης είναι συνδεδεμένο στον φυσητήρα κατά τη διάρκεια των εργασιών καθαρισμού, συντήρησης ή επισκευής, ο φυσητήρας μπορεί κατά λάθος να τεθεί σε λειτουργία. Υπάρχει κίνδυνος σοβαρού τραυματισμού και υλικών ζημιών.



► Αφαιρέστε το κλειδί ενεργοποίησης.

- Τα σκληρά μέσα καθαρισμού, το καθαρίσμα με δέσμη νερού ή μυτερά αντικείμενα μπορούν να προκαλέσουν ζημιές στον φυσητήρα. Αν ο φυσητήρας και το καλώδιο φόρτισης δεν καθαρίζονται με τον κατάλληλο τρόπο, υπάρχει περίπτωση ορισμένα εξαρτήματα να πάψουν να λειτουργούν σωστά και οι διατάξεις ασφαλείας να τεθούν εκτός λειτουργίας. Υπάρχει κίνδυνος σοβαρού τραυματισμού.
 - Καθαρίζετε τον φυσητήρα και το καλώδιο φόρτισης με τον τρόπο που περιγράφεται σε αυτές τις οδηγίες χρήσης.
- Αν ο φυσητήρας και το καλώδιο φόρτισης δεν συντηρούνται και επισκευάζονται με τον κατάλληλο τρόπο, υπάρχει περίπτωση ορισμένα εξαρτήματα να πάψουν να λειτουργούν σωστά και οι διατάξεις ασφαλείας να τεθούν εκτός λειτουργίας. Υπάρχει κίνδυνος σοβαρού ή θανατηφόρου τραυματισμού.
 - Μην εκτελείτε μόνοι σας εργασίες συντήρησης ή επισκευής στον φυσητήρα ή στο καλώδιο φόρτισης.
 - Αν ο φυσητήρας ή το καλώδιο φόρτισης χρειάζεται συντήρηση ή επισκευή, απευθυνθείτε σε έναν πιστοποιημένο αντιπρόσωπο της STIHL.

5 Ετοιμασία του φυσητήρα για χρήση

5.1 Ετοιμασία του φυσητήρα για χρήση

Πριν από την έναρξη κάθε εργασίας, εκτελέστε τα εξής βήματα:

- Βεβαιωθείτε ότι τα εξής εξαρτήματα είναι σε ασφαλή κατάσταση:
 - Φυσητήρας, 4.7.1.
 - Καλώδιο φόρτισης, 4.7.2.
- Ελέγξτε την ενσωματωμένη μπαταρία, 10.2.
- Φορτίστε τον φυσητήρα πλήρως, 6.
- Καθαρίστε τον φυσητήρα, 15.1.
- Τοποθετήστε τον σωλήνα αέρα και το μπεκ, 7.
- Ελέγξτε τα χειριστήρια, 10.
- Αν δεν μπορείτε να ολοκληρώσετε κάποιο από τα παραπάνω βήματα, μην χρησιμοποιήσετε τον φυσητήρα και απευθυνθείτε σε έναν πιστοποιημένο αντιπρόσωπο της STIHL.

6 Φόρτιση φυσητήρα και λυχνίες

6.1 Φόρτιση φυσητήρα

Ο χρόνος φόρτισης εξαρτάται από διάφορους παράγοντες, όπως η θερμοκρασία του φυσητήρα και η θερμοκρασία περιβάλλοντος. Ο πραγματικός χρόνος φόρτισης μπορεί να διαφέρει από τον χρόνο φόρτισης που δηλώνεται από τον κατασκευαστή. Για τους χρόνους φόρτισης μπορείτε να συμβουλευθείτε την ιστοσελίδα www.stihl.com/charging-times.

Η διαδικασία φόρτισης ξεκινά αυτόματα όταν συνδέετε το φισ στην πρίζα και το καλώδιο φόρτισης στον φυσητήρα. Η διαδικασία φόρτισης τερματίζεται αυτόματα όταν ο φυσητήρας έχει φορτιστεί πλήρως.

Κατά τη διάρκεια της φόρτισης, ο φυσητήρας και το καλώδιο φόρτισης ζεσταίνονται.

► Αφαιρέστε το κλειδί ενεργοποίησης.

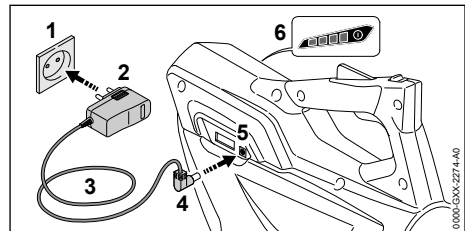

► Συνδέστε το φισ (2) του καλωδίου τροφοδοσίας σε μια εύκολα προσιτή πρίζα (1).



ΠΡΟΕΙΔΟΠΟΙΗΣΗ

- Το καλώδιο τροφοδοσίας είναι μια πιθανή αιτία να σκοντάψουν άτομα. Αυτό μπορεί να οδηγήσει σε τραυματισμούς και σε ζημιές του καλωδίου φόρτισης.
 - Τοποθετήστε το καλώδιο τροφοδοσίας σε επαφή με το πάτωμα.
- Δρομολογήστε σωστά το καλώδιο τροφοδοσίας (3).
- Συνδέστε το βύσμα του καλωδίου φόρτισης (4) στην υποδοχή φόρτισης (5). Οι λυχνίες (6) ανάβουν σε πράσινο χρώμα και δείχνουν την κατάσταση φόρτισης.

- ▶ Μόλις οι λυχνίες (6) σβήσουν, αποσυνδέστε το φως (4) από την υποδοχή φόρτισης (5).
Ο φυσητήρας είναι φορτισμένος πλήρως.
- ▶ Αποσυνδέστε το φως (2) από την πρίζα (1).

6.2 Ένδειξη κατάστασης φόρτισης

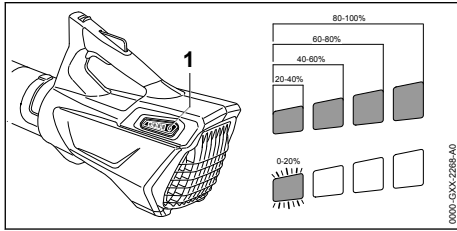

- ▶ Πιέστε το πλήκτρο (1).
Οι λυχνίες ανάβουν για περίπου 5 δευτερόλεπτα σε πράσινο χρώμα και δείχνουν την κατάσταση φόρτισης.
- ▶ Αν η δεξιά πράσινη λυχνία αναβοσβήνει, φορτίστε τον φυσητήρα.

6.3 Λυχνίες

Οι λυχνίες δείχνουν την κατάσταση φόρτισης της μπαταρίας και πιθανές βλάβες στον φυσητήρα. Οι λυχνίες μπορούν να ανάβουν ή να αναβοσβήνουν σε πράσινο ή κόκκινο χρώμα.

Οι πράσινες λυχνίες δείχνουν την κατάσταση φόρτισης της μπαταρίας.

- ▶ Αν ανάψουν ή αναβοσβήνουν οι κόκκινες λυχνίες, συμβουλευθείτε τον πίνακα αντιμετώπισης βλαβών, 17.
- Υπάρχει βλάβη στον φυσητήρα.

7 Συναρμολόγηση φυσητήρα

7.1 Τοποθέτηση σωλήνα αέρα και μπεκ

- ▶ Σβήστε τον φυσητήρα και αφαιρέστε το κλειδί ενεργοποίησης.

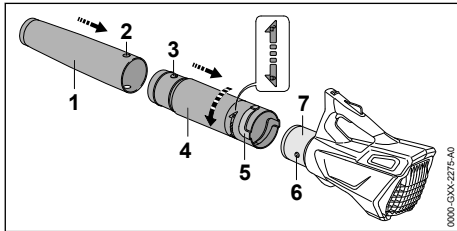

- ▶ Ευθυγραμμίστε την οπή (2) με τον πείρο (3).
- ▶ Περάστε το μπεκ (1) πάνω στον σωλήνα αέρα (4).

- Το μπεκ (1) κουμπώσει με έναν χαρακτηριστικό ήχο και δεν μπορεί πλέον να αφαιρεθεί.
- ▶ Ευθυγραμμίστε τον πείρο (6) με το αυλάκι (5).
- ▶ Περάστε τον σωλήνα αέρα (4) στο περιβλήμα (7).
- ▶ Στρέψτε τον σωλήνα αέρα (4) προς την κατεύθυνση Θ μέχρι να κουμπώσει.

Ο σωλήνας αέρα μπορεί να μείνει μόνιμα συνδεδεμένος στο μηχάνημα.

8 Σύνδεση και αφαίρεση κλειδιού ενεργοποίησης

8.1 Σύνδεση κλειδιού ενεργοποίησης

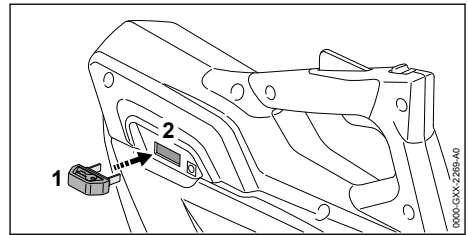

- ▶ Συνδέστε το κλειδί ενεργοποίησης (1) στην υποδοχή (2).

8.2 Αφαίρεση κλειδιού ενεργοποίησης

- ▶ Τοποθετήστε τον φυσητήρα πάνω σε μια επίπεδη επιφάνεια.
- ▶ Αφαιρέστε το κλειδί ενεργοποίησης.
- ▶ Φυλάσσετε το κλειδί ενεργοποίησης μακριά από τα παιδιά.

9 Θέση σε λειτουργία και εκτός λειτουργίας

9.1 Θέση σε λειτουργία

- ▶ Με το ένα χέρι, κρατήστε τη λαβή χειρισμού του φυσητήρα, περισφίγγοντας τη λαβή με τον αντίχειρα.

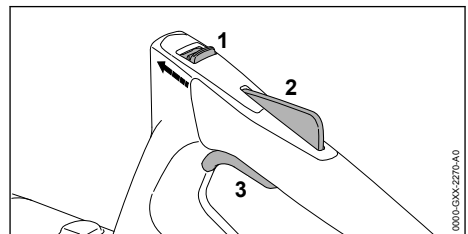

- ▶ Με τον αντίχειρα, σπρώξτε τον σύρτη απασφάλισης (1) στην κατεύθυνση του σωλήνα αέρα, και κρατήστε τον στη θέση αυτή.
- ▶ Πιέστε την ασφάλεια της σκανδάλης (1) με το χέρι και κρατήστε την πατημένη. Τώρα μπορείτε να αφήσετε τον σύρτη απασφάλισης (1).
- ▶ Πιέστε τη σκανδάλη (2) με τον δείκτη, και κρατήστε την πατημένη. Ο φυσητήρας ενεργοποιείται και αρχίζει να βγαίνει αέρας από το μπεκ.

9.2 Θέση εκτός λειτουργίας

- ▶ Αφήστε τη σκανδάλη και την ασφάλεια. Διακόπεται η ροή αέρα από το μπεκ.
- ▶ Αν συνεχίζει να βγαίνει αέρας από το μπεκ, αφαιρέστε το κλειδί ενεργοποίησης και απευθυνθείτε στον πιστοποιημένο αντιπρόσωπο της STIHL.
- ▶ Ο φυσητήρας είναι ελαττωματικός.

10 Έλεγχος φυσητήρα και μπαταρίας

10.1 Έλεγχος χειριστηρίων

Σύρτης απασφάλισης, ασφάλεια σκανδάλης και σκανδάλη

- ▶ Αφαιρέστε το κλειδί ενεργοποίησης.
- ▶ Δοκιμάστε να πιέσετε τη σκανδάλη χωρίς να πατήσετε τον σύρτη απασφάλισης ή την ασφάλεια της σκανδάλης.
- ▶ Αν μπορείτε να πατήσετε τη σκανδάλη, μη χρησιμοποιήσετε τον φυσητήρα αλλά απευθυνθείτε στον πιστοποιημένο αντιπρόσωπο της STIHL. Υπάρχει βλάβη στον σύρτη απασφάλισης ή στην ασφάλεια της σκανδάλης.
- ▶ Με τον αντίχειρα, σπρώξτε τον σύρτη απασφάλισης στην κατεύθυνση του σωλήνα αέρα, και κρατήστε τον στη θέση αυτή.
- ▶ Πιέστε και κρατήστε την ασφάλεια της σκανδάλης.
- ▶ Πιέστε τη σκανδάλη.
- ▶ Αφήστε τη σκανδάλη, την ασφάλεια της σκανδάλης και τον σύρτη απασφάλισης.
- ▶ Αν η σκανδάλη, η ασφάλεια της σκανδάλης ή ο σύρτης απασφάλισης πατούνται με δυσκολία ή δεν επανέρχονται αυτόματα στην αρχική τους θέση, μη χρησιμοποιήσετε τον φυσητήρα αλλά απευθυνθείτε στον πιστοποιημένο αντιπρόσωπο της STIHL. Υπάρχει βλάβη στη σκανδάλη, στην ασφάλεια της σκανδάλης ή στον σύρτη απασφάλισης.

Θέση σε λειτουργία

- ▶ Συνδέστε το κλειδί ενεργοποίησης.
- ▶ Με τον αντίχειρα, σπρώξτε τον σύρτη απασφάλισης στην κατεύθυνση του σωλήνα αέρα, και κρατήστε τον στη θέση αυτή.
- ▶ Πιέστε και κρατήστε την ασφάλεια της σκανδάλης.
- ▶ Πιέστε τη σκανδάλη και κρατήστε την πατημένη. Υπάρχει ροή αέρα από το μπεκ.
- ▶ Αν αναβοσβήνουν 3 κόκκινες λυχνίες, αφαιρέστε το κλειδί ενεργοποίησης και απευθυνθείτε στον πιστοποιημένο αντιπρόσωπο της STIHL. Υπάρχει βλάβη στον φυσητήρα.
- ▶ Αφήστε τη σκανδάλη ελεύθερη. Διακόπεται η ροή αέρα από το μπεκ.
- ▶ Αν συνεχίζει να βγαίνει αέρας από το μπεκ, αφαιρέστε το κλειδί ενεργοποίησης και απευθυνθείτε στον πιστοποιημένο αντιπρόσωπο της STIHL. Ο φυσητήρας είναι ελαττωματικός.

10.2 Έλεγχος ενσωματωμένης μπαταρίας

- ▶ Πιέστε το πλήκτρο. Οι λυχνίες ανάβουν ή αναβοσβήνουν.
- ▶ Αν οι λυχνίες δεν ανάβουν ή αναβοσβήνουν, μη χρησιμοποιήσετε τον φυσητήρα αλλά απευθυνθείτε στον πιστοποιημένο αντιπρόσωπο της STIHL. Υπάρχει βλάβη στην ενσωματωμένη μπαταρία.

11 Εργασία με τον φυσητήρα

11.1 Κράτημα και χειρισμός του φυσητήρα

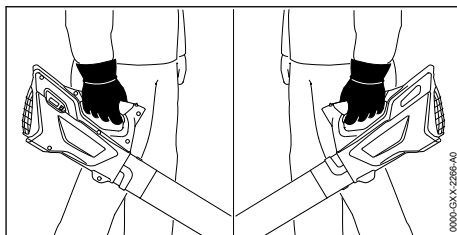

- ▶ Κρατάτε και κατευθύνετε τον φυσητήρα με το ένα χέρι στη λαβή χειρισμού, περισφίγγοντας τη λαβή με τον αντίχειρα.

11.2 Εργασία με τη δέσμη αέρα

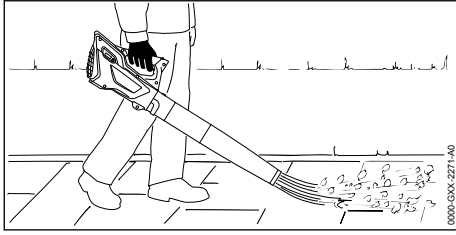

- ▶ Κατευθύνετε το μπεκ στο έδαφος.
- ▶ Προχωρήστε αργά και ελεγχόμενα.

12 Μετά την εργασία

12.1 Μετά την εργασία

- ▶ Σβήστε τον φυσητήρα και αφαιρέστε το κλειδί ενεργοποίησης.
- ▶ Καθαρίστε τον φυσητήρα.

13 Μεταφορά

13.1 Μεταφορά του φυσητήρα

- ▶ Απενεργοποιήστε τον φυσητήρα και αφαιρέστε το κλειδί ενεργοποίησης.

Μεταφορά του φυσητήρα με τα χέρια

- ▶ Μεταφέρετε τον φυσητήρα, πιάνοντας τη λαβή χειρισμού με το ένα χέρι.

Μεταφορά του φυσητήρα σε αυτοκίνητο

- ▶ Τοποθετήστε τον φυσητήρα με τέτοιο τρόπο, ώστε να μην μπορεί να ανατραπεί ή να μετακινηθεί.
- ▶ Αν ο φυσητήρας πρέπει να συσκευαστεί ξανά, συσκευάστε τον σύμφωνα με τα εξής κριτήρια:
 - Η συσκευασία ή το κουτί μεταφοράς είναι από υλικό ηλεκτρικά μη αγώγιμο.
 - Ο φυσητήρας δεν μπορεί να μετακινηθεί μέσα στη συσκευασία ή το κουτί μεταφοράς.
 - Η συσκευασία ή το κουτί μεταφοράς έχει ασφαλιστεί με τέτοιο τρόπο, ώστε να μην μπορεί να μετακινηθεί.

Λόγω της ενσωματωμένης μπαταρίας, ο φυσητήρας υπόκειται στους κανόνες μεταφοράς επικίνδυνων αγαθών. Ο φυσητήρας χαρακτηρίζεται ως είδος τύπου UN 3481 (εξοπλισμός με ενσωματωμένη μπαταρία ιόντων λιθίου) και έχει εγκριθεί σύμφωνα με το Μέρος III, παράγραφος 38.3, του Ευχειριδίου δοκιμών και κριτηρίων του OHE.

Μπορείτε να συμβουλευθείτε τους κανονισμούς μεταφοράς στην ιστοσελίδα www.stihl.com/safety-data-sheets.

14 Φύλαξη

14.1 Φύλαξη του φυσητήρα

Η STIHL συνιστά να φυλάσσετε τον φυσητήρα σε κατάσταση φόρτισης μεταξύ 40% και 60% (2 πράσινες λυχνίες).

- ▶ Σβήστε τον φυσητήρα και αφαιρέστε το κλειδί ενεργοποίησης.
- ▶ Φυλάσσετε τον φυσητήρα με τέτοιο τρόπο, ώστε να ικανοποιούνται οι εξής συνθήκες:
 - Ο φυσητήρας βρίσκεται μακριά από τα παιδιά.
 - Ο φυσητήρας είναι καθαρός και στεγνός.
 - Ο φυσητήρας βρίσκεται μέσα σε κλειστό χώρο.
 - Ο φυσητήρας βρίσκεται σε θερμοκρασία μεταξύ 0 °C και 50 °C.

14.2 Φύλαξη καλωδίου φόρτισης

- ▶ Αποσυνδέστε το καλώδιο τροφοδοσίας από την πρίζα.
- ▶ Φυλάσσετε το καλώδιο φόρτισης με τέτοιο τρόπο, ώστε να ικανοποιούνται οι εξής συνθήκες:
 - Το καλώδιο φόρτισης βρίσκεται μακριά από τα παιδιά.
 - Το καλώδιο φόρτισης είναι καθαρό και στεγνό.
 - Το καλώδιο φόρτισης βρίσκεται μέσα σε κλειστό χώρο.
 - Ο φορτιστής φυλάσσεται χωριστά από τον φυσητήρα.
 - Το καλώδιο φόρτισης βρίσκεται σε θερμοκρασία μεταξύ 0 °C και +40 °C.

15 Καθάρισμα

15.1 Καθάρισμα του φυσητήρα

- ▶ Απενεργοποιήστε τον φυσητήρα και αφαιρέστε το κλειδί ενεργοποίησης.
- ▶ Καθαρίστε τον φυσητήρα με ένα υγρό πανί.
- ▶ Καθαρίστε τις σχισμές αερισμού με ένα πινέλο.
- ▶ Καθαρίστε το προστατευτικό πλέγμα με ένα πινέλο ή μια μαλακή βούρτσα.

15.2 Καθάρισμα καλωδίου φόρτισης

- ▶ Αποσυνδέστε το καλώδιο τροφοδοσίας από την πρίζα.
- ▶ Αποσυνδέστε το βύσμα του καλωδίου φόρτισης από την υποδοχή φόρτισης.
- ▶ Καθαρίστε το καλώδιο φόρτισης με ένα υγρό πανί.

16 Συντήρηση και επισκευές

16.1 Διαστήματα συντήρησης

Τα διαστήματα συντήρησης εξαρτώνται από τις συνθήκες περιβάλλοντος και τις συνθήκες εργασίας. Η STIHL συνιστά τα εξής διαστήματα συντήρησης:

Κάθε χρόνο

- Ζητήστε από τον αντιπρόσωπο της STIHL να ελέγξει τον φυσητήρα.

16.2 Συντήρηση και επισκευή φυσητήρα

Η συντήρηση και επισκευή του φυσητήρα δεν μπορούν να γίνουν από τον χρήστη.

17 Αντιμετώπιση βλαβών

17.1 Αντιμετώπιση βλαβών φυσητήρα ή καλωδίου φόρτισης

Βλάβη	Λυχνίες στον φυσητήρα	Αιτία	Αντιμετώπιση
Ο φυσητήρας δεν λειτουργεί όταν τον ενεργοποιείτε.	1 λυχνία αναβοσβήνει σε πράσινο χρώμα.	Ο φυσητήρας είναι ανεπαρκώς φορτισμένος.	► Φορτίστε τον φυσητήρα.
	3 λυχνίες ανάβουν σταθερά σε κόκκινο χρώμα.	Ο φυσητήρας είναι πολύ ζεστός.	► Αφαιρέστε το κλειδί ενεργοποίησης. ► Αφήστε τον φυσητήρα να κρυώσει.
	3 λυχνίες αναβοσβήνουν σε κόκκινο χρώμα.	Υπάρχει βλάβη στο ηλεκτρικό κύκλωμα.	► Αφαιρέστε το κλειδί ενεργοποίησης. ► Μην χρησιμοποιήσετε τον φυσητήρα αλλά απευθυνθείτε στον πιστοποιημένο αντιπρόσωπο της STIHL.
Ο φυσητήρας σβήνει στη διάρκεια της λειτουργίας.		Ο φυσητήρας είναι υγρός.	► Αφήστε τον φυσητήρα να στεγνώσει.
	3 λυχνίες ανάβουν σταθερά σε κόκκινο χρώμα.	Ο φυσητήρας είναι πολύ ζεστός.	► Αφαιρέστε το κλειδί ενεργοποίησης. ► Αφήστε τον φυσητήρα να κρυώσει.
Ο χρόνος λειτουργίας του φυσητήρα είναι πολύ μικρός.		Υπάρχει βλάβη στο ηλεκτρικό κύκλωμα.	► Σβήστε τον φυσητήρα και ενεργοποιήστε τον πάλι μετά από 5 δευτερόλεπτα.
		Ο φυσητήρας δεν είναι φορτισμένος πλήρως.	► Φορτίστε τον φυσητήρα πλήρως.
Ο φυσητήρας δεν φορτίζεται.		Ο φυσητήρας έχει φτάσει στο τέλος της διάρκειας ζωής του.	► Αλλάξτε τον φυσητήρα.
	3 λυχνίες ανάβουν σταθερά σε κόκκινο χρώμα.	Ο φυσητήρας είναι πολύ ζεστός.	► Αφαιρέστε το κλειδί ενεργοποίησης. ► Αφήστε τον φυσητήρα να κρυώσει.

- Αν ο φυσητήρας χρειάζεται συντήρηση ή έχει ελάττωμα ή ζημιά, απευθυνθείτε στον πιστοποιημένο αντιπρόσωπο της STIHL.

16.3 Συντήρηση και επισκευή καλωδίου φόρτισης

Το καλώδιο φόρτισης δεν χρειάζεται συντήρηση και δεν μπορεί να επισκευαστεί.

- Καλώδιο φόρτισης που έχει ελάττωμα ή ζημιά πρέπει να αντικατασταθεί.

Βλάβη	Λυχνίες στον φυσητήρα	Αιτία	Αντιμετώπιση
		Υπάρχει βλάβη στον φυσητήρα ή στο καλώδιο φόρτισης.	<ul style="list-style-type: none"> ▶ Αφαιρέστε το κλειδί ενεργοποίησης. ▶ Απευθυνθείτε στον πιστοποιημένο αντιπρόσωπο της STIHL.

18 Τεχνικά χαρακτηριστικά

18.1 Φυσητήρας STIHL BGA 45

- Βάρος: 2,2 kg
- Ταχύτητα αέρα με ενσωματωμένο μπεκ: 38 m/s
- Τεχνολογία μπαταρίας: Ιόντων λιθίου
- Τάση: 18 V
- Χωρητικότητα σε Ah: Βλέπε πινακίδα τύπου
- Ενεργειακό περιεχόμενο σε Wh: Βλέπε πινακίδα τύπου
- Επιτρεπόμενα όρια θερμοκρασίας για λειτουργία και φύλαξη: 0 °C έως + 50 °C

Αν εργάζεστε με τον φυσητήρα σε θερμοκρασίες άνω των + 30 °C, η διάρκεια λειτουργίας της μπαταρίας μπορεί να είναι μικρότερη και η απόδοση του φυσητήρα μειωμένη.

Πληροφορίες σχετικά με τον χρόνο λειτουργίας μπορείτε να βρείτε στην ιστοσελίδα www.stihl.com/battery-life.

18.2 Καλώδιο φόρτισης STIHL LK 45

- Ονομαστική τάση: 100-240 V, 50-60 Hz
- Ονομαστική ισχύς: 14,6 W
- Ρεύμα φόρτισης: 0,65 A
- Επιτρεπόμενα όρια θερμοκρασίας για λειτουργία και φύλαξη: 0 °C έως +40 °C

Για τους χρόνους φόρτισης μπορείτε να συμβουλευθείτε την ιστοσελίδα www.stihl.com/charging-times.

18.3 Τιμές θορύβου και δονήσεων

Ο συντελεστής K για τη στάθμη ηχοπίεσης ανέρχεται σε 2 dB(A). Ο συντελεστής K για τη στάθμη ηχητικής ισχύος ανέρχεται σε 2 dB(A). Ο συντελεστής K για τις δονήσεις ανέρχεται σε 2 m/s².

Η STIHL συνιστά να φοράτε ωτασπίδες.

- Στάθμη ηχοπίεσης L_{pA} μετρούμενη σύμφωνα με το πρότυπο EN 50636-2-100: 76 dB(A).
- Στάθμη ηχητικής ισχύος L_{WA} μετρούμενη σύμφωνα με το πρότυπο EN 50636-2-100: 87 dB(A).
- Δονήσεις a_{HV} μετρούμενες σύμφωνα με το πρότυπο EN 50636-2-100, λαβή χειρισμού: 3,2 m/s².

Οι αναφερόμενες τιμές δονήσεων έχουν μετρηθεί με τυποποιημένη διαδικασία ελέγχου και μπορούν να θεωρηθούν κατάλληλες για τη σύγκριση ηλεκτρικών μηχανημάτων. Οι πραγματικά παραγόμενες τιμές δονήσεων ενδέχεται να διαφέρουν από τις αναφερόμενες τιμές, ανάλογα με τον τρόπο χρήσης του μηχανήματος. Οι αναφερόμενες τιμές δονήσεων μπορούν να χρησιμοποιηθούν για μια πρώτη εκτίμηση της καταπόνησης από δονήσεις. Η πραγματική καταπόνηση από δονήσεις πρέπει να προσδιοριστεί με εκτίμηση. Στην εκτίμηση αυτή μπορεί να λαμβάνονται υπόψη και τα χρονικά διαστήματα κατά τα οποία το ηλεκτρικό μηχανήμα είναι εκτός λειτουργίας, καθώς και τα διαστήματα κατά τα οποία είναι μεν σε λειτουργία αλλά χωρίς να προκαλεί καταπονήσεις.

Πληροφορίες σχετικά με τη συμμόρφωση προς την Οδηγία 2002/44/EK για την έκθεση των εργαζομένων σε κραδασμούς, μπορείτε να βρείτε στην ιστοσελίδα www.stihl.com/vib.

18.4 REACH

REACH είναι το διακριτικό όνομα ενός κανονισμού των ΕΚ για την καταχώριση, την αξιολόγηση και την αδειοδότηση χημικών προϊόντων.

Για πληροφορίες σχετικά με την τήρηση του συστήματος REACH, συμβουλευθείτε την ιστοσελίδα www.stihl.com/reach.

19 Ανταλλακτικά και παρελκόμενα

19.1 Ανταλλακτικά και παρελκόμενα

STIHL Τα σύμβολα αυτά χαρακτηρίζουν τα γνήσια ανταλλακτικά και τα γνήσια παρελκόμενα της STIHL.

Η STIHL συνιστά να χρησιμοποιείτε γνήσια ανταλλακτικά και παρελκόμενα της STIHL.

Παρά τη συνεχή παρακολούθηση της αγοράς, η STIHL δεν είναι σε θέση να κρίνει την αξιοπιστία, την ασφάλεια και την καταλληλότητα ανταλλακτικών και παρελκόμενων από άλλους κατασκευαστές και συνεπώς δεν μπορεί να εγγυηθεί για τη χρήση τους.

Τα γνήσια ανταλλακτικά και παρελκόμενα STIHL είναι διαθέσιμα στον πιστοποιημένο αντιπρόσωπο της STIHL.

20 Απόρριψη

20.1 Απόρριψη φυσητήρα και καλωδίου φόρτισης

Για πληροφορίες σχετικά με την απόρριψη μπορείτε να απευθυνθείτε στις αρμόδιες τοπικές αρχές ή σε πιστοποιημένο αντιπρόσωπο της STIHL.

Τυχόν ακατάλληλη απόρριψη μπορεί να προκαλέσει βλάβες στην υγεία και να επιβαρύνει το περιβάλλον.

Ο φυσητήρας περιέχει μια ενσωματωμένη μπαταρία, που πρέπει να απορριφθεί χωριστά.

► Παραδώστε τον φυσητήρα στον πιστοποιημένο αντιπρόσωπο της STIHL.

Ο πιστοποιημένος αντιπρόσωπος της STIHL θα απορριψει την ενσωματωμένη μπαταρία χωριστά από τον φυσητήρα.

► Μεταφέρετε ή παραδώστε τα προϊόντα STIHL, συμπεριλαμβανομένης της συσκευασίας, σε κατάλληλο σημείο συλλογής για ανακύκλωση σύμφωνα με τους τοπικούς κανονισμούς.

► Δεν επιτρέπεται η απόρριψη μαζί με τα οικιακά απορρίμματα.

21 Δήλωση συμμόρφωσης ΕΕ

21.1 Φυσητήρας STIHL BGA 45

ANDREAS STIHL AG & Co. KG
Badstraße 115
D-71336 Waiblingen

Γερμανία

δηλώνει με αποκλειστική της ευθύνη ότι το προϊόν

- Είδος: επαναφορτιζόμενος φυσητήρας
- Κατασκευαστής: STIHL
- Τύπος: BGA 45
- Κωδικός σειράς: 4513

ανταποκρίνεται στις σχετικές διατάξεις των οδηγιών 2011/65/ΕΕ, 2006/42/ΕΚ, 2014/30/ΕΕ και 2000/14/ΕΚ και έχει σχεδιαστεί και κατασκευαστεί σύμφωνα με τα εξής πρότυπα, όπως ισχύουν κατά την εκάστοτε ημερομηνία παραγωγής: EN 55014-1, EN 55014-2, EN 60335-1 και EN 50636-2-100.

Ο προσδιορισμός της μετρημένης και εγγυημένης στάθμης ηχητικής ισχύος πραγματοποιήθηκε

σύμφωνα με την Οδηγία 2000/14/ΕΚ, παράρτημα V.

- Μετρημένη στάθμη ηχητικής ισχύος: 86 dB(A)
- Εγγυημένη στάθμη ηχητικής ισχύος: 89 dB(A)

Ο τεχνικός φάκελος φυλάσσεται στο τμήμα έγκρισης προϊόντων της ANDREAS STIHL AG & Co. KG.

Το έτος κατασκευής, η χώρα κατασκευής και ο αριθμός του μηχανήματος αναγράφονται στον φυσητήρα.

Waiblingen, 15/07/2021

ANDREAS STIHL AG & Co. KG

κ.ε.

Dr. Jürgen Hoffmann, Διεύθυνση τμήματος έγκρισης και κανονισμών προϊόντων

22 Πιστοποιητικό συμβατότητας UKCA

22.1 Φυσητήρας STIHL BGA 45

**UK
CA**

ANDREAS STIHL AG & Co. KG
Badstraße 115
D-71336 Waiblingen

Γερμανία

δηλώνει με αποκλειστική της ευθύνη ότι το προϊόν

- Είδος: επαναφορτιζόμενος φυσητήρας
- Κατασκευαστής: STIHL
- Τύπος: BGA 45
- Κωδικός σειράς: 4513

ανταποκρίνεται στις σχετικές διατάξεις των κανονισμών The Restriction of the Use of Certain Hazardous Substances in Electrical and Electronic Equipment Regulations 2012, Supply of Machinery (Safety) Regulations 2008, Electromagnetic Compatibility Regulations 2016 και Noise Emission in the Environment by Equipment for use Outdoors Regulations 2001 του ΗΒ, και έχει σχεδιαστεί και κατασκευαστεί σύμφωνα με τα εξής πρότυπα, όπως ισχύουν κατά την εκάστοτε ημερομηνία παραγωγής: EN 55014-1, EN 55014-2, EN 60335-1 και EN 50636-2-100.

O προσδιορισμός της μετρημένης και εγγυημένης στάθμης ηχητικής ισχύος πραγματοποιήθηκε σύμφωνα με τον κανονισμό Noise Emission in the Environment by Equipment for use Outdoors Regulations 2001, Schedule 8 του HB.

- Μετρημένη στάθμη ηχητικής ισχύος: 86 dB(A)
- Εγγυημένη στάθμη ηχητικής ισχύος: 89 dB(A)

O τεχνικός φάκελος φυλάσσεται στο αρμόδιο τμήμα της ANDREAS STIHL AG & Co. KG.

To έτος κατασκευής, η χώρα κατασκευής και ο αριθμός του μηχανήματος αναγράφονται στον φυσητήρα.

Waiblingen, 15/07/2021

ANDREAS STIHL AG & Co. KG

J. Hoffmann

κ.ε.

Dr. Jürgen Hoffmann, Διεύθυνση τμήματος έγκρισης και κανονισμών προϊόντων

Sadržaj

1	Predgovor.....	32
2	Informacije uz ovo uputstvo za upotrebu..	32
3	Pregled.....	33
4	Sigurnosne napomene.....	34
5	Priprema duvalice za upotrebu.....	39
6	Punjenje duvalice i svetlosne diode.....	39
7	Kompletiranje duvalice.....	40
8	Stavljanje i vađenje kluča za aktiviranje...	40
9	Uključivanje i isključivanje duvalice.....	40
10	Provera duvalice i aku-baterije.....	40
11	Rad s duvalicom.....	41
12	Posle rada.....	41
13	Transportovanje.....	41
14	Čuvanje.....	41
15	Čišćenje.....	42
16	Održavanje i popravljanje.....	42
17	Otklanjanje smetnji.....	42
18	Tehnički podaci.....	43
19	Rezervni delovi i pribor.....	43
20	Zbrinjavanje.....	44
21	EU izjava o usaglašenosti.....	44
22	UKCA Izjava proizvođača o usaglašenosti	44

1 Predgovor

Dragi korisniče,

raduje nas što ste se odlučili za STIHL. Naši proizvodi su koncipirani i izrađeni vrhunskim kvalitetom prema potrebama naših korisnika. Tako nastaju proizvodi visoke pouzdanosti takođe i pri ekstremnijim opterećenjima.

STIHL garantuje vrhunski kvalitet takođe i prilikom servisiranja. Naša specijalizovana trgovinska mreža nudi stručne savete i uputstva, kao i obimnu tehničku podršku.

STIHL se izričito zalaže za održiv i odgovoran odnos prema prirodi. Ovo uputstvo za upotrebu ima za svrhu da Vam pomogne u korišćenju proizvoda STIHL na siguran i ekološki način u toku dugog radnog veka.

Hvala Vam na poverenju; želimo Vam puno zadovoljstva uz Vaš proizvod STIHL.

N. S. Stihl

Dr. Nikolas Stihl

VAŽNO! PRE UPOTREBE PROČITATI I SAČUVATI ZA KASNIJU UPOTREBU.

2 Informacije uz ovo uputstvo za upotrebu

2.1 Važeći dokumenti

Važe lokalni sigurnosni propisi.

- ▶ Pročitajte, razumite i sačuvajte sledeće dokumente koji važe uz ovo uputstvo za upotrebu:
 - Sigurnosne informacije za aku-baterije STIHL i za proizvode sa ugrađenom aku-baterijom: www.stihl.com/safety-data-sheets

2.2 Oznake upozorenja u tekstu



UPOZORENJE

- Napomena ukazuje na opasnosti koje mogu dovesti do teških povreda ili smrti.
 - ▶ Navedene mere mogu da spreče teške povrede ili smrt.

UPUTSTVO

- Napomena ukazuje na opasnosti koje mogu dovesti do materijalnih šteta.
 - ▶ Navedene mere mogu da spreče materijalne štete.

2.3 Simboli u tekstu



Ovaj simbol ukazuje na poglavlje u ovom uputstvu za upotrebu.

3 Pregled

3.1 Duvalica i kabl za punjenje

Aku-baterija je trajno ugrađena u duvalici.

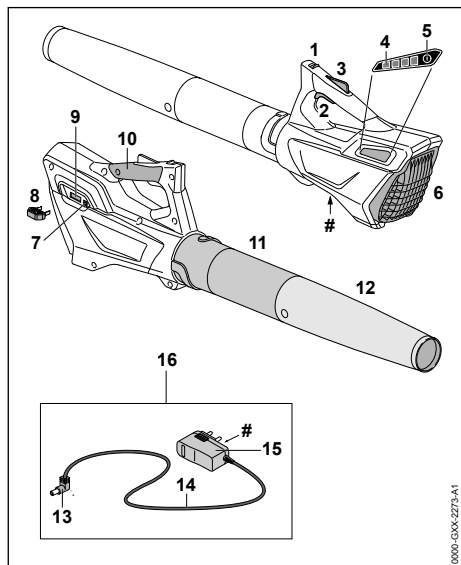

1 Klizač za odbravljanje

Klizač za odbravljanje zajedno sa kočnicom poluge prekidača odbravljuje polugu prekidača.

2 Poluga prekidača

Poluga prekidača uključuje i isključuje duvalicu.

3 Kočnica poluge prekidača

Kočnica poluge prekidača odbravljuje polugu prekidača.

4 Svetlosne diode

Svetlosne diode pokazuju nivo napunjenosti duvalice i smetnje.

5 Pritisni taster

Pritisni taster aktivira svetlosne diode na duvalici.

6 Zaštitna rešetka

Zaštitna rešetka štiti korisnika od pokrenutih delova u duvalici.

7 Utičnica za punjenje

Utičnica za punjenje prihvata utikač za punjenje.

8 Ključ za aktiviranje

Ključ za aktiviranje aktivira duvalicu.

9 Prihvata za ključ

Prihvata za ključ prihvata ključ za aktiviranje.

10 Komandna ručica

Komandna ručica služi za upravljanje, vođenje i nošenje duvalice.

11 Izduvna cev

Izduvna cev vodi vazдушnu struju.

12 Mlaznica

Mlaznica vodi i fokusira vazдушnu struju.

13 Utikač za punjenje

Utikač za punjenje povezuje kabl za punjenje sa utičnicom za punjenje.

14 Priklučni kabl

Priklučni kabl povezuje utikač za punjenje sa mrežnim utikačem.

15 Mrežni utikač

Mrežni utikač povezuje kabl za punjenje sa utičnicom.

16 Kabl za punjenje

Kabl za punjenje služi za punjenje duvalice.

Nazivna pločica sa brojem mašine

3.2 Simboli

Simboli mogu da se nalaze na duvalici i na kablju za punjenje i označavaju sledeće:



Ovaj simbol pokazuje smer u kome mora da bude gurnut klizač za odbravljanje.



Garantovani nivo snage zvuka prema smernici 2000/14/EG u dB(A) da bi se omogućilo poređenje emisija zvuka proizvoda.



Ovaj simbol pokazuje da se za punjenje mora koristiti kabl za punjenje LK 45.



Podatak pored simbola pokazuje količinu energije aku-baterije prema specifikaciji proizvođača ćelija. Raspoloživa količina energije kod primene je manja.



Električni uređaj koristite u zatvorenom i suvom prostoru.



Ne bacajte proizvod u kućno smeće.



Montirajte tako, da strelice pokazuju vertikalno prema gore.

4 Sigurnosne napomene

4.1 Uvod

Ovaj proizvod je projektovan da bude siguran i on poseduje zaštitne mehanizme. Ipak, pridržavajte se sledećih sigurnosnih napomena da biste izbegli moguće opasnosti.

4.2 Simboli upozorenja

Simboli upozorenja na duvalici ili na kablu za punjenje označavaju sledeće:



Pridržavajte se bezbednosnih napomena i navedenih mera.



Pročitajte, razumite i sačuvajte uputstvo za upotrebu.



Nosite zaštitne naočare.



Dugu kosu osigurajte tako da ne može biti uvučena u duvalicu.



Ključ za aktiviranje izvucite u toku prekida u radu, transportovanja, punjenja, čuvanja, održavanja ili popravljanja.



Duvalicu držite dalje od kiše i vlage i ne potapajte u tečnosti.



Pazite na bezbednosno rastojanje.



Duvalicu zaštitite od toplote i plamena.



Pazite na dozvoljeni opseg temperature duvalice.

4.3 Namenska upotreba

Duvalica STIHL BGA 45 služi za duvanje svogovog lišća, trave, papira i sličnih materijala.

Duvalica ne sme da se koristi na kiši.

Ugrađena aku-baterija snabdeva duvalicu energijom.

Kabl za punjenje STIHL LK 45 puni duvalicu STIHL BGA 45.

▲ UPOZORENJE

- Kablovi za punjenje, napajanja i transformatori koje STIHL nije dozvolio za duvalicu, mogu izazvati požare i eksplozije. Osobe mogu biti teško povređene ili usmrćene i moguća je materijalna šteta.

► Duvalice STIHL BGA 45 punite kablom za punjenje STIHL LK 45.

- Nenamenska upotreba duvalice ili kabla za punjenje može dovesti do teških povreda ili smrti i moguća je materijalna šteta.
 - Duvalicu i kabl za punjenje koristite onako kako je opisano u ovom uputstvu za upotrebu.

4.4 Uslovi za korisnike

▲ UPOZORENJE

- Neupućeni korisnici ne mogu da prepoznaju niti da procene opasnosti od duvalice i kabla za punjenje. Korisnik ili druge osobe mogu biti teško povređeni ili usmrćeni.



► Pročitajte, razumite i sačuvajte uputstvo za upotrebu.

- Ukoliko duvalicu ili kabl za punjenje dajete drugoj osobi: Priložite i uputstvo za upotrebu.
- Uverite se da korisnik ispunjava sledeće uslove:

– Korisnik je odmoran.

– Korisnik je telesno, senzorički i duševno sposoban da koristi duvalicu i kabl za punjenje i da njima radi. Ukoliko je korisnik telesno, senzorički ili duševno ograničeno sposoban, korisnik sme da radi samo pod nadzorom ili prema uputstvima odgovorne osobe.

– Korisnik može da prepozna i proceni opasnosti od duvalice i kabla za punjenje.

- Korisnik je punoletan ili se korisnik obučava u struci pod nadzorom i u skladu sa nacionalnim propisima.
- Korisnik je dobio uputstvo od specijalizovanog prodavca STIHL ili od stručnog lica pre nego što je prvi put radio s duvalicom i koristio kabl za punjenje.
- Korisnik nije pod uticajem alkohola, lekova ili droga.
- ▶ U slučaju nedoumice: Obratite se specijalizovanom prodavcu STIHL.

4.5 Odeća i oprema

▲ UPOZORENJE

- U toku rada duga kosa može da bude uvučena u duvalicu. Korisnik može da bude teško povređen.



- ▶ Dugu kosu uvezite i osigurajte tako da bude iznad ramena.

- U toku rada predmeti mogu biti odbačeni velikom brzinom. Korisnik može da bude povređen.



- ▶ Nosite pripijene zaštitne naočare. Podesne zaštitne naočare su ispitane prema standardu EN 166 ili prema nacionalnim propisima i na tržištu su dostupne pod odgovarajućom oznakom.

- ▶ Nosite duge pantalone.
- U toku rada može da se podigne prašina. Udisanje prašine može da šteti zdravlju i da izazove alergijske reakcije.
 - ▶ Ako se podigne prašina: Nosite masku za zaštitu od prašine.
- Nepodesna odeća može da se zakači o drveće, grmlje ili da bude zahvaćena duvalicom. Korisnici bez podesne odeće mogu biti teško povređeni.
 - ▶ Nosite pripijenu odeću.
 - ▶ Šalove ili nakit skinite.
- Korisnik koji nosi nepodesnu obuću može da se oklizne. Korisnik može da bude povređen.
 - ▶ Nosite čvrstu, zatvorenu obuću sa hrapavim donom.

4.6 Radni prostor i sredina

4.6.1 Duvalica

▲ UPOZORENJE

- Neovlašćene osobe, deca i životinje ne mogu prepoznati i proceniti opasnosti od duvalice i zakovitanih predmeta. Neovlašćene osobe, deca i životinje mogu biti teško povređene i moguće su materijalne štete.



- ▶ Neovlašćene osobe, deca i životinje ne smeju da se nalaze u prečniku od 5 m od područja na kome se radi.
- ▶ Rastojanje od 5 m držite i u odnosu na predmete.
- ▶ Ne ostavljajte duvalicu bez nadzora.
- ▶ Uverite se da deca ne mogu da se igraju duvalicom.
- Duvalica nije vodootporna. Ako se radi na kiši ili u vlažnoj sredini, moguće je da dođe do strujnog udara. Korisnik može da se povredi, a duvalica ošteti.



- ▶ Nemojte raditi na kiši i u vlažnoj sredini.
- Električne komponente duvalice mogu da stvore varničenje. U lako zapaljivoj ili eksplozivnoj sredini, varničenje može da izazove požare i eksplozije. Osobe mogu biti teško povređene ili usmrćene i moguće su materijalne štete.
 - ▶ Nemojte raditi u lako zapaljivoj niti u eksplozivnoj sredini.

4.6.2 Kabl za punjenje

▲ UPOZORENJE

- Neovlašćene osobe, deca i životinje ne mogu prepoznati i proceniti opasnosti od kabla za punjenje i električne struje. Neovlašćene osobe, deca i životinje mogu biti teško povređene ili usmrćene.

- ▶ Neovlašćene osobe, decu i životinje držite dalje.
- ▶ Kabl za punjenje ne ostavljajte bez nadzora.
- ▶ Uverite se da deca ne mogu da se igraju kablom za punjenje.
- Kabl za punjenje nije zaštićen od svih uticaja sredine. Pod određenim uticajima sredine,

kabl za punjenje može da se zapali ili da eksplodira. Osobe mogu biti teško povređene i moguće su materijalne štete.

- ▶ Kabl za punjenje držite dalje od kiše i vlage.
- ▶ Kabl za punjenje koristite u zatvorenom i suvom prostoru.
- ▶ Nemojte koristiti kabl za punjenje u lako zapaljivoj niti u eksplozivnoj sredini.
- ▶ Kabl za punjenje koristite i čuvajte u temperaturnom opsegu između 0 °C i + 40 °C.

4.7 Stanje za bezbednu upotrebu

4.7.1 Duvalica

Duvalica je u stanju za bezbednu upotrebu ukoliko su ispunjeni sledeći uslovi:

- Duvalica je neoštećena.
- Duvalica je čista i suva.
- Komandni elementi funkcionišu i nisu izmenjeni.
- Na ovu duvalicu je montiran originalni pribor STIHL.
- Pribor je ispravno montiran.

▲ UPOZORENJE

- U nebezbednom stanju komponente ne mogu da funkcionišu ispravno i sigurnosni mehanizmi mogu da budu van funkcije. Osobe mogu biti teško povređene ili usmrćene.
 - ▶ Radite s neoštećenom duvalicom.
 - ▶ Nemojte puniti oštećenu duvalicu.
 - ▶ Ako je duvalica prljava ili mokra: Duvalicu očistite i osušite.
 - ▶ Nemojte vršiti izmene na duvalici. Izuzetak: Montaža izduvne cevi i mlaznice koje su pogodnije za ovu duvalicu.
 - ▶ Ako komandni elementi ne funkcionišu: Nemojte raditi s duvalicom.
 - ▶ Na ovu duvalicu montirajte originalni pribor STIHL.
 - ▶ Pribor montirajte onako, kako je opisano u ovom uputstvu za upotrebu ili u uputstvu za upotrebu pribora.
 - ▶ Nemojte stavljati predmete u otvore duvalice.
 - ▶ Radi izbegavanja kratkog spoja, kontakte prihvata za ključ ne dodirujte metalnim predmetima.
 - ▶ Ne otvarajte duvalicu.
 - ▶ Pohabane ili oštećene pločice sa uputstvima zamenite.
 - ▶ U slučaju nedoumice: Obratite se specijalizovanom prodavcu STIHL.

4.7.2 Kabl za punjenje

Kabl za punjenje je u stanju za bezbednu upotrebu ukoliko su ispunjeni sledeći uslovi:

- Kabl za punjenje je neoštećen.
- Kabl za punjenje je čist i suv.

▲ UPOZORENJE

- U nebezbednom stanju komponente ne mogu da funkcionišu ispravno i sigurnosni mehanizmi mogu da budu van funkcije. Osobe mogu biti teško povređene ili usmrćene.
 - ▶ Koristite neoštećen kabl za punjenje.
 - ▶ Ako je kabl za punjenje prljav ili mokar: Kabl za punjenje očistite i osušite.
 - ▶ Nemojte vršiti izmene na kablju za punjenje.
 - ▶ Radi izbegavanja kratkog spoja, ne dodirujte metalnim predmetima električne kontakte kabla za punjenje.
 - ▶ Nemojte otvarati kabl za punjenje.

4.8 Ugrađena aku-baterija

▲ UPOZORENJE

- Ugrađena aku-baterija nije zaštićena od svih uticaja sredine. Ako se ugrađena aku-baterija izloži određenim uticajima sredine, duvalica može da se zapali ili da eksplodira. Osobe mogu biti teško povređene ili usmrćene i moguće su materijalne štete.
 - ▶ Duvalicu zaštitite od toplote i plamena.
 - ▶ Duvalicu ne bacajte u vatru.
 - ▶ Duvalicu koristite i čuvajte u temperaturnom opsegu između 0 °C i + 50 °C.
 - ▶ Duvalicu držite dalje od metalnih predmeta.
 - ▶ Duvalicu držite dalje od kiše i vlage i ne potapajte u tečnosti.
 - ▶ Duvalicu ne izlažite visokom pritisku.
 - ▶ Duvalicu ne izlažite mikrotalasnom zračenju.
 - ▶ Duvalicu držite dalje od hemikalija i soli.
 - ▶ Nemojte transportovati oštećenu duvalicu.
- Iz oštećene aku-baterije može da isteče tečnost. Ako tečnost dođe u dodir sa kožom ili očima, može da izazove nadražaj kože ili očiju.
 - ▶ Izbegnite dodir sa tečnošću.
 - ▶ U slučaju dodira sa kožom: Pogođena mesta na koži isperite sa puno vode i sapuna.



- ▶ U slučaju dodira sa očima: Ispirite oči sa puno vode najmanje 15 minuta i obratite se lekaru.
- Oštećena ili neispravna aku-baterija može da miriše neobično, da dimi ili da gori. Osobe mogu biti teško povređene ili usmrćene i moguće su materijalne štete.
 - ▶ Ako duvalica miriše neobično ili dimi: Nemojte koristiti duvalicu i držite je dalje od zapaljivih materijala.
 - ▶ Ako duvalica gori: Duvalicu ugasite aparatom za gašenje požara ili vodom.

4.9 Rad

▲ UPOZORENJE

- U određenim situacijama korisnik ne može da radi koncentrisano. Korisnik može da se saplete, padne i teško povredi.
 - ▶ Radite mirno i promišljeno.
 - ▶ Kod loših svetlosnih uslova i vidljivosti: Nemojte raditi s duvalicom.
 - ▶ Duvalicu opslužujte sami.
 - ▶ Ne radite iznad visine ramena.
 - ▶ Pazite na prepreke.
 - ▶ Radite stojeći na tlu i pazeći na ravnotežu. Ako mora da se radi na visini: Koristite radnu platformu ili sigurnu skelu.
 - ▶ Ako se jave simptomi umora: Napravite pauzu u radu.
 - ▶ Duvajte u pravcu vetra.
- U toku rada predmeti mogu biti odbačeni velikom brzinom. Osobe i životinje mogu biti povređene i moguće su materijalne štete.
 - ▶ Ne duvajte u pravcu ljudi, životinja i predmeta.
- Kod promena u radu ili neobičnog ponašanja duvalice, moguće je da duvalica nije bezbedna za upotrebu. Osobe mogu biti teško povređene i moguće su materijalne štete.
 - ▶ Prekinite rad, izvucite ključ za aktiviranje i obratite se specijalizovanom prodavcu STIHL.
- U toku rada s duvalicom mogu da nastanu vibracije.
 - ▶ Pravite radne pauze.
 - ▶ Kod pojave smetnji u cirkulaciji krvi: Obratite se lekaru.
- Podignuta prašina može da izazove elektrostatičko naelektrisanje duvalice. Pod određenim uslovima sredine (npr. suva sredina), duvalica može munjevitno da se elektrostatički isprazni i moguće je varničenje. U lako zapaljivoj ili eksplozivnoj sredini, varničenje može da izazove požare i eksplozije. Osobe mogu biti

teško povređene ili usmrćene i moguće su materijalne štete.

- ▶ Nemojte raditi u lako zapaljivoj niti u eksplozivnoj sredini.

4.10 Punjenje

▲ UPOZORENJE

- Dodir sa komponentama pod naponom može da se javi iz sledećih razloga:
 - Priključni kabl je oštećen.
 - Mrežni utikač je oštećen.
 - Utičnica nije ispravno instalirana.
 Dodir sa komponentama pod naponom može da dovede do strujnog udara. Korisnik može da bude teško povređen ili usmrćen.
 - ▶ Uverite se da su priključni kabl i mrežni utikač neoštećeni.
 - ▶ Mrežni utikač stavljajte u propisno instaliranu utičnicu.
- U toku punjenja, pogrešan napon u mreži ili pogrešna frekvencija mogu da dovedu do nadnapona u kابلu za punjenje. Kabl za punjenje može da bude oštećen.
 - ▶ Uverite se da se napon u mreži i frekvencija poklapaju sa podacima na nazivnoj pločici kabla za punjenje.
- Oštećen ili neispravan kabl za punjenje u toku punjenja može da miriše neobično ili da dimi. Osobe mogu biti povređene, a moguće su i materijalne štete.
 - ▶ Izvucite mrežni utikač iz utičnice.
- Kod nedovoljnog odvođenja toplote, kabl za punjenje može da se pregreje i da izazove požar. Osobe mogu biti teško povređene ili usmrćene, a moguće su i materijalne štete.
 - ▶ Nemojte pokrivati kabl za punjenje.
- Ako se na jednu utičnicu priključi više kablova za punjenje, moguće je preopterećenje električnih vodova u toku punjenja. Električni vodovi mogu da se zagreju i da izazovu požar. Osobe mogu biti teško povređene ili usmrćene, a moguće su i materijalne štete.
 - ▶ Kabl za punjenje priključujte pojedinačno na jednu utičnicu.
 - ▶ Kabl za punjenje ne priključujte na višestruke utičnice.

4.11 Transportovanje

▲ UPOZORENJE

- Duvalica može da se prevrne ili pokrene u toku transportovanja. Osobe mogu biti povređene i moguće su materijalne štete.



- ▶ Izvadite ključ za aktiviranje.

- ▶ Duvalicu spakujte u pakovanju ili u transportnoj posudi tako da ne može da se pokrene.
- ▶ Pakovanje ili transportnu posudu obezbedite steznim kaiševima, remenima ili mrežom, tako da pakovanje ili transportna posuda ne može da se pokrene.

4.12 Čuvanje

4.12.1 Duvalica

▲ UPOZORENJE

- Deca ne mogu prepoznati i proceniti opasnosti od duvalice. Deca mogu biti teško povređena.



- ▶ Izvadite ključ za aktiviranje.

- ▶ Duvalicu čuvajte van domašaja dece.
- Električni kontakti prihvata za ključ i metalne komponente mogu da korodiraju usled vlage. Duvalica može da bude oštećena.



- ▶ Izvadite ključ za aktiviranje.

- ▶ Duvalicu čuvajte na čistom i suvom.
- Duvalica nije zaštićena od svih uticaja sredine. Pod određenim uticajima sredine, duvalica može da bude oštećena.
 - ▶ Duvalicu čuvajte na čistom i suvom.
 - ▶ Duvalicu čuvajte u zatvorenom prostoru.
 - ▶ Ključ za aktiviranje čuvajte odvojeno od duvalice.

4.12.2 Kabl za punjenje

▲ UPOZORENJE

- Deca ne mogu prepoznati i proceniti opasnosti od kabla za punjenje. Deca mogu biti teško povređena ili usmrćena.
 - ▶ Kabl za punjenje čuvajte van domašaja dece.
- Kabl za punjenje nije zaštićen od svih uticaja sredine. Pod određenim uticajima sredine, kabl za punjenje može da bude oštećen.
 - ▶ Ako je kabl za punjenje topao: Sačekajte da se kabl za punjenje ohladi.
- ▶ Kabl za punjenje čuvajte u čistom i suvom stanju.

▶ Kabl za punjenje čuvajte u zatvorenom prostoru.

- ▶ Kabl za punjenje čuvajte u temperaturnom opsegu između 0 °C i + 40 °C.

4.13 Čišćenje, održavanje i popravljanje

▲ UPOZORENJE

- Ako je u toku čišćenja, održavanja ili popravke ključ za aktiviranje namešten, moguće je nenamerno uključivanje duvalice. Osobe mogu biti teško povređene i moguće su materijalne štete.



- ▶ Izvucite ključ za aktiviranje.

- Agresivna sredstva za čišćenje, čišćenje vodenim mlazom ili šiljati predmeti mogu da oštete duvalicu i kabl za punjenje. Ako se duvalica ili kabl za punjenje ne čiste pravilno, komponente mogu da ne funkcionišu ispravno i sigurnosni mehanizmi mogu da budu van funkcije. Osobe mogu biti teško povređene.
 - ▶ Duvalicu i kabl za punjenje čistite onako, kako je opisano u ovom uputstvu za upotrebu.
- Ako se duvalica ili kabl za punjenje ne održavaju ili ne popravljaju pravilno, komponente mogu da ne funkcionišu ispravno i sigurnosni mehanizmi mogu da budu van funkcije. Osobe mogu biti teško povređene ili usmrćene.
 - ▶ Ne održavajte i ne popravljajte sami duvalicu i kabl za punjenje.
 - ▶ Ako je neophodno održavanje ili popravka duvalice ili kabla za punjenje: Obratite se specijalizovanom prodavcu STIHL.

5 Priprema duvalice za upotrebu

5.1 Priprema duvalice za upotrebu

Pre svakog početka rada morate sprovesti sledeće korake:

- ▶ Uverite se da su sledeće komponente bezbedne za upotrebu:
 - Duvalica, 4.7.1.
 - Kabl za punjenje, 4.7.2.
- ▶ Proverite ugrađenu aku-bateriju, 10.2.
- ▶ U potpunosti napunite duvalicu, 6.
- ▶ Očistite duvalicu, 15.1.
- ▶ Ugradite izduvnu cev i mlaznicu, 7.
- ▶ Proverite komandne elemente, 10.

- ▶ Ako ne možete sprovesti ove radnje: Nemojte koristiti duvalicu i obratite se specijalizovanom prodavcu STIHL.

6 Punjenje duvalice i svetlosne diode

6.1 Punjenje duvalice

Vremetranje punjenja zavisi od više uticaja, npr. od temperature duvalice ili od temperature sredine. Faktičko vremetranje punjenja može da odstupa od navedenog vremetranja. Vremetranje punjenja je navedeno na www.stihl.com/charging-times.

Kada je mrežni utikač priključen na utičnicu, a kabl za punjenje na duvalicu, postupak punjenja startuje automatski. Kada je duvalica u potpunosti napunjena, postupak punjenja automatski prestaje.

Duvalica i kabl za punjenje se zagrevaju u toku punjenja.

- ▶ Izvadite ključ za aktiviranje.

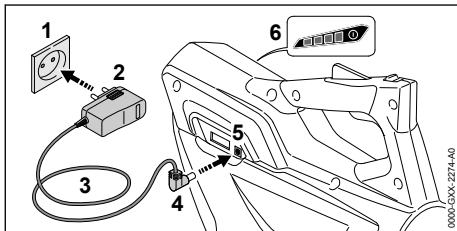

- ▶ Mrežni utikač (2) priključite na lako pristupačnu utičnicu (1).

⚠ UPOZORENJE

- Osobe mogu da se sapletu o priključni kabl. Osobe mogu da se povrede, a kabl za punjenje ošteti.
 - ▶ Priključni kabl namestite ravno na tlo.
- ▶ Priključni kabl (3) namestite.
- ▶ Utikač za punjenje (4) stavite u utičnicu za punjenje (5). Svetlosne diode (6) svetle zeleno i pokazuju nivo napunjenosti.
- ▶ Ukoliko svetlosne diode (6) više ne svetle: Utikač za punjenje (4) izvucite iz utičnice za punjenje (5).

- Duvalica je potpuno napunjena.
- ▶ Mrežni utikač (2) izvucite iz utičnice (1).

6.2 Prikazivanje nivoa napunjenosti

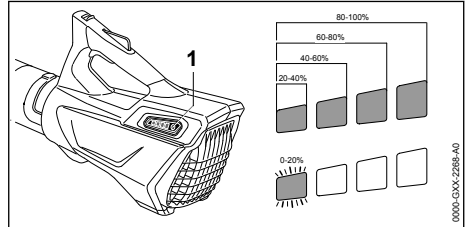

- ▶ Pritisnite pritisni taster (1). Svetlosne diode svetle otprilike 5 sekundi zeleno i pokazuju nivo napunjenosti.
- ▶ Ako desna svetlosna dioda trepti zeleno: Duvalicu napunite.

6.3 Svetlosne diode

Svetlosne diode mogu da pokažu nivo napunjenosti ili smetnje kod duvalice. Svetlosne diode mogu da svetle ili da trepte zeleno ili crveno.

Ako svetlosne diode svetle ili trepte zeleno, pokazuje se nivo napunjenosti.

- ▶ Ako svetlosne diode svetle ili trepte crveno: Uklonite smetnje,  17. Smetnja je u duvalici.

7 Kompletiranje duvalice

7.1 Ugradnja izduvne cevi i mlaznice

- ▶ Isključite duvalicu i izvucite ključ za aktiviranje.

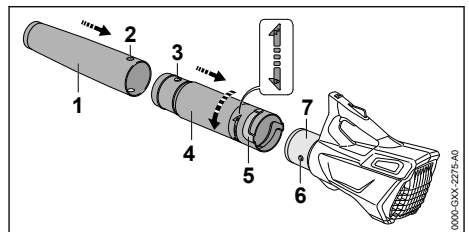

- ▶ Rupu (2) i jezičak (3) dovedite na istu visinu.
- ▶ Mlaznicu (1) gurnite na izduvnu cev (4). Mlaznica (1) se čujno zabavljuje i više se ne može rastavljati.
- ▶ Jezičak (6) i žleb (5) dovedite na istu visinu.
- ▶ Izduvnu cev (4) gurnite na kućište (7).
- ▶ Izduvnu cev (4) okrećite u smeru  dok se zabravi.

Rastavljanje mlazne cevi više nije neophodno.

8 Stavljanje i vađenje ključa za aktiviranje

8.1 Stavljanje ključa za aktiviranje

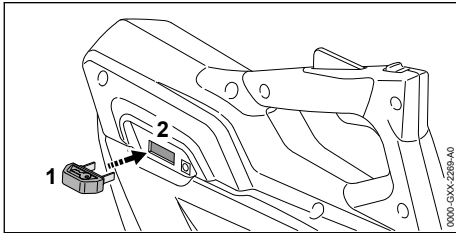

- ▶ Ključ za aktiviranje (1) stavite u priхват za ključ (2).

8.2 Vađenje ključa za aktiviranje

- ▶ Duvalicu postavite na ravnu podlogu.
- ▶ Izvadite ključ za aktiviranje.
- ▶ Ključ za aktiviranje čuvajte van domašaja dece.

9 Uključivanje i isključivanje duvalice

9.1 Uključivanje duvalice

- ▶ Duvalicu držite jednom rukom za komandnu ručicu tako da palcem obuhvatite komandnu ručicu.

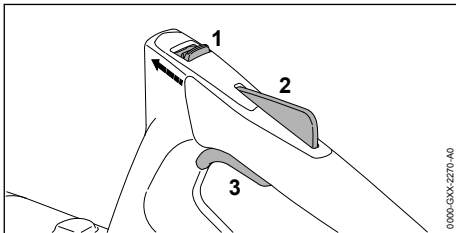

- ▶ Klizač za odbravljanje (1) gurnite palcem u smeru izduvne cevi i zadržite.
- ▶ Pritisnite i zadržite rukom kočnicu poluge prekidača (2). Klizač za odbravljanje (1) može da bude otpušten.
- ▶ Kažiprstom pritisnite i zadržite polugu prekidača (3). Duvalica se ubrzava i vazduh struji iz mlaznice.

9.2 Isključivanje duvalice

- ▶ Otpustite polugu prekidača i kočnicu poluge prekidača. Vazduh prestaje da struji iz mlaznice.

- ▶ Ako vazduh i dalje struji iz mlaznice: Izvadite ključ za aktiviranje i obratite se specijalizovanom prodavcu STIHL. Duvalica je neispravna.

10 Provera duvalice i aku-baterije

10.1 Provera komandnih elemenata

Klizač za odbravljanje, kočnica poluge prekidača i poluga prekidača

- ▶ Izvadite ključ za aktiviranje.
- ▶ Pokušajte da pritisnete polugu prekidača bez da pritisnete klizač za odbravljanje ili kočnicu poluge prekidača.
- ▶ Ukoliko je moguće pritiskanje poluge prekidača: Nemojte koristiti duvalicu i obratite se specijalizovanom prodavcu STIHL. Klizač za odbravljanje ili kočnica poluge prekidača su neispravni.
- ▶ Klizač za odbravljanje gurnite palcem u smeru izduvne cevi i zadržite.
- ▶ Pritisnite i zadržite kočnicu poluge prekidača.
- ▶ Pritisnite polugu prekidača.
- ▶ Otpustite polugu prekidača, kočnicu poluge prekidača i klizač za odbravljanje.
- ▶ Ako su poluga prekidača, kočnica poluge prekidača ili klizač za odbravljanje teško pokretni ili se sami ne vraćaju na početni položaj: Nemojte koristiti duvalicu i obratite se specijalizovanom prodavcu STIHL. Poluga prekidača, kočnica poluge prekidača ili klizač za odbravljanje su neispravni.

Uključivanje duvalice

- ▶ Stavite ključ za aktiviranje.
- ▶ Klizač za odbravljanje gurnite palcem u smeru izduvne cevi i zadržite.
- ▶ Pritisnite i zadržite kočnicu poluge prekidača.
- ▶ Pritisnite i zadržite polugu prekidača. Vazduh struji iz mlaznice.
- ▶ Ako 3 svetlosne diode trepte crveno: Izvadite ključ za aktiviranje i obratite se specijalizovanom prodavcu STIHL. Smetnja je u duvalici.
- ▶ Otpustite polugu prekidača. Vazduh prestaje da struji iz mlaznice.
- ▶ Ako vazduh i dalje struji iz mlaznice: Izvadite ključ za aktiviranje i obratite se specijalizovanom prodavcu STIHL. Duvalica je neispravna.

10.2 Provera ugrađene aku-baterije

- ▶ Pritisnite pritisni taster. Svetlosne diode svetle ili trepte.

- ▶ Ako svetlosne diode ne svetle ili trepte:
Nemojte koristiti duvalicu i obratite se specijalizovanom prodavcu STIHL.
Smetnja je u ugrađenoj aku-bateriji.

11 Rad s duvalicom

11.1 Držanje i vođenje duvalice

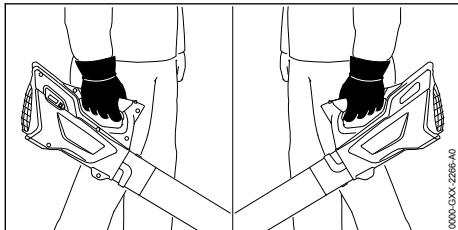

- ▶ Duvalicu držite i vodite jednom rukom za komandnu ručicu tako da palcem obuhvatite komandnu ručicu.

11.2 Duvanje

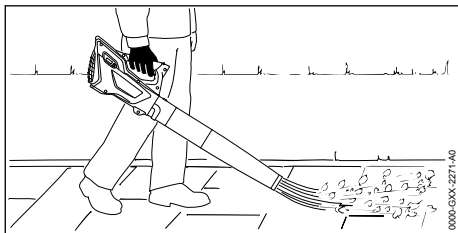

- ▶ Mlaznicu usmerite prema tlu.
- ▶ Krenite napred polako i kontrolisano.

12 Posle rada

12.1 Posle rada

- ▶ Isključite duvalicu i izvucite ključ za aktiviranje.
- ▶ Očistite duvalicu.

13 Transportovanje

13.1 Transportovanje duvalice

- ▶ Isključite duvalicu i izvucite ključ za aktiviranje.

Nošenje duvalice

- ▶ Duvalicu nosite jednom rukom za komandnu ručicu.

Transportovanje duvalice vozilom

- ▶ Duvalicu obezbedite tako, da duvalica ne može da se prevrne ili pokrene.
- ▶ Ako se duvalica pakuje: Duvalicu spakujte tako, da budu ispunjeni sledeći uslovi:
 - Pakovanje ili transportna posuda nisu električno provodni.

- Duvalica ne može da se pomera u pakovanju ili u transportnoj posudi.
 - Pakovanje ili transportna posuda je obezbeđena tako da ne može da se pokrene.
- Zbog ugrađene aku-baterije, ova duvalica podleže zahtevima kod transportovanja opasnih dobara. Duvalica je klasifikovana kao UN 3481 (litijum-jonske baterije u opremi) i ispitana prema UN Priručniku "O metodama ispitivanja i kriterijumima, deo III, pododeljak 38.3".
Transportni propisi su navedeni na www.stihl.com/safety-data-sheets.

14 Čuvanje

14.1 Čuvanje duvalice

STIHL preporučuje da se duvalica čuva na nivou napunjenosti između 40 % i 60 % (2 svetlosne diode svetle zeleno).

- ▶ Isključite duvalicu i izvucite ključ za aktiviranje.
- ▶ Duvalicu čuvajte tako da budu ispunjeni sledeći uslovi:
 - Duvalica je van domašaja dece.
 - Duvalica je čista i suva.
 - Duvalica je u zatvorenom prostoru.
 - Duvalica je u temperaturnom opsegu između 0 °C i + 50 °C.

14.2 Čuvanje kabla za punjenje

- ▶ Izvucite mrežni utikač iz utičnice.
- ▶ Kabl za punjenje čuvajte tako da budu ispunjeni sledeći uslovi:
 - Kabl za punjenje je van domašaja dece.
 - Kabl za punjenje je čist i suv.
 - Kabl za punjenje je u zatvorenom prostoru.
 - Kabl za punjenje je odvojen od duvalice.
 - Kabl za punjenje je u temperaturnom opsegu između 0 °C i + 40 °C.

15 Čišćenje

15.1 Čišćenje duvalice

- ▶ Isključite duvalicu i izvucite ključ za aktiviranje.
- ▶ Duvalicu očistite vlažnom krpom.
- ▶ Otvore za hlađenje očistite četkicom.
- ▶ Zaštitnu rešetku očistite četkicom ili mekom četkicom.

15.2 Čišćenje kabla za punjenje

- ▶ Izvucite mrežni utikač iz utičnice.
- ▶ Utikač za punjenje izvucite iz utičnice za punjenje.
- ▶ Kabl za punjenje očistite vlažnom krpom.

16 Održavanje i popravljanje

16.1 Intervali održavanja

Intervali održavanja zavise od uslova sredine i od uslova rada. STIHL preporučuje sledeće intervale održavanja:

Godišnje

- ▶ Duvalicu treba da proveri specijalizovani prodavac STIHL.

16.2 Održavanje i popravljanje duvalice

Korisnik ne može sam da održava i popravlja duvalicu.

17 Otklanjanje smetnji

17.1 Uklanjanje smetnji kod duvalice ili kod kabla za punjenje

Smetnja	Svetlosne diode na duvalici	Uzrok	Rešenje
Duvalica ne radi kada se uključi.	1 svetlosna dioda trepti zeleno.	Prenizak nivo napunjenosti duvalice.	▶ Duvalicu napunite.
	3 svetlosne diode svetle crveno.	Duvalica je pretopla.	▶ Izvadite ključ za aktiviranje. ▶ Sačekajte da se duvalica ohladi.
	3 svetlosne diode trepte crveno.	Postoji električna smetnja.	▶ Izvadite ključ za aktiviranje. ▶ Nemojte koristiti duvalicu i obratite se specijalizovanom prodavcu STIHL.
		Duvalica je vlažna.	▶ Duvalicu osušite.
Duvalica se isključuje u toku rada.	3 svetlosne diode svetle crveno.	Duvalica je pretopla.	▶ Izvadite ključ za aktiviranje. ▶ Sačekajte da se duvalica ohladi.
		Postoji električna smetnja.	▶ Duvalicu isključite i iznova je uključite nakon 5 sekundi.
Operativno vreme duvalice je prekratko.		Duvalica nije potpuno napunjena.	▶ U potpunosti napunite duvalicu.
		Radni vek duvalice je prekoračen.	▶ Duvalicu zamenite.
Duvalica se ne puni.	3 svetlosne diode svetle crveno.	Duvalica je pretopla.	▶ Izvadite ključ za aktiviranje. ▶ Sačekajte da se duvalica ohladi.
		Smetnja je u duvalici ili u kablu za punjenje.	▶ Izvadite ključ za aktiviranje. ▶ Obratite se specijalizovanom prodavcu STIHL.

18 Tehnički podaci

18.1 Duvalica STIHL BGA 45

- Težina: 2,2 kg
- Brzina vazduha s montiranom mlaznicom: 38 m/s
- Akumulatorska tehnologija: Litijum-jon
- Napon: 18 V

- ▶ Ako je neophodno održavanje duvalice ili ako je neispravna ili oštećena: Obratite se specijalizovanom prodavcu STIHL.

16.3 Održavanje i popravljanje kabla za punjenje

Kabl za punjenje ne mora da se održava i ne može biti popravljen.

- ▶ Ako je kabl za punjenje neispravan ili oštećen: Zamenite kabl za punjenje.

- Kapacitet u Ah: navedeno na nazivnoj pločici
- Količina energije u Wh: navedeno na nazivnoj pločici
- Dozvoljeni temperaturni opseg za upotrebu i čuvanje: 0 °C do + 50 °C

Ako se duvalicom radi na temperaturama višim od + 30 °C, moguće je skraćivanje operativnog vremena aku-baterije i opadanje snage duvalice.

Operativno vreme je navedeno na www.stihl.com/battery-life.

18.2 Kabl za punjenje STIHL LK 45

- Nazivni napon: 100-240 V, 50-60 Hz
- Nazivna snaga: 14,6 W
- Struja punjenja: 0,65 A
- Dozvoljeni opseg temperature za upotrebu i čuvanje: 0 °C do + 40 °C

Vremetranjanja punjenja su navedena pod www.stihl.com/charging-times.

18.3 Vrednosti zvuka i vibracija

K-vrednost za nivo pritiska zvuka iznosi 2 dB(A).
K-vrednost za nivo snage zvuka iznosi 2 dB(A).
K-vrednost za vibracione vrednosti iznosi 2 m/s².

STIHL preporučuje upotrebu zaštite za sluh.

- Nivo pritiska zvuka L_{pA} mereno prema EN 50636-2-100: 76 dB(A).
- Nivo snage zvuka L_{wA} mereno prema EN 50636-2-100: 87 dB(A).
- Vibraciona vrednost a_{hv} merena prema EN 50636-2-100, Komandna ručica: 3,2 m/s².

Navedene vibracione vrednosti su izmerene prema normiranom kontrolnom postupku i mogu da se koriste kod poređenja električnih uređaja. U zavisnosti od načina primene, vrednosti faktičkih vibracija koje se javljaju mogu da odstupaju od vrednosti navedenih ovde. Navedene vibracione vrednosti mogu da se koriste za početnu procenu vibracionog opterećenja. Faktičko vibraciono opterećenje koje se javlja mora biti procenjeno. Pritom se u obzir može uzeti i vreme u kome je električni uređaj isključen i vreme u kome je uključen, ali radi bez opterećenja.

Informacije o ispunjavanju smernice za poslodavce Vibracije 2002/44/EG navedene su na www.stihl.com/vib.

18.4 REACH

REACH je oznaka za propis EU u vezi sa registracijom, procenom i dozvolom za upotrebu hemikalija.

Više informacija u vezi sa ispunjavanjem propisa REACH na www.stihl.com/reach.

19 Rezervni delovi i pribor

19.1 Rezervni delovi i pribor

STIHL Ovi simboli označavaju originalne rezervne delove STIHL i originalni pribor STIHL.

STIHL preporučuje upotrebu originalnih rezervnih delova STIHL i originalnog pribora STIHL.

I pored stalnog nadzora tržišta, STIHL ne može da proceni rezervne delove i pribor drugih proizvođača u smislu pouzdanosti, sigurnosti i pogodnosti, tako da STIHL ne može jamčiti ni za njihovo korišćenje.

Originalni rezervni delovi STIHL i originalni pribor STIHL dostupni su kod specijalizovanog prodavca STIHL.

20 Zbrinjavanje

20.1 Zbrinjavanje duvalice i kabla za punjenje

Informacije u vezi sa zbrinjavanjem možete dobiti kod lokalne uprave ili kod specijalizovanog prodavca STIHL.

Neproispisno zbrinjavanje može da bude štetno po zdravlje i da zagađuje životnu sredinu.

U duvalicu je ugrađena aku-baterija koja mora da bude posebno zbrinuta.

- ▶ Duvalicu dajte na zbrinjavanje specijalizovanom prodavcu STIHL. Specijalizovani prodavac STIHL će zbrinuti ugrađenu aku-bateriju odvojeno od duvalice.
- ▶ Proizvode STIHL, uključujući ambalažu, pošaljite u skladu sa lokalnim propisima na odgovarajuće sabirno mesto za reciklažu.
- ▶ Ne bacajte u kućno smeće.

21 EU izjava o usaglašenosti

21.1 Duvalica STIHL BGA 45

ANDREAS STIHL AG & Co. KG
Badstraße 115
D-71336 Waiblingen

Nemačka

izjavljuje pod punom odgovornošću, da

- Vrsta konstrukcije: Akumulatorska duvalica
- Fabrička marka: STIHL
- Tip: BGA 45
- Identifikacija serije: 4513

odgovara merodavnim odredbama u smernicama 2011/65/EU, 2006/42/EG, 2014/30/EU i 2000/14/EG, i da je proizvod razvijen i proizve-

den u saglasnosti sa sledećim normama koje su važeće prema datumu proizvodnje: EN 55014-1, EN 55014-2, EN 60335-1 i EN 50636-2-100.

Prilikom utvrđivanja izmerenog i garantovanog nivoa snage zvuka postupano je prema smernici 2000/14/EG, dodatak V.

- Izmereni nivo snage zvuka: 86 dB(A)
- Garantovani nivo snage zvuka: 89 dB(A)

Za tehničku dokumentaciju zadužen je ANDREAS STIHL AG & Co. KG Produktzulassung.

Godina proizvodnje, zemlja proizvodnje i broj mašine navedeni su na duvalici.

Waiblingen, 15.7.2021

ANDREAS STIHL AG & Co. KG



po ovlašćenju

Dr. Jürgen Hoffmann, Šef odeljenja za odobravanje i regulaciju proizvoda

vodnje: EN 55014-1, EN 55014-2, EN 60335-1 i EN 50636-2-100.

Za određivanje izmerenog i garantovanog nivoa snage zvuka, primenjeni su propisi Ujedinjenog Kraljevstva Noise Emission in the Environment by Equipment for use Outdoors Regulations 2001, Schedule 8.

- Izmereni nivo snage zvuka: 86 dB(A)
- Garantovani nivo snage zvuka: 89 dB(A)

Za tehničku dokumentaciju zadužen je ANDREAS STIHL AG & Co. KG.

Godina proizvodnje, zemlja proizvodnje i broj mašine navedeni su na duvalici.

Waiblingen, 15.7.2021

ANDREAS STIHL AG & Co. KG



po ovlašćenju

Dr. Jürgen Hoffmann, Šef odeljenja za odobravanje i regulaciju proizvoda

22 UKCA Izjava proizvođača o usaglašenosti

22.1 Duvalica STIHL BGA 45

**UK
CA**

ANDREAS STIHL AG & Co. KG
Badstraße 115
D-71336 Waiblingen

Nemačka

izjavljuje pod punom odgovornošću, da

- Vrsta konstrukcije: Akumulatorska duvalica
- Fabrička marka: STIHL
- Tip: BGA 45
- Identifikacija serije: 4513

odgovara relevantnim odredbama britanskih propisa The Restriction of the Use of Certain Hazardous Substances in Electrical and Electronic Equipment Regulations 2012, Supply of Machinery (Safety) Regulations 2008, Electromagnetic Compatibility Regulations 2016 i Noise Emission in the Environment by Equipment for use Outdoors Regulations 2001 i da je proizvod razvijen i proizveden u saglasnosti sa verzijama sledećih standarda koje su važeće prema datumu proiz-

www.stihl.com



0458-719-9021-A



0458-719-9021-A