

ПРОФЕСІЙНА СЕРІЯ

UA Інструкція з експлуатації та технічного обслуговування

Фарбопульт електричний

Модель: SG9670P



UK-2019-09-03

Sturm!

Зміст

Опис	3
Комплектація.....	4
Технічні характеристики	4
Правила з техніки безпеки	4
Правила по експлуатації.....	8
Технічне обслуговування	13
Гарантійне зобов'язання	15

УВАГА!

Відсутність гарантійного талона і серійного номера на інструменті виключає можливість його гарантійного ремонту!

Шановний покупець!

Компанія ● **Sturm!** висловлює Вам свою глибоку вдячність за придбання даного електроінструменту.

Вироби торгівельної марки ● **Sturm!** постійно удосконалюються й поліпшуються. Тому технічні характеристики й дизайн можуть змінюватися без попереднього повідомлення. Приносимо Вам наші найглибші вибачення за можливі заподіяні цим незручності.



Уважно вивчите дану інструкцію по експлуатації та технічному обслуговуванню. Зберігаєте її в захищеному місці.

Опис

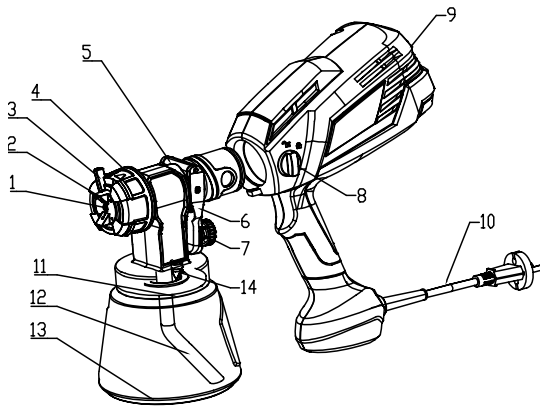

1. Форсунка
2. Клапан
3. Важіль регулювання струменя розпилювача
4. Гайка
5. Передня частина розпилювача
6. Перемикач
7. Регулювання

потону

8. Кнопка розблокування

9. Кришка повітряного фільтра
10. Шнур живлення
11. Ущільнення контейнера
12. Всмоктувальна трубка
13. Контейнер
14. Клапан

Комплектація

1. Віскозиметр - 1 шт.
2. Голка для очищення сопла -1 шт.
3. Форсунки - 4шт (одна встановлена)
4. Щітка - 1шт

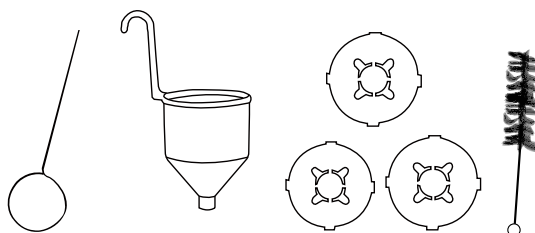

Технічні характеристики

Модель	SG9670P
Максимальна продуктивність	1200 мл/мин.
Максимальна в'язкість фарби	100DIN-s
Потужність	700 Вт
Об'єм бачка для фарби	1000 мл

Правила техніки безпеки

Загальні правила безпеки при роботі з електроінструментом

Увага! Електроінструменти є обладнанням підвищеної небезпеки. Користуючись електроінструментом, щоб не наражатися на небезпеку ураження струмом, травми або виникнення пожежі, слід суворо дотримуватися наступні основні правила техніки безпеки. Прочитайте і запам'ятайте ці вказівки до того, як приступите до роботи з електроприладами. Зберігайте вказівки з техніки безпеки в надійному місці.

Робоче місце

Тримайте робоче місце чистим і добре освітленим.

Захаращені, погано освітлені робочі місця, є причиною травматизму.

Не використовуйте електроінструменти у вибухонебезпечних приміщеннях, таких, де присутні вогненебезпечні рідини, гази або пил. Електроінструменти створюють іскри, які можуть призвести до займання пилу або пару.

Тримайте дітей та сторонніх осіб на безпечній відстані від працюючих електроінструментів.

Не відволікайтеся - це може викликати втрату контролю при роботі і стати причиною травми.

Електробезпека

Перед включенням перевірте чи відповідає напруга живлення електроінструменту напрузі мережі; перевірте справність кабелю, вилки та розетки. У разі несправності цих частин подальша експлуатація забороняється.

Електроінструменти з подвійною ізоляцією не вимагають підключення через розетку з третім заземленим проводом. Для електроінструментів без подвійної ізоляції підключення через розетку із заземленим проводом обов'язково.

Уникайте контакту тіла з заземленими поверхнями типу труб, радіаторів, печей і холодильників. Ризик удару струмом різко зростає, якщо ваше тіло стикається з заземленим об'єктом. Якщо використання електроінструменту у вологих місцях неминуче, струм до електроінструменту повинен подаватися через спеціальний пристрій - переривник, що відключає електроінструмент при витоку. Гумові рукавички електрика та спеціальне взуття далі збільшать вашу особисту безпеку.

Не піддавайте електроінструменти впливу дощу або вологи. Вода, що потрапила в електроінструмент значно збільшує ризик удару струмом.

Обережно поводьтеся з електрошнуром . Ніколи не використовуйте шнур, щоб нести електроінструменти або витягувати вилку з розетки. Тримайте шнур подалі від високої температури, масляних рідин, гострих граней або рухомих частин. Замініть пошкоджений шнур негайно. Пошкоджений шнур збільшують ризик удару електричним струмом. При роботі електроінструментом поза приміщеннями , використовуйте подовжувачі призначені для застосування поза приміщеннями.

Особиста безпека

Будьте уважні, постійно стежте за тим, що ви робите при роботі з електроінструментом . Не використовуйте електроінструмент у той час, коли Ви стомлені або знаходитесь під впливом ліків або засобів, що уповільнюють реакцію, а також алкоголю або наркотичних речовин. Це може призвести до серйозної травми .

Носіть відповідний одяг. Занадто вільний одяг, коштовності або довге розпушене волосся можуть потрапити в рухомі частини працюючого електроінструменту. Тримайте ваше волосся, одяг і рукавички далеко від рухаються частин . Руки повинні бути сухими , чистими і вільними від слідів маслянистих речовин.

Уникайте раптового включення. Переконайтеся , що клавіша включення / виключення знаходиться в положенні «виключено » (« OFF ») до включення електроінструменту в розетку .

Тримайте надійно рівновагу. Використовуйте хорошу опору і завжди тримайте рівновагу. Належна опора і рівновага дозволяють забезпечити надійний контроль над електроінструментом у несподіваних ситуаціях.

Використовуйте обладнання, що забезпечує Вашу безпеку. Завжди носіть захисні окуляри. Респіратор, нековзні безпечні черевики, каска, навушники повинні використовуватися для відповідних умов.

Інструкція техніки безпеки

- Не використовуйте фарбопульт для розпилювання горючих речовин
- Остерігайтеся будь-яких небезпечних властивостей розпорошуваних рідин. Уважно ознайомтеся про наявність таких властивостей на упаковці розпорошуємої рідин та інших матеріалів, що представляють виробники цих рідин, в тому числі з вимогами що до засобів індивідуального захисту.
- Не розпорошуйте речовини потенційна небезпека яких невідома.

- Ви можете розпорошувати такі речовини як фарби, лаки глазури і т. і. з температурою загоряння 21°C і вище, без додаткового попередження.
 - Пристрій не може бути використаний на робочих місцях які не забезпечують захист від вибуху.
 - На робочих місцях в районі розпорошення не повинно бути жодних джерел займання, таких як: тліючі сигарети і т. п., відкритий вогонь, іскріння, нагріті дроти, гарячі поверхні та ін.

Рекомендація: При роботі з фарбопультom одягайте захисну маску та окуляри.



Ніколи не направляйте фарбопульт на себе, на інших людей та на тварин

- При роботі з інструментом, як всередині приміщення, так і ззовні на відкритому повітрі слідкуйте за тим щоб пари розпорошуємої рідини не всмоктувались в фарбопульт.
- При роботі на відкритому повітрі враховуйте напрям вітру. Вітер може переносити рідини що розпорошуються на великі відстані та заподіяти шкоди людям, тваринам та майну.
 - При роботі в середині приміщення забезпечте достатню вентиляцію.
- Не дозволяйте дітям грати з фарбопультom та користуватись ним.
- Не розбирайте фарбопульт самостійно, якщо потрібен ремонт електричної частини.



Можливі небезпеки

Навіть коли інструмент використовується за призначенням залишаються залишкові фактори ризику. Наступні види небезпеки можуть виникнути через конструктивні особливості:

1. При відсутності респіратора вірогідне ризик попередження легенів компонентами розпорошуємих матеріалів.
2. Вірогідна заподіяти шкоди здоров'ю через вібрацію при довготривалому або неправильному використанні.

Лакофарбові матеріали, придатні для використання.

Фарби водорозчинні та на основі розчинників лаки, ґрунтовки, двокомпонентні фарби, очисники, автомобільні очисники, герметики, герметики-консерванти, морилки

Лакофарбові матеріали, які заборонено використовувати

Настінні фарби (емульсійні) і т.п., лужні та кислотні фарби. Матеріали з температурою загоряння нижче 21°C

Правила експлуатації обладнання

Даний виріб дозволяється експлуатувати протягом 15-20 на хв, потім його необхідно вимкнути на 5 хв.

Рекомендується працювати з виробом не більш як 20 годин на тиждень.

Використання електроінструмента

Використовуйте затискачі, струбцини, лещата або інший спосіб надійного кріплення деталі що оброблюється. Утримання деталі рукою або тілом ненадійне і може привести до втрати контролю та поламки інструмента або травмуванню.

Не перевантажуйте електроінструмент. Використовуйте електроінструмент відповідний вашій роботі. Правильно підібраний електроінструмент дозволяє більш якісно виконати роботу та забезпечує більшу безпеку.

Не користуйтеся електроінструментом, якщо не працює вимикач «вкл/викл» («ON/OFF»). Будь-який електроінструмент, в якому несправний вимикач, представляє ПІДВИЩЕНУ небезпеку та повинен бути відремонтований.

Від'єднайте штепсельну вилку від джерела живлення перед проведенням будь-яких налаштувань, заміни аксесуарів або приладь та при зберіганні. Такі профілактичні заходи по забезпеченню безпеки зменшують ризик випадкового включення електроінструмента.

Зберігайте електроінструменти за межами досяжності дітей та людей, які не мають навичок роботи з електроінструментом. Електроінструменти небезпечні в руках споживачів які не мають відповідних навичок.

Своєчасно виконуйте необхідне обслуговування електроінструментів. Певним чином обслужені електроінструменти, з гострими лезами дозволяють більш легко та якісно виконувати роботу та підвищують безпеку. Будь-які зміни або модифікації забороняються, це може привести до поламки та/або травмуванню.

Регулярно перевіряйте налаштування інструмента, також відсутність деформацій робочих частин, поламок частин, а також стан електроінструмента, який може впливати на правильну роботу. Якщо є пошкодження, відремонтуйте електроінструмент перед початком роботи. Багато нещасних випадків сталося через погано обслужений електроінструмент. Складіть графік періодичного сервісного обслуговування вашого електроінструмента.

Використовуйте тільки те приладдя що рекомендоване виробником для вашої моделі. Приладдя, яке підходить для одного електроінструмента, може стати небезпечним, коли використовується на іншому електроінструменті.

Важливо! Фарбопульт повинен бути очищеним від фарби після кожного використання.

Речовини що розпорозуються вилітають із сопла фарбопульта під великим тиском.

Зауваження:

Ніколи не направляйте фарбопульт на людей чи тварин.

Високий ризик отримання травм.

При опіках шкіри фарбою чи розчинником, негайно зверніться до лікаря, та повідомте якою речовиною був викликаний опік.

• Фарбопульт може бути використаний з фарбами та розчинниками з температурою загоряння не нижче 21°C

використання фарбопульта в середині приміщення. Повинна бути забезпечена ефективна вентиляція приміщення.

Забороняється використовувати фарбопульт в приміщеннях з відкритими джерелами вогню або там де є небезпека вибуху (зберігаються вибухонебезпечні речовини, і т.і.)

Не використовуйте фарбопульт для розпорозування легкозаймистих речовин

Вимірювання в'язкості рідини

1. Ретельно перемішайте рідину
2. Занурте віскозиметр в рідину та повністю її наповніть.
3. Витягніть ємність та виміряйте час в секундах потрібний для повного витікання фарби. Цей час є Din-s (DIN-секундами)

Підготовка лакофарбових та інших матеріалів

В таблиці показано, які фарби, спреї, глазури можна використовувати не розбавленими або не сильно розбавленими.

Перемішайте матеріал та налейте необхідну кількість в контейнер.

Рекомендації	
Глазури	Не розбавлені
Морилки, масла, засоби дезінфекції, засоби для захисту рослин	Не розбавлені
Фарби, які містять розчинники та водорозчинні фарби, ґрунтовки, автомобільні фарби.	розбавлені на 5-10%

Якщо в'язкість занадто мала поступово додайте 5-10% розчинника

Підготовка

Перед підключенням переконайтесь що напруга мережі відповідає робочій напрузі фарбопульту.

Увага: не вмикайте фарбопульт без рідини в бачку – це призводить до підвищеного зношування помпи.

Заповнення бачка

1. Помістіть бачок на аркуш паперу та наповніть його рідиною
2. Якщо рідина занадто в'язка розчиніть її.
3. Включіть фарбопульт та обертайте регулятор форми факела за годинниковою стрілкою до тих пір поки не отримаєте оптимальної форми. Обертання регулятора за годинниковою стрілкою зменшує витрату фарби і навпаки

Отримання найліпшого результату фарбування

1. Для отримання найліпших результатів, завжди тримайте фарбопульт бачком донизу та паралельно поверхні що фарбується.
2. Нерівномірні рухи призводять до появи плям, крапель та ефекту

«апельсинової шкіри»

3. Всі рухи повинні виконуватись всією рукою, а не кистю – це забезпечує постійну відстань між фарбопультом та поверхнею що фарбується.

Поради

- Правильно підготовлена, рівна та очищена поверхня запорука найкращих результатів фарбування.
- Проведіть пробне фарбування, наприклад на картоні, і переконайтесь що фарба має оптимальну в'язкість та правильно налаштована витрата фарби з сопла фарбопульта
- Розпочніть фарбування з нанесення першого тонкого шару, дайте цьому шару висохнути, потім нанесіть наступний шар. Цей спосіб фарбування особливо рекомендується для вертикальних поверхонь та допоможе Вам уникнути появи патьоків та смуг.
- Відстань між соплом та поверхнею що фарбується залежить від інтенсивності фарбування (кількість фарби що проходить через сопло).
- Віконне скло може бути захищене за допомогою намочених газет.
- Для фарбування стелі повинні бути використані гнучкі насадки-перехідники
- Пам'ятайте, що під час фарбування основної поверхні предмети, що знаходяться поруч можуть бути пофарбовані мікрокраплями фарби.

Робота

Перед підключенням до електромережі переконайтесь, що напруга мережі відповідає напрузі вказаній на табличці.

1. Поверніть контейнер (13) проти годинникової стрілки для під'єднання до сопла фарбопульта.

Отрегулюйте всасуючу трубку

Якщо всмокуюча трубка розташована правильно, вміст контейнера розпорошується без зайвих патьоків.

Коли працюєте з предметом, що лежить, поверніть інжектори розпорошувача вперед як показано на малюнку (Мал2А).

Коли працюєте з вертикальними поверхнями поверніть інжектори розпорошувача назад як показано на малюнку (мал 2В)

3. Встановіть контейнер (13) на аркуш паперу, залийте підготовлений матеріал та щільно пригвинтіть контейнер до кришки фарбопульту.
4. Ставте фарбопульт тільки на рівну та чисту поверхню. В протилежному випадку фарбопульт може перекинутись!
5. Натисніть кнопку розблокування
6. Відрегулюйте повітряний ковпачок (2).

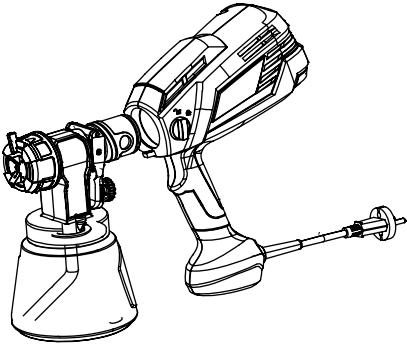

Мал. 2 А

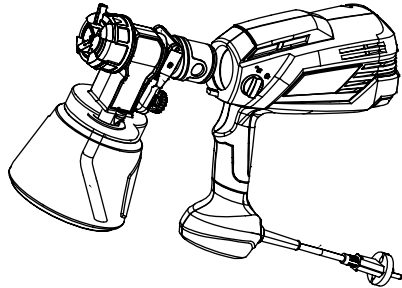

Мал. 2 В

Встановлення необхідних налаштувань розпилення

На кришці можуть бути обрані три різні положення, в залежності від розташування фарбопульту та місцезнаходження об'єкта.

А вертикальний плоский струмінь → для горизонтального фарбування ●

В. вертикальний плоский струмінь → для роботи на вертикальних поверхнях. ●

С струмінь круглої форми → для круглих поверхонь ●

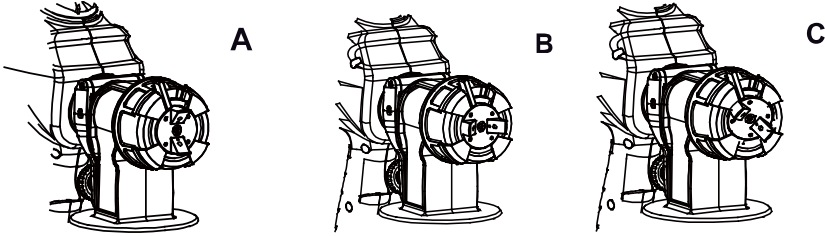

Також можливо регулювати ширину розпилення за допомогою важеля регулювання (1).

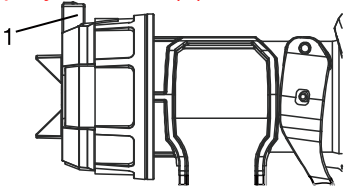

Регулювання об'єму розпорошуємого матеріалу

Встановлення об'єму розпорошуємого матеріалу виконується регулятором (1)

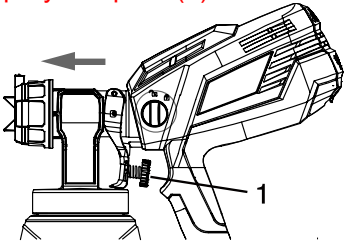

Техническое обслуживание оборудования

Обслуговування електроінструмента повинно бути виконане тільки кваліфікованим персоналом уповноважених сервісних центрів
● **Sturm!** Обслуговування, виконане некваліфікованим персоналом, може стати причиною поломки інструмента та травмування.

При обслуговуванні електроінструмента, використовуйте тільки рекомендовані змінні витратні частина, насадки, аксесуари. Використання не рекомендованих витратних частин, насадок та аксесуарів може привести до поломки електроінструмента або травмуванню. Використання деяких засобів для чищення, таких як: бензин, аміак, і т.і. призводять до пошкодження пластмасових частин.

Устранение неисправностей

Несправність	Причина	Усунення
Матеріал не розпорошується через сопло	Засмічена насадка Засмічений завантажувальний бункер Встановлене занадто велике значення регулювання розпилу (-) Завантажувальний бункер не загвинчений. Відсутній тиск в контейнері	Очистити Очистити Поверніть регулювач праворуч(+) Закріпіть Затягніть контейнер
Розпорошуємий матеріал капає з сопла.	Зношена насадка Зношений ущільнювач насадки Матеріал що використовується забив повітряну насадку або голку.	Замінити Замінити Очистити
Розпорошення занадто грубе	В'язкість матеріалу занадто висока Занадто великий об'єм розпорошує мого матеріалу. Регулювальний гвинт повернений занадто далеко праворуч (+) Забруднена насадка. Повітряний фільтр занадто забруднений. Занадто малий тиск в контейнері	Розчинити Поверніть регулятор ліворуч (-) Поверніть регулятор ліворуч (-) Очистити Замінити
Пульсація струменю	Закінчується матеріал для розпорошення Повітряний фільтр забруднений.	Додати Замінити
Матеріал що використовується стікає з покриття	Для нанесення покриття використовується занадто багато матеріалу.	Поверніть регулятор ліворуч (-)
Створюється облако з матеріалу покриття (При розпорошенні)	Відстань до об'єкта занадто велика Використовується занадто велика кількість матеріалу	Зменшить відстань. Поверніть гвинт регулювання ліворуч (-)
Фарба потрапляє в вентиляційний шланг	Діафрагма забруднена Діафрагма несправна	Очистіть діафрагму. Замініть діафрагму.

Гарантійне зобов'язання

На електричні інструменти ● **Sturm!** поширюється гарантія відповідно до терміну зазначеного в гарантійному талоні.
Ви можете ознайомитися з правилами гарантійного обслуговування в гарантійному талоні.

Изготовлено в КНР.

Дата производства указана на упаковке.